

KENWOOD

CD RECEIVER

KDC-PSW9531

GEBRUIKSAANWIJZING

Kenwood Corporation



© B64-3065-00/00 (EF)

CH01

Inhoud

Veiligheidsvoorschriften	4	RDS-functies	30
Opmerkingen	5	Verkeersinformatie	
Informatie over CD's	7	Rollen van radiotekst	
Over AAC, MP3 en WMA	8	PTY (Program Type)	
Opmerkingen over het multifunctiesysteem	9	Vastleggen van voorkeurprogrammatypes	
Algemene functies	10	Veranderen van de taal voor de PTY-functie	
Spanning		Regelfuncties voor CD/audiobestand/ externe disk	33
Kiezen van de geluidsbron		Weergave van CD & audiobestand	
Volume		Weergave van externe disks	
Demping		Versnelde weergave in voor- of achterwaartse richting	
Audioregeling		Fragment/bestand zoeken	
Audio-instelling		Disk zoeken/map zoeken	
Subwooferuitvoer		Direct zoeken naar een fragment/bestand	
Geluidsveldregeling		Direct zoeken naar disks	
Geluidsbeheersysteem		Herhalen van een fragment/bestand/disk/map	
Equalizerregeling		Aftastweergave	
WOW-regeling		Weergave in willekeurige volgorde	
Bypass-regeling		Weergave van een magazijn in willekeurige volgorde	
Geheugenfunctie		Disk weergeven in willekeurige volgorde	
Geheugenoproepfunctie		Mapkeuze	
Anti-diefstalvoorpaneel		Omschakelen van weergavemodus	
Afstellen van de hoek van het voorpaneel		Letterzoekfunctie	
Keuze van het displaytype		Vastleggen van disknamen (DNPS)	
Omschakelen van grafisch gedeelte/ spectrumanalyser-display		Laten rollen van tekst/titel	
Keuze van achtergrond		Regelfuncties van de DAB-tuner	39
Tekstkeuze voor display		Over de bediening van de DAB-tuner	
Omschakelen van tekstdisplay		Service-voorkeurgeheugen	
Omschakelen van het pictogramdisplay		Oproepen van een voorkeurservice	
Keuze van lettertypekleur		Programmatypefunctie (PTY)	
Omschakelen van het externe display		Vastleggen van voorkeurprogrammatypes	
Telefoondemping			
Functies van de tuner	28		
Afstemmen			
Direct afstemmen			
Voorkeurzendergeheugen			
Automatisch vastleggen van zenders in het geheugen			
Afstemmen op voorkeurzenders			

Menusysteem

42

Menusysteem
Beveiligingscode
Geluidssignaal van aanraaksensor
Handmatig instellen van de klok
Instellen van de datum
Datumfunctie
Synchroonklok
DSI (Disabled System Indicator)
Kiezen van de verlichtingskleur
Dimmer
Instellen van het contrast
Instellen van display-omkering
Instelling van de ingebouwde versterker
Instellen van dubbele-zonesysteem
B.M.S. (Bass Management System)
B.M.S. -frequentieverschuiving
AMP-regeling
Nieuwsuitzendingsfunctie met uitschakeling
voor een bepaalde periode
Lokaal zoeken
Afstemfunctie
AF (Alternative Frequency)
Beperken van de RDS-regio (regionale functie)
Automatische TP-afstemfunctie
Mono-ontvangst
Instellen van het display van de
hulpingsbron & vastleggen van
disknamen
Laten rollen van tekst
Instelling van de ingebouwde
hulpingsfunctie
Spanning uitschakelen na een bepaalde
periode
Instelling van CD Read
Downloaden van beelden
Sprakindex
Tonen van de ACDrive-firmwareversie
Tonen van de unieke ID
Instelling van de demonstratiemodus
Extra menu voor DAB

Basisbedieningen met de afstandsbediening

51

Toebehoren/Installatieprocedure

53

Verbinden van kabels met aansluitingen

54

Installatie

56

Verwijderen van het toestel

57

Oplossen van problemen

58

Technische gegevens

61

WOW, SRS en het symbool  zijn handelsmerken van SRS Labs, Inc. WOW-technologie is vervaardigd onder licentie van SRS Labs, Inc.

Het logo "AAC" is een handelsmerk van Dolby Laboratories.

Veiligheidsvoorschriften

▲WAARSCHUWING

Voorkom persoonlijk letsel en/of brand en neem derhalve de volgende voorzorgsmaatregelen:

- Voorkom kortsluiting en steek derhalve nooit metalen voorwerpen (zoals munten en gereedschap) in het toestel.

▲LET OP

Voorkom beschadiging van het toestel en neem derhalve de volgende voorzorgsmaatregelen:

- Zorg dat het toestel op een negatieve 12-volt-gelijkstroomvoeding is geaard.
- Installeer het toestel niet op plaatsen die aan direct zonlicht, hitte of extreme vochtigheid blootstaan. Vermijd ook zeer stoffige plaatsen of plaatsen die blootstaan aan waterspatten.
- Leg het verwijderde voorpaneel of de houder voor het voorpaneel niet op plaatsen die aan direct zonlicht, hitte of extreme vochtigheid blootstaan. Vermijd ook zeer stoffige plaatsen of plaatsen die blootstaan aan waterspatten.
- Voorkom onjuist functioneren en raak de aansluitingen op het toestel of van het voorpaneel niet met uw vingers aan.
- Het voorpaneel bestaat uit precisie-onderdelen. Stel het derhalve niet aan zware schokken bloot.
- Bij het vervangen van een zekering moet u altijd een nieuwe zekering van hetzelfde ampere gebruiken. Het gebruik van een andere zekering veroorzaakt mogelijk een onjuiste werking van het toestel.
- Oefen geen druk uit op het voorpaneel en plaats er geen voorwerpen op. Dit om beschadiging en defecten te voorkomen.
- Gebruik bij het installeren uitsluitend de bijgeleverde schroeven. Het toestel wordt mogelijk beschadigd door gebruik van andere schroeven.

Bevestig het paneel tijdens het rijden

Het uitsteeksel van dit toestel is zichtbaar wanneer het paneel is verwijderd. Daarom moet het paneel bevestigd zijn wanneer het elektrisch systeem van de auto in werking is.

Plaats geen 8-cm CD's ("singles") in de CD-houder

Indien u probeert een 8-cm CD met adapter in het toestel te steken, zal de adapter mogelijk van de CD losschieten en het toestel beschadigen.

Aansluiting van CDspelers/diskwisselaars op dit toestel

KENWOOD diskwisselaars/CDspelers die dateren van 1998 of later kunnen op dit toestel worden aangesloten.

Zie de catalogus of raadpleeg uw Kenwood-dealer voor aansluitbare modellen van diskwisselaars/CDspelers.

Let wel dat KENWOOD diskwisselaars/CDspelers die dateren van 1997 of vroeger, evenals diskwisselaars van andere fabrikanten niet op dit toestel kunnen worden aangesloten.

Aansluiting op niet-ondersteunde modellen kan beschadiging van het toestel veroorzaken.

Zet de schakelaar "O-N" op "N" voor bepaalde KENWOOD diskwisselaars/CDspelers.

De functies die kunnen worden gebruikt en de informatie die kan worden getoond verschillen naargelang van de modellen die worden aangesloten.



- Een onjuiste aansluiting kan zowel dit toestel als de CD-wisselaar beschadigen.

Condens op de lens

Wanneer u de autoverwarming aanzet bij lage temperaturen wordt er mogelijk condens op de lens van de CD-speler gevormd. De lens "beslaat" en CD's kunnen niet worden afgespeeld. Verwijder in zo'n geval de CD en wacht totdat de condens is verdampt. Raadpleeg uw Kenwood-dealer indien het toestel na een tijdje nog niet normaal functioneert.

Opmerkingen

- Raadpleeg uw Kenwood-dealer indien u problemen of vragen hebt tijdens de installatie.
- Druk op de resettoets wanneer het toestel niet juist functioneert. Wanneer u op de resettoets drukt, wordt het toestel teruggezet op de fabrieksinstellingen.
- Druk op de resettoets wanneer de automatische diskwisselaar niet juist functioneert. Hierna behoort het toestel opnieuw normaal te werken.

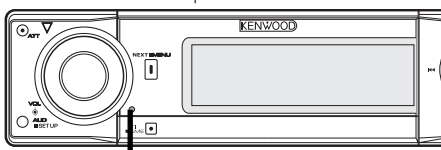

Resettoets

- Tekens die overeenkomen met de tekenset ISO 8859-1 kunnen worden getoond.
- Op bepaalde plaatsen in deze handleiding worden verlichte indicators beschreven; een indicator licht evenwel uitsluitend op bij de volgende instellingen.
Wanneer indicator is gekozen zoals vermeld in <Omschakelen van tekstdisplay> (bladzijde 22)
- De afbeeldingen van de display en het voorpaneel in deze gebruiksaanwijzing zijn slechts voorbeelden en zijn bedoeld om het gebruik van de bedieningselementen te verduidelijken. Bijgevolg kan het zijn dat datgene wat wordt weergegeven op het afgebeelde display afwijkt van wat in werkelijkheid op het display verschijnt.

Reinigen van het toestel

Als het voorpaneel van dit toestel vuil is, moet u het met een droge zachte doek, bijvoorbeeld een siliconendoek, schoonvegen.

Als het voorpaneel erg vuil is, veegt u het vuil weg met een doek die is bevochtigd met een neutraal reinigingsmiddel en veegt u vervolgens het reinigingsmiddel weg.



- Spuit geen reinigingsmiddel rechtstreeks op het toestel, want dit kan de mechanische onderdelen beschadigen. Veeg het voorpaneel niet schoon met een harde doek of met een vluchtig middel als verdunner of alcohol, want dit kan leiden tot krassen of het verdwijnen van letters.

Reinigen van de aansluitpunten van het voorpaneel

Veeg de aansluitpunten op het toestel zelf of het voorpaneel indien nodig met een droge, zachte doek schoon.

Wanneer u dit toestel voor het eerst gebruikt

Dit toestel is aanvankelijk ingesteld op de demonstratiefunctie.

Wanneer u dit toestel voor het eerst gebruikt, moet u de <Instelling van de demonstratiemodus> (blz. 50) annuleren.

Over het ODD (Offset Dual Differential) D/A-systeem

Muziek-CD's worden afgespeeld met een hoge geluidskwaliteit dankzij het ODD D/A-systeem. In het ODD D/A-systeem zijn twee D/A-omzetters ingebouwd, die de D/A-omzetting afzonderlijk uitvoeren voor het linker en rechter voorkanaal. Aangezien de digitale verwerking voor elk kanaal afzonderlijk gebeurt, wordt ruis als gevolg van interferentie tussen de kanalen volledig onderdrukt en is de audio-uitvoer uit de twee kanalen zeer zuiver en duidelijk te onderscheiden. Daarnaast produceert het systeem geluidsgegevens met een offset aan de minzijde en zet het de twee signalen (originele en offset-gegevens) om in een analoge signaal, dat minder ruis en vervorming vertoont als gevolg van het syntheseproces.

In de volgende gevallen wordt het ODD D/A-systeem uitgeschakeld.

- Wanneer "2ZONE" van <Audio-instelling> (blz. 11) op "ON" staat.
- Wanneer <Bypass-regeling> (blz. 16) op "Bypass" staat.

Opmerkingen

Over "Media Manager" van de PC-toepassing

- "Media Manager" staat op de CD-ROM die met dit toestel wordt meegeleverd.
- Zie de bijgevoegde installatiehandleiding voor meer informatie over de installatie van "Media Manager".
- Zie de gebruikershandleiding op de installatie-CD-ROM en de Help van "Media Manager" voor meer informatie over de bediening van "Media Manager".
- Het toestel kan CD's afspelen (hierna "ACDrive-disk" genoemd) die zijn gemaakt met "Media Manager".
- Op de onderstaande site vindt u de meest recente informatie over "Media Manager".
<http://www.kenwood.mediamanager.jp>
- Neem contact op met Kenwood voor meer informatie over de werking en de bediening van "Media Manager".
- "Media Manager" is een product van PhatNoise.

Markering op produkten die laserstralen gebruiken (uitgezonderd voor bepaalde gebieden)

**CLASS 1
LASER PRODUCT**

Dit label is aangebracht op de behuizing/houder en toont dat de component een laserstraal gebruikt die als Klasse 1 is geclassificeerd. Dit betekent dat de laserstraal relatief zwak is en er geen gevaar van straling buiten het toestel is.

Dit product wordt niet geïnstalleerd door de fabrikant van een voertuig op de productielijn, noch door de professionele invoerder van een voertuig in EU-lidstaten.



Batterij niet
weggoien, maar
inleveren als KCA.



Informatie over CD's

Hanteren van CD's

- Raak het opgenomen oppervlak van de CD niet aan.

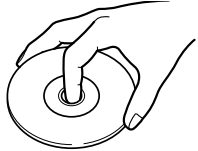

- Opneembare CD's (CD-R) en herschrijfbaar CD's (CD-RW) worden sneller beschadigd dan gewone muziek-CD's. Gebruik een CD-R of een CD-RW niet voordat u de waarschuwingen op de verpakking gelezen hebt.
- Plak geen plakband e.d. op de CD. Gebruik ook geen CD's waar plakband e.d. op geplakt is.

Bij gebruik van een nieuwe CD

Verwijder voor gebruik eventuele bramen in het middengat of de rand m.b.v. een balpen, e.d.

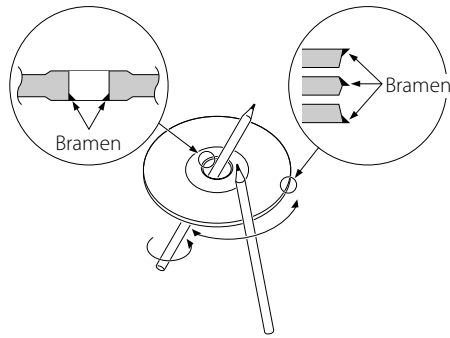

CD-accessoires

Gebruik geen accessoires voor disktypes, e.d.

Reinigen van CD's

Veeg vanuit het midden van de disk naar de rand.

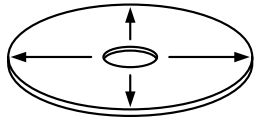

Verwijderen van CD's

Neem de CD's horizontaal uit het toestel.

CD's die niet gebruikt kunnen worden

- CD's die niet rond zijn kunnen niet worden gebruikt

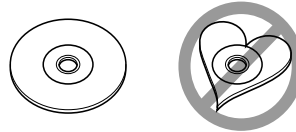

- CD's met kleuren op het opgenomen oppervlak kunnen niet worden gebruikt.
- Dit toestel kan alleen CD's met het kenteken  weergeven.

Het is mogelijk dat disks zonder dit kenteken niet foutloos worden weergegeven.

- Een niet-afgesloten CD-R of CD-RW kan niet worden weergegeven. (Raadpleeg de instructies van de CD-brandersoftware en de gebruiksaanwijzing van uw CD-brander voor details over het afsluitingsproces.)

Bewaren van CD's

- Stel de CD's niet bloot aan direct zonlicht (op de stoel of het dashboard, enz.) en hoge temperaturen.
- Bewaar de CD's in de daarvoor bestemde doosjes.

Over AAC, MP3 en WMA

Voor de afspelbare AAC/MP3/WMA-bestanden (hierna audiobestand genoemd) en de mediaformaten gelden de volgende beperkingen. Audiobestanden die niet voldoen aan de specificaties worden mogelijk niet correct afgespeeld of de namen van bestanden en mappen kunnen foutief worden weergegeven.



- Gebruik de juiste extensie voor het audiobestand (AAC: ".m4a", MP3: ".mp3", WMA: ".wma")
- Geef deze extensies alleen aan audiobestanden. Als u deze extensie gebruikt voor een niet-audiobestand, zal dit toestel het bestand zeer luid afspelen, met beschadiging van de luidsprekers tot gevolg.
- Bestanden met kopieerbeveiliging kunnen niet worden afgespeeld.

Afspelbaar AAC-bestand

- ".m4a"-bestand gecodeerd in het formaat AAC-LC. Zie <http://www.kenwood.mediamanager.jp> voor meer informatie.

Afspelbaar MP3-bestand

- MPEG 1/2 Audio Layer 3-bestand
- Transmissiesnelheid: 8-320 kbps
- Sampling-frequentie : 16/ 22,05/ 24/ 32/ 44,1/ 48 kHz

Afspelbaar WMA-bestand

- Bestand met de indeling Windows Media Audio (uitgezonderd bestanden voor Windows Media Player 9 of later waarin de nieuwe functies worden toegepast)
- Transmissiesnelheid: 48-192 kbps
- Sampling-frequentie: 32/ 44,1/ 48 kHz

Afspelbare media

- CD-ROM, CD-R, CD-RW



- CD-RW-disks die snel zijn geformatteerd door de schrijfssoftware kunnen niet worden gebruikt.
- Wanneer de volledige capaciteit van de media wordt benut bij het opnemen, wordt de schrijfssoftware ingesteld op "Disc at once" (Disk-ineens).

Afspelbare discformaten

- ISO 9660 Level 1/2
- Joliet
- Romeo
- Lange bestandsnaam.

Maximumaantal tekens op het display

Bestands-/mapnaam: 128 tekens

MP3 ID3-tag/WMA-inhoudskenmerk : 30 tekens

AAC-liedjesinformatie: 60 tekens



- De bestands-/mapnaam is het aantal tekens inclusief de extensie
- De AAC ID3-tag kan niet worden weergegeven.

Beperkingen voor de bestands- en mapstructuur

- Maximumaantal directoryniveaus: 8
- Maximumaantal mappen: 100
- Maximumaantal bestanden per map: 4096

Afspelvolgorde van audiobestanden

Audiobestanden worden afgespeeld in de volgorde waarin ze zijn weggeschreven door de schrijfssoftware. U kunt de afspelvolgorde bepalen door de bestandsnamen te laten beginnen met nummers, bv. "01" tot "99".

Voorbeeld

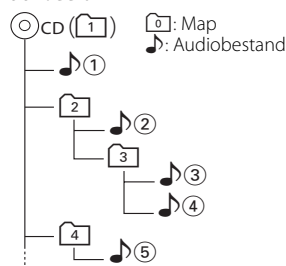

Afspelvolgorde

Afspelvolgorde na afspelen van 1.

→ 2, 3, 4, 5...

Zoeken naar een bestand

Voorwaarts bestanden zoeken tijdens afspelen van 3.

Druk de regelknop naar → 4

Zoeken naar een map

Voorwaarts mappen zoeken tijdens afspelen van 2.

Druk de regelknop naar [FM] → 3, 4...

Mapkeuze

Wanneer map 2 is geselecteerd en u naar map 2 op hetzelfde niveau wilt gaan.

Druk de regelknop naar → 2

Wanneer map 3 is geselecteerd, gaat u naar het bovenliggende niveau met de mapkeuze.

Druk de regelknop naar [FM] → 2

Opmerkingen over het multifunctiesysteem

Wat is het multifunctiesysteem?

Het multifunctiesysteem toont het multifunctiedisplay waarop u diverse functies en instellingen kan kiezen.

De voor de huidige bron beschikbare functies worden weergegeven.

Bediening

1 Druk op de toets [NEXT] om het multifunctiedisplay weer te geven

Telkens wanneer u op de toets [NEXT] drukt, wisselt het multifunctiedisplay tussen het bronfunctiedisplay, systeemfunctiedisplay en blanco display.

Voorbeeld: multifunctiedisplay voor CD-bron

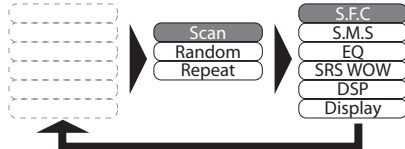

- De bediening stopt automatisch als u het toestel niet binnen de 10 seconden bedient:

2 Draai aan de knop [VOL] om het item dat u wilt kiezen te markeren.

3 Druk op de knop [VOL] om het gemarkeerde item te kiezen.



- In de platte tekst worden stappen 2 en 3 als volgt beschreven:

Draai aan de knop [VOL] om het gewenste item te kiezen.

Druk op de knop [VOL].

- In de multifunctiesysteemmodus knippert de knop [VOL] of de regelknop om aan te duiden dat hij kan worden gebruikt voor multifunctie-instelling.

Terugkeren naar het vorige display

Kies "Return" op het multifunctiedisplay of druk op de toets [NEXT].

Praktijkvoorbeeld van het multifunctiesysteem

Voorbeeld: In-/uitschakelen van weergave in willekeurige volgorde tijdens CD-weergave.

1. Tonen van het multifunctiedisplay van weergave in willekeurige volgorde.
Druk op de toets [NEXT].

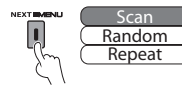

2. Kiezen van het item "Random"
Draai aan de knop [VOL].

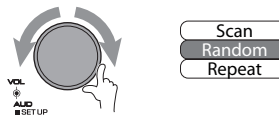

3. In-/uitschakelen van weergave in willekeurige volgorde.

Druk op de knop [VOL].

Telkens wanneer u onder het functiedisplay "Random" op de knop [VOL] drukt, wordt de weergave in willekeurige volgorde in-/uitgeschakeld.

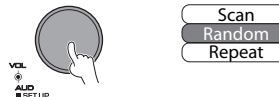

- In de platte tekst worden stappen 2 en 3 als volgt beschreven:

Draai aan de knop [VOL] om "Random" te kiezen.

Druk op de knop [VOL].

Algemene functies

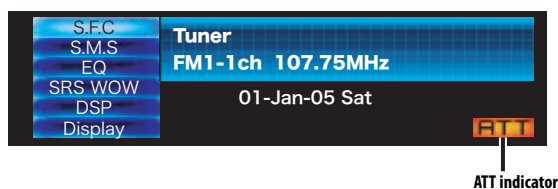
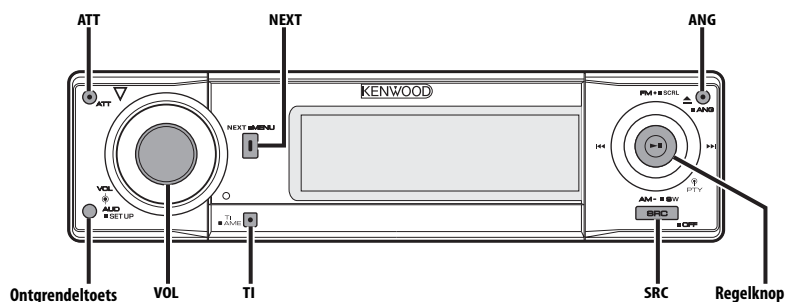

Spanning

Inschakelen van de spanning

Druk op de toets [SRC].



- Wanneer het toestel is ingeschakeld, wordt de <Beveiligingscode> (blz. 42) weergegeven als "CODE ON" of "CODE OFF".

Uitschakelen van het toestel

Houd de toets [SRC] ten minste 1 seconde ingedrukt.

Kiezen van de geluidsbron

Druk op de toets [SRC].

Gewenste geluidsbron	Display
DAB (optioneel accessoire)	"DAB"
Tuner	"TUNER"
CD	"Compact Disc"
Externe disk (optioneel accessoire)	"CD Changer"
AUX-ingang	"AUX"
AUX-ingang (optioneel accessoire)	"AUX EXT"
Stand-by (alleen verlichting)	"STANDBY"



- Om de accu van de auto te sparen, wordt de spanning automatisch volledig uitgeschakeld wanneer het toestel 20 minuten stand-by staat. De periode voor volledige uitschakeling kan worden ingesteld volgens <Spanning uitschakelen na een bepaalde periode> (blz. 48).

Volume

Verhogen van het volume

Draai de [VOL]-knop naar rechts.

Verlagen van het volume

Draai de [VOL]-knop naar links.

Demping

Dempen van het volume.

Druk op de toets [ATT].

Elke keer dat de toets wordt ingedrukt, wordt de dempingsfunctie in- of uitgeschakeld.

Wanneer ingeschakeld, knippert de indicator "ATT".

Audioregeling

1 Kies de in te stellen geluidsbron

Druk op de toets [SRC].

2 Activeer de audioregelfunctie

Druk op de knop [VOL].

3 Kies het in te stellen audio-item

Druk op de knop [VOL].

Elke keer dat de knop wordt ingedrukt, veranderen de instelbare items zoals hieronder wordt getoond.

4 Stel het item in

Draai aan de knop [VOL].

Instelitem	Display	Instelbereik
Achtereervolume* ¹	"REAR VOLUME" 0 — 35	
Subwooferniveau* ^{2,3}	"SW LEVEL" -15 — +15	
Balans	"BALANCE" Links 15 — Rechts 15	
Fader* ³	"FADER" Achteraan 15 — Vooraan 15	

Sluit de audioregelfunctie af



- *¹ U kunt dit item regelen wanneer "2ZONE" van <Audio-instelling> (blz. 11) is ingesteld op "ON".
- *² U kunt dit item regelen wanneer de subwoofersprekerkeuze van <Geluidsbeheersysteem> (bladzijde 13) op een ander item dan "None" is ingesteld.
- *³ U kunt dit item regelen wanneer <Subwoofersprekeruitvoer> (blz. 12) is ingesteld op "SUBWOOFER ON".
- *³ U kunt dit item regelen wanneer "2ZONE" van <Audio-instelling> (blz. 11) is ingesteld op "OFF".

5 Sluit de audioregelfunctie af

Druk op de toets [TI] of [NEXT].

Audio-instelling

Instelling van het geluidssysteem, zoals bijvoorbeeld volumecompensatie en dubbele zone.

1 Kies de in te stellen geluidsbron

Druk op de toets [SRC].

2 Activeer de audio-instelfunctie

Houd de knop [VOL] ten minste 1 seconde ingedrukt.

3 Kies het in te stellen audio-instelitem

Druk op de knop [VOL].

Elke keer dat de knop wordt ingedrukt, veranderen de instelbare items zoals hieronder wordt getoond.

4 Stel het audio-item in

Draai aan de knop [VOL].

Instelitem	Display	Instelbereik
Volumecompensatie	"VOLUME OFFSET" -8 — 0	
Dubbele-zonesysteem	"2ZONE"	AAN/UIT



- Volumecompensatie: het volume van elke geluidsbron kan worden gecompenseerd en aan het standaardvolume worden aangepast.
- Dubbele-zonesysteem
De hoofdbron en de subbron (hulpingang) geven het voorkanaal en het achterkanaal afzonderlijk weer.
 - Het kanaal van de subbron wordt ingesteld met <Instellen van dubbele-zonesysteem> (blz. 45).
 - De hoofdbron wordt gekozen met de toets [SRC].
 - Het volume van het voorkanaal wordt afgesteld met de knop [VOL].
 - Het volume van het achterkanaal wordt afgesteld met de <Audioregeling> (blz. 11).
 - De audioregeling heeft geen effect op de subbron.
- Het dubbele-zonesysteem kan worden gebruikt met de hieronder getoonde hulpingangsbronnen.
 - Interne hulpingangsbron
- Het dubbele-zonesysteem kan alleen worden gebruikt als u de achterluidspreker hebt ingesteld op een andere stand dan "None" in <Geluidsbeheersysteem> (blz. 13).
- Wanneer "2ZONE" is ingeschakeld, worden de volgende instellingen genegeerd.
 - <Geluidsveldregeling> (blz. 12)
 - <Geluidsbeheersysteem> (blz. 13)
 - <Equalizerregeling> (blz. 14)
 - <WOW-regeling> (blz. 15)
 - <Bypass-regeling> (blz. 16)
- Het ODD D/A-systeem is niet actief wanneer "2ZONE" is ingeschakeld.

5 Sluit de audio-instelfunctie af

Houd de knop [VOL] ten minste 1 seconde ingedrukt.

Algemene functies

Subwooferuitvoer

In- of uitschakelen van de subwooferuitvoer.

Druk de regelknop ten minste 1 seconde naar [AM].

Elke keer dat de knop wordt ingedrukt, wordt de subwooferuitvoer in- of uitgeschakeld.

Wanneer ingeschakeld, wordt "SUBWOOFER ON" getoond.



- U kunt deze functie regelen wanneer "2ZONE" in <Audio-instelling> (blz. 11) is ingesteld op "OFF".
- U kunt dit item regelen wanneer de subwoofer-luidsprekerkeuze van <Geluidsbeheersysteem> (bladzijde 13) op een ander item dan "None" is ingesteld.

Geluidsveldregeling

1 Kies de in te stellen geluidsbron

Druk op de toets [SRC].

2 Tonen van het multifunctiedisplay

Druk herhaaldelijk op de toets [NEXT] tot "S.F.C" verschijnt.

Zie <Opmerkingen over het multifunctiesysteem> (bladzijde 9).

3 Activeer de geluidsveldregelfunctie

Draai aan de knop [VOL] om "S.F.C" te kiezen. Druk op de knop [VOL].



- Voor een optimale klank stelt u eerst de cabineparameters en de parameters voor de keuze van voor-/achterluidsprekers in met behulp van het <Geluidsbeheersysteem> (blz. 13).
- Wanneer "2ZONE" in <Audio-instelling> (blz. 11) is ingeschakeld, kunt u "S.F.C" niet kiezen.

4 Kies het in te stellen geluidsvelditem

1 Draai aan de knop [VOL] om het gewenste item te kiezen. Druk op de knop [VOL].

2 Druk de regelknop in.

3 Druk de regelknop naar [FM] of [AM].

1	2	3	Geluidsvelditem
"X'Over"	"HPF Front"	"fc" "SLP"	Hoogdoorlaatfilterfrequentie vooraan Steilheid hoogdoorgangfilter vooraan
	"HPF Rear" ^{*1}	"fc" "SLP"	Hoogdoorlaatfilterfrequentie achteraan Steilheid hoogdoorgangfilter achteraan
	"LPF SubWoofers" ^{*2}	"fc" "SLP"	Laagdoorlaatfilterfrequentie subwoofer Steilheid laagdoorgangfilter subwoofer
		"Phase"	Fase laagdoorgangfilter subwoofer
"DTA"	"DTA Front"		DTA vooraan
	"DTA Rear" ^{*1}		DTA achteraan
	"DTA SubWoofers" ^{*2}		DTA subwoofer
"POSI"			Positie-instelling
"Preset"			Opslaan/oproepen van voorinstelde waarde



- "Preset": U kunt een aangepaste waarde voor geluidsregeling opslaan door "Memory" te kiezen. Zie <Geheugenfunctie> (blz. 16). U kunt deze waarde ook oproepen door "Recall" te kiezen. Zie <Geheugenoproepfunctie> (blz. 16).
- "SubWoofers" kan worden geregeld wanneer <Subwooferuitvoer> (blz. 12) is ingesteld op "SUBWOOFER ON".
- X'Over (instelling van crossover-netwerk)
U kunt handmatig een crossover-frequentie instellen voor de luidsprekers.
- DTA (digitale tijduitlijning)
Handmatig instellen van de timing van de geluidsuitvoer van elk kanaal.
- ^{*1} U kunt dit item regelen wanneer de achterluidsprekerkeuze van <Geluidsbeheersysteem> (bladzijde 13) op een ander item dan "None" is ingesteld.
- ^{*2} U kunt dit item regelen wanneer de subwoofer-luidsprekerkeuze van <Geluidsbeheersysteem> (bladzijde 13) op een ander item dan "None" is ingesteld.

5 Stel het geluidsvelditem in

Druk de regelknop naar [◀◀] of [▶▶].

Elke keer dat de knop wordt ingedrukt, verandert de instelling zoals hieronder wordt getoond.

Geluidsvelditem	Instelbereik
Hoogdoorlaatfilterfrequentie vooraan/	Doorlaten/30 — 100/120/
Hoogdoorlaatfilterfrequentie achteraan	150/180/220/250 (Hz)
Steilheid hoogdoorgangfilter vooraan/	-12/-18/-24 dB/Oct
Steilheid hoogdoorgangfilter achteraan/	
Steilheid laagdoorgangfilter subwoofer	
Laagdoorlaatfilterfrequentie subwoofer	30 — 100/120/150/180/
	220/250 (Hz)/Doorlaten
Fase laagdoorgangfilter subwoofer	Normaal/Omgekeerd
DTA vooraan/DTA achteraan	0 — 610 (cm)
DTA subwoofer	
Positie-instelling	Voor-Linkerkant/ Voor- Rechterkant/ Voor/ ALL



- Wanneer "2ZONE" van <Audio-instelling> (blz. 11) op "ON" staat, worden de volgende instellingen genegeerd.
 - "X'Over"
 - "DTA"
 - "POS"
 - "Preset"

- 6 Sluit de geluidsveldregelfunctie af**
Draai aan de knop [VOL] om "Return" te kiezen.
Druk op de knop [VOL].

Geluidsbeheersysteem

- 1 Kies de in te stellen geluidsbron**
Druk op de toets [SRC].
- 2 Tonen van het multifunctiedisplay**
Druk herhaaldelijk op de toets [NEXT] tot "S.M.S" verschijnt.
 Zie <Opmerkingen over het multifunctiesysteem> (bladzijde 9).
- 3 Activeer de geluidsbeheerfunctie**
Draai aan de knop [VOL] om "S.M.S" te kiezen.
Druk op de knop [VOL].



- Wanneer "2ZONE" in <Audio-instelling> (blz. 11) is ingeschakeld, kunt u "S.M.S" niet kiezen.

- 4 Kies het in te stellen geluidsbeheeritem**
Draai aan de knop [VOL] om het gewenste item te kiezen.

Druk op de knop [VOL].

Multifunctie-item	Geluidsbeheeritem
"Cabin"	Cabine-instelling
"Front"	Keuze voorluidspreker
"Rear"	Keuze achterluidspreker
"Sub-W"	Keuze subwoofer
"Preset"	Opslaan/oproepen van voorinstelde waarde



- "Preset": U kunt een aangepaste waarde voor geluidsregeling opslaan door "Memory" te kiezen. Zie <Geheugenfunctie> (blz. 16). U kunt deze waarde ook oproepen door "Recall" te kiezen. Zie <Geheugenoproepfunctie> (blz. 16).

- 5 Stel het geluidsbeheeritem in**
Druk de regelknop naar [◀◀] of [▶▶].

Elke keer dat de knop wordt ingedrukt, verandert de instelling zoals hieronder wordt getoond.

Geluidsbeheeritem	Instelbereik
Cabine-instelling	Uit/ Compact/ Sedan/ Wagon1/ Wagon2/ Mini Van1/MiniVan2/ SUV/ Passagier Van
Keuze voorluidspreker	16cm/ 17cm/ 18cm/ 4x6/ 5x7/ 6x8/ 6x9/ 7x10/ O.E.M./ 10cm/ 13cm
Keuze achterluidspreker	16cm/ 17cm/ 18cm/ 4x6/ 5x7/ 6x8/ 6x9/ 7x10/ Geen/ O.E.M./ 10cm/ 13cm
Keuze subwoofer	25cm/ 30cm/ 38cm over/ Geen/ 16cm/ 20cm

- 6 Sluit de geluidsbeheerfunctie af**
Draai aan de knop [VOL] om "Return" te kiezen.
Druk op de knop [VOL].

Algemene functies

Equalizerregeling

1 Kies de in te stellen geluidsbron

Druk op de toets [SRC].

2 Tonen van het multifunctiedisplay

Druk herhaaldelijk op de toets [NEXT] tot "EQ" verschijnt.

Zie <Opmerkingen over het multifunctiesysteem> (bladzijde 9).

3 Activeer de equalizerregelfunctie

Draai aan de knop [VOL] om "EQ" te kiezen.

Druk op de knop [VOL].



- Wanneer "2ZONE" in <Audio-instelling> (blz. 11) is ingeschakeld, kunt u "EQ" niet kiezen.

4 Kies het in te stellen equalizer-instelitem

Draai aan de knop [VOL] om het gewenste item te kiezen.

Druk op de knop [VOL].

Multifunctie-item	Equalizer-instelitem
"SystemQ"	System Q-instelling
"Front"	Equalizerinstelling vooraan
"Rear"*	Equalizerinstelling achteraan
"Preset"	Opslaan/oproepen van vooringestelde waarde



- "Preset": U kunt een aangepaste waarde voor geluidsregeling opslaan door "Memory" te kiezen. Zie <Geheugenfunctie> (blz. 16). U kunt deze waarde ook oproepen door "Recall" te kiezen. Zie <Geheugenoproepfunctie> (blz. 16).
- * U kunt dit item regelen wanneer de achterluidsprekerkeuze van <Geluidsbeheersysteem> (bladzijde 13) op een ander item dan "None" is ingesteld.

5 Stel het equalizeritem in

System Q-instelling (geluidstype)

Druk de regelknop naar [◀◀] of [▶▶].

Elke keer dat de knop wordt ingedrukt, verandert de instelling zoals hieronder wordt getoond.

Geluidsinstelling	Display
Gebruikersgeheugen	"User"
Natuurlijk	"Natural"
Rock	"Rock"
Pop	"Pops"
Easy-listening	"Easy"
Top 40	"Top40"
Jazz	"Jazz"



- Gebruikersgeheugen: de met <Equalizerinstelling vooraan/Equalizerinstelling achteraan> ingestelde waarden.
- Elke instelling wordt veranderd door de <Geluidsbeheersysteem> (blz. 13). Kies eerst het type luidspreker met luidsprekerinstelling.

Equalizerinstelling vooraan/ Equalizerinstelling achteraan

1 Kies een frequentieband die u wilt regelen

Druk de regelknop in.

Elke keer dat de toets wordt ingedrukt, wisselt de frequentieband tussen "Band 1" en "Band 4".

2 Kies de items van de equalizerregeling.

Druk op de toets [FM] of [AM].

Elke keer dat de toets wordt ingedrukt, verandert het instelitem in de onderstaande volgorde.

1	2	Equalizer-instelitem
"Band1"/	"FREQ"	Equalizer-frequentie
"Band2"/	"Level"	Equalizer-niveau
"Band3"/	"Q Factor"	Equalizer-kwaliteit

3 Stel de equalizer in.

Druk de regelknop naar [◀◀] of [▶▶].

Elke keer dat de knop wordt ingedrukt, verandert de instelling zoals hieronder wordt getoond.

Equalizer-instelitem	Instelbereik
Equalizerfrequentie vooraan/ Equalizerfrequentie achteraan	Zie hierna.
Equalizerniveau vooraan/ Equalizerniveau achteraan	-9 — +9
Equalizerkwaliteit vooraan/ Equalizerkwaliteit achteraan	0,25/ 0,50/ 1,00/ 2,00



- De frequenties die kunnen worden gekozen voor elke frequentieband worden hieronder getoond.

Band	Frequentie
Band1	60/ 80/ 100/ 120/ 160/ 200 (Hz)
Band2	250/ 315/ 400/ 500/ 630/ 800/ 1k (Hz)
Band3	1,25/ 1,6/ 2/ 2,5/ 3,15/ 4 (kHz)
Band4	5/ 6,3/ 8/ 10/ 12,5/ 16 (kHz)



- Voor een optimale klank stelt u eerst de cabineparameters en de parameters voor de keuze van voor-/achterluidsprekers in met behulp van het <Geluidsbeheersysteem> (blz. 13).

- 6 Sluit de equalizerregelfunctie af**
Draai aan de knop [VOL] om "Return" te kiezen.
Druk op de knop [VOL].

WOW-regeling

- 1 Kies de in te stellen geluidsbron**
Druk op de toets [SRC].

- 2 Tonen van het multifunctiedisplay**
Druk herhaaldelijk op de toets [NEXT] tot "SRS WOW" verschijnt.

Zie <Opmerkingen over het multifunctiesysteem> (bladzijde 9).

- 3 Activeer de WOW-regelfunctie**
Draai aan de knop [VOL] om "SRS WOW" te kiezen.

Druk op de knop [VOL].



- Wanneer "2ZONE" in <Audio-instelling> (blz. 11) is ingeschakeld, kunt u "SRS WOW" niet kiezen.

- 4 Kies het in te stellen WOW-item**
Draai aan de knop [VOL] om het gewenste item te kiezen.
Druk op de knop [VOL].

Multifunctie-item	WOW-instelitem
"Effect"	Effect
"FOCUS"	FOCUS
"TB-F"	TruBass vooraan
"TB-R"*	TruBass achteraan
"SRS 3D"	SRS 3D



- * U kunt dit item regelen wanneer de achterluidsprekerkeuze van <Geluidsbeheersysteem> (bladzijde 13) op een ander item dan "None" is ingesteld.

5 Stel het WOW-item in

Druk de regelknop naar [◀◀] of [▶▶].

Elke keer dat de knop wordt ingedrukt, verandert de instelling zoals hieronder wordt getoond.

WOW-instelitem	Instelbereik
Effect	Gemiddeld/Hoog/Gebruiker/ Doorlopend/Laag
FOCUS	UIT/1 — 9
TruBass vooraan	UIT/1 — 4
TruBass achteraan	UIT/1 — 4
SRS 3D	UIT/1 — 4



- Effect: TruBass, FOCUS en SRS 3D zijn alle ingesteld op de hieronder getoonde waarden.

Effect	TruBass	FOCUS	SRS 3D
Hoog	4	8	4
Middentonen	3	6	2
Laag	2	3	1

- FOCUS: regelt de verticale positie van de voorluidspreker en het geluidsbeeld door virtuele afstelling.
- TruBass: ondersteunt de weergave van superlage tonen.
- SRS 3D: creëert een natuurlijk 3D-geluidsveld.
- SRS 3D kan niet worden ingesteld wanneer de bron op tuner is ingesteld.

- 6 Sluit de WOW-regelfunctie af**
Draai aan de knop [VOL] om "Return" te kiezen.

Druk op de knop [VOL].



- Stel eerst de luidsprekerkeuze in voor een optimale geluidswaergave.

Algemene functies

Bypass-regeling

Met deze functie kan het DSP-systeem (digitale signaalprocessor) tijdelijk worden omzeild.

1 Kies de in te stellen geluidsbron

Druk op de toets [SRC].

2 Tonen van het multifunctiedisplay

Druk herhaaldelijk op de toets [NEXT] tot "DSP" verschijnt.

Zie <Opmerkingen over het multifunctiesysteem> (bladzijde 9).

3 Activeer de bypass-regelfunctie

Draai aan de knop [VOL] om "DSP" te kiezen.
Druk op de knop [VOL].



- Wanneer "2ZONE" in <Audio-instelling> (blz. 11) is ingeschakeld, kunt u "DSP" niet kiezen.

4 Stel de bypass in

Druk op de knop [VOL].

"Bypass": de DSP heeft geen effect.

"Through": de DSP heeft effect.



- Wanneer de "Bypass"-functie is gekozen, kan het DSP-systeem niet worden ingesteld.
- Wanneer de "Bypass"-functie is gekozen, is het ODD D/A-systeem niet actief.

Geheugenfunctie

Opslaan van de waarden voor geluidsregeling in het geheugen.

1 Stel de geluidsregeling in

Zie de procedure hieronder voor het instellen van de geluidsregeling.

- <Audioregeling> (blz. 11)
- <Geluidsveldregeling> (blz. 12)
- <Geluidsbeheersysteem> (blz. 13)
- <Equalizerregeling> (blz. 14)

2 Kies het voorkeurgeheugenitem

Draai aan de knop [VOL] om "Preset" te kiezen.

Druk op de knop [VOL].

3 Activeer de geheugenfunctie

Draai aan de knop [VOL] om "Memory" te kiezen.

Druk op de knop [VOL].

4 Sla het item op in het geheugen

Draai aan de knop [VOL] om "Memory1" of "Memory2" te kiezen.

Houd de knop [VOL] ten minste 2 seconden ingedrukt.

De aanduiding "MEMORY" knippert 1 keer.

5 Sluit de geheugenfunctie af

Draai aan de knop [VOL] om "Return" te kiezen.

Druk op de knop [VOL].



- "Memory1": Wanneer u op de resettoets drukt, worden alle bronnen ingesteld op de vastgelegde instelwaarden.
- De volgende instellingen kunnen niet worden vastgelegd:
Achtervolume, Balans, Fader, Positie-instelling, System-Q-instelling

Geheugenoproepfunctie

Met de geheugenfunctie kunt u een in het geheugen opgeslagen waarde oproepen.

1 Kies de in te stellen geluidsbron

Druk op de toets [SRC].

2 Tonen van het multifunctiedisplay

Druk herhaaldelijk op de toets [NEXT] tot "S.F.C" verschijnt.

Zie <Opmerkingen over het multifunctiesysteem> (bladzijde 9).

3 Kies de toetsfunctie die het item bevat dat u wilt oproepen

Draai aan de knop [VOL] om "S.F.C" / "S.M.S" / "EQ" te kiezen.

Druk op de knop [VOL].

4 Kies het voorkeurgeheugenitem

Draai aan de knop [VOL] om "Preset" te kiezen.

Druk op de knop [VOL].

5 Activeer de oproepfunctie

Draai aan de knop [VOL] om "Recall" te kiezen.

Druk op de knop [VOL].

6 Kies het op te roepen item

Draai aan de knop [VOL] om "Recall1" of "Recall2" te kiezen.

Houd de knop [VOL] ten minste 2 seconden ingedrukt.

De aanduiding "RECALL" knippert 1 keer.

"Recall1": om een waarde op te roepen die is opgeslagen onder "Memory1" met de <Geheugenfunctie> (blz. 16).

"Recall2": om een waarde op te roepen die is opgeslagen onder "Memory2" met de <Geheugenfunctie> (blz. 16).

7 Sluit de geheugenoproepfunctie af

Draai aan de knop [VOL] om "Return" te kiezen.

Druk op de knop [VOL].

Anti-diefstalvoorpaneel

U kunt het voorpaneel van het toestel verwijderen en meenemen om gevaar voor diefstal te voorkomen.

Verwijderen van het voorpaneel

Druk op de ontgrendeltoets.

Het voorpaneel wordt ontgrendeld, zodat u het kunt verwijderen.

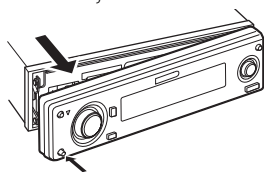

- Het voorpaneel is een precisie-onderdeel en kan gemakkelijk beschadigd worden door schokken en stoten. Bewaar het voorpaneel derhalve in de speciale houder wanneer het van het toestel is verwijderd.
- Stel het voorpaneel en de houder niet bloot aan direct zonlicht, hitte of extreme vochtigheid. Vermijd ook zeer stoffige plaatsen of plaatsen die blootstaan aan waterspatten.

Bevestigen van het voorpaneel

1 Breng het nokgat van het voorpaneel op één lijn met de as van het toestel.

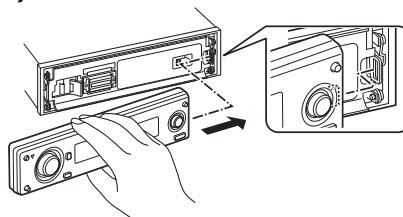

2 Klik het voorpaneel vast.

Het voorpaneel wordt vergrendeld, zodat u het toestel kunt bedienen.

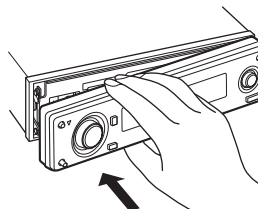

Afstellen van de hoek van het voorpaneel

Houd de toets [ANG] ten minste 1 seconde ingedrukt.



- Oefen niet te veel druk uit op het voorpaneel. Anders kan het toestel worden beschadigd.

Algemene functies

Keuze van het displaytype

Wijzigen van de displayfunctie.

1 Tonen van het multifunctiedisplay

Druk herhaaldelijk op de toets [NEXT] tot "Display" verschijnt.

Zie <Opmerkingen over het multifunctiesysteem> (bladzijde 9).

2 Activeer de displayregelfunctie

Draai aan de knop [VOL] om "Display" te kiezen.

Druk op de knop [VOL].

3 Kies de displayfunctie

Draai aan de knop [VOL] om "Mode" te kiezen.

Druk op de knop [VOL].

4 Kies het displaytype

Druk de regelknop naar [◀◀] of [▶▶].

Elke keer dat op de knop wordt gedrukt, verandert de displayfunctie zoals hieronder wordt getoond.

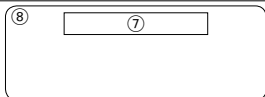
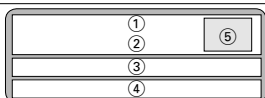
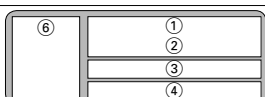
Displayfunctie	Display
"Display type A"	
"Display type B"	
"Display type C"	
"Display type D"	

- ① 1e tekstdisplaygedeelte
- ② 2e tekstdisplaygedeelte
- ③ 3e tekstdisplaygedeelte
- ④ 4e tekstdisplaygedeelte
- ⑤ Indicator-displaygedeelte
- ⑥ Pictogram-displaygedeelte
- ⑦ Tekstdisplaygedeelte
- ⑧ Grafisch displaygedeelte

5 Sluit de displayregelfunctie af

Draai aan de knop [VOL] om "Return" te kiezen.

Druk op de knop [VOL].



- De informatie kan worden gewijzigd met het displaytype. Zie de tabel op de volgende bladzijde om te weten hoe de informatie kan worden gewijzigd met het displaytype.

Displaytype	A	B	C	D
1e tekst ①	—	—	22	22
2e tekst ②	—	—	22	22
3e tekst ③	—	—	22	22
4e tekst ④	—	—	22	22
Pictogram ⑥	—	—	—	26
Tekst ⑦	—	20	—	—
Grafisch ⑧	18	18	—	—

Displaytype A/ Displaytype B

Omschakelen van grafisch gedeelte/ spectrumanalyser-display

Wijzigen van het grafische display/ spectrumanalyser-display.

1 Tonen van het multifunctiedisplay

Druk herhaaldelijk op de toets [NEXT] tot "Display" verschijnt.

Zie <Opmerkingen over het multifunctiesysteem> (bladzijde 9).

2 Activeer de displayregelfunctie

Draai aan de knop [VOL] om "Display" te kiezen.

Druk op de knop [VOL].

3 Kies de displayfunctie

Draai aan de knop [VOL] om "Mode" te kiezen.

Druk op de knop [VOL].

4 Kies het displaytype

Druk de regelknop naar [◀◀] of [▶▶].

Kies het display "Display Type A"/"Display Type B".

5 Kies het grafische/spectrumanalyser-display

Draai aan de knop [VOL] om "SA/GRPH" te kiezen.

Druk op de knop [VOL].

6 Kies het grafische/spectrumanalyser-displaygedeelte

Druk de regelknop naar [◀◀] of [▶▶].

Elke keer dat de toets wordt ingedrukt, verandert het grafische display/spectrumanalyser-display zoals in de onderstaande tabel wordt getoond.

Grafisch display/spectrumanalyser-display
Film 1
Film 2
Film 3 (Film 1 en Film 2)
Spectrumanalyser 1
⋮
Spectrumanalyser 8
Achtergrond & *Gedownloade achtergrond

7 Sluit de displayregelfunctie af

Draai aan de knop [VOL] om "Return" te kiezen.

Druk op de knop [VOL].



- * Voor het downloaden van achtergrond, zie <Downloaden van beelden> (bladzijde 49).
- Tijdens stand-by kan de spectrumanalyser niet worden gekozen.

Displaytype A/ Displaytype B

Keuze van achtergrond

Kiezen van de getoonde achtergrond wanneer het displaytype "Display Type A"/ "Display Type B" is ingesteld.

1 Kies het achtergronddisplay

Zie <Omschakelen van grafisch gedeelte/ spectrumanalyser-display> (blz. 18).

2 Kies de achtergrond

De achtergronden achter elkaar tonen

Druk de regelknop in.

Bij elke druk op de knop wordt de achtergrondzoekfunctie in- of uitgeschakeld. Wanneer de zoekfunctie is ingeschakeld, wordt "SCAN" getoond.

Wanneer de zoekfunctie is ingeschakeld, wordt elke achtergrond enkele seconden lang getoond.

Handmatig kiezen van de achtergrond

1 Schakel de zoekfunctie voor achtergronden uit.

Druk de regelknop in.

Bij elke druk op de knop wordt de achtergrondzoekfunctie in- of uitgeschakeld.

2 Kies de achtergrond.

Druk de regelknop naar [FM] of [AM].

Elke keer dat op de knop wordt gedrukt, wijzigt de achtergrond.

3 Sluit de displayregelfunctie af

Draai aan de knop [VOL] om "Return" te kiezen.

Druk op de knop [VOL].

Algemene functies

Displaytype B

Tekstkeuze voor display

Kiezen van het tekstdisplay.

1 Tonen van het multifunctiedisplay Druk herhaaldelijk op de toets [NEXT] tot "Display" verschijnt.

Zie <Opmerkingen over het multifunctiesysteem> (bladzijde 9).

2 Activeer de displayregelfunctie Draai aan de knop [VOL] om "Display" te kiezen. Druk op de knop [VOL].

3 Kies de displayfunctie Draai aan de knop [VOL] om "Mode" te kiezen. Druk op de knop [VOL].

4 Kies het displaytype Druk de regelknop naar [◀◀] of [▶▶]. Kies het display "Display Type B".

5 Activeer de tekstkeuzefunctie Draai aan de knop [VOL] om "Text" te kiezen. Druk op de knop [VOL].

6 Kies de tekst Druk de regelknop naar [◀◀] of [▶▶].

Met tuner als geluidsbron

Informatie	Display
Programmaservicenaam (FM)	"BAND+ch+PS"*
Radiotekst of Programmaservice (FM)	"Radio Text"*
Frequentie (MW, LW)	"BAND+ch+FREQ"
Klok	"Clock"
Datum	"Date"

Met CD & externe disk als geluidsbron

Informatie	Display
Disktitel	"Disc Title"*
Fragmenttitel	"Track Title"*
Fragmentnummer en speelduur	"P-Time"
Disknaam	"DNPS"*1
Klok	"Clock"
Datum	"Date"

Met een audiobestand als geluidsbron

Informatie	Display
Titel van liedje & artiestnaam	"Title/Artist"*
Albumnaam & artiestnaam	"Album/Artist"*
Mapnaam	"Folder Name"
Bestandsnaam	"File Name"
Bestandsnummer & speelduur	"P-Time"
Klok	"Clock"
Datum	"Date"

Met DAB als geluidsbron

Informatie	Display
Servicelabel	"Service Label"*
Dynamisch label	"Dynamic Label"*2
PTY-label	"PTY Label"*2
Componentlabel	"Component Label"*
Audiokwaliteit	"Audio Quality"*2
Ensemble-label	"Ensemble Label"*
Regiolabel	"Region Label"*
Ontvangen frequentie	"Frequency"
Klok	"Clock"
Datum	"Date"

Met hulpingang als geluidsbron

Informatie	Display
Naam van hulpingangsbron	"AUX Name" / "AUX EXT"
Klok	"Clock"
Datum	"Date"

In stand-by

Informatie	Display
Naam van de bron	"Standby"
Klok	"Clock"
Datum	"Date"

7 Sluit de displayregelfunctie af Draai aan de knop [VOL] om "Return" te kiezen. Druk op de knop [VOL].



- De naam van de hulpingang wordt getoond voor de hulpingsbron.
- * Als de inhoud van de informatie niet kan worden getoond, wordt de speelduur of de frequentie getoond.
- *¹ Als de inhoud van de informatie niet kan worden getoond, wordt "No Name" weergegeven.
- *² Als de inhoud van de informatie niet kan worden getoond, wordt "No Text"/"None"/"Obscure Audio" weergegeven.
- Wanneer LX-AMP is aangesloten, wordt de iteminstelling van de displayfunctie van LX-AMP getoond.
- Als fragmentnummer van een audiobestand worden alleen de laatste 3 cijfers getoond als er meer dan 1000 liedjes zijn.

Algemene functies

Displaytype C/ Displaytype D

Omschakelen van tekstdisplay

Wijzigen van het tekstdisplay.

1 Tonen van het multifunctiedisplay

Druk herhaaldelijk op de toets [NEXT] tot "Display" verschijnt.

Zie <Opmerkingen over het multifunctiesysteem> (bladzijde 9).

2 Activeer de displayregelfunctie

Draai aan de knop [VOL] om "Display" te kiezen.
Druk op de knop [VOL].

3 Kies de displayfunctie

Draai aan de knop [VOL] om "Mode" te kiezen.
Druk op de knop [VOL].

4 Kies het displaytype

Druk de regelknop naar [◀◀] of [▶▶].
Kies het display "Display Type C"/"Display Type D".

5 Activeer de tekstkeuzefunctie

Draai aan de knop [VOL] om "Text" te kiezen.
Druk op de knop [VOL].

6 Kies het tekstdisplaygedeelte

Kies de displayfunctie
Druk de regelknop in.

Elke keer dat op de knop wordt gedrukt, verandert de displayfunctie zoals hieronder wordt getoond.

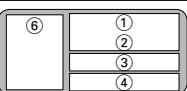
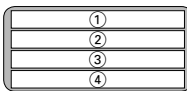
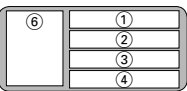
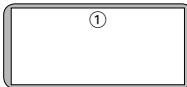
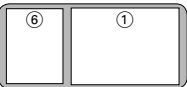
	Displaytype C	Displaytype D
a		
b		
c		

- a) Brondisplay en 2-itemdisplay
- b) 4-itemdisplay
- c) 1-itemdisplay met 4 rijen
- ① 1e tekstdisplaygedeelte
- ② 2e tekstdisplaygedeelte

- ③ 3e tekstdisplaygedeelte
- ④ 4e tekstdisplaygedeelte
- ⑤ Indicator-displaygedeelte
- ⑥ Pictogram-displaygedeelte

Kies de rij

Druk de regelknop naar [FM] of [AM].

De cursor (▶) gaat naar het gekozen tekstdisplaygedeelte.

Kies de tekst

Druk de regelknop naar [◀◀] of [▶▶].
Zie de later beschreven tabel voor het instellen van items.

7 Sluit de displayregelfunctie af

Draai aan de knop [VOL] om "Return" te kiezen.
Druk op de knop [VOL].



- Het is niet mogelijk dezelfde informatie weer te geven in het 1e en het 4e tekstdisplaygedeelte. Het blanco display kan wel meermaals worden gekozen.
- * Als de inhoud van de informatie niet kan worden getoond, geeft het display één van het volgende weer:
 - In het 1e tekstdisplaygedeelte ① wordt de speelduur of frequentie weergegeven.
 - In andere functies wordt een blanco display weergegeven.
- *¹ Als de inhoud van de informatie niet kan worden getoond, wordt "No Name" weergegeven.
- *² Als de inhoud van de informatie niet kan worden getoond, wordt "No Text"/"None"/"Obscure Audio" weergegeven.
- Wanneer LX-AMP is aangesloten, wordt de iteminstelling van de displayfunctie van LX-AMP getoond. (Ander display dan het 1-itemdisplay met 4 rijen c)
- De instelling in bepaalde rijen kan niet worden gewijzigd tijdens de onderbrekingsfunctie (bv. verkeersinformatie).

Tekst weergegeven in het displaytype C/D- display in de 2-itemdisplayfunctie ^a

Met tuner als geluidsbron

Informatie (1 2)

Naam van de bron
Frequentie

Informatie (3 4) Display

Radiotekst (FM)	"Radio Text"*
Programmaservicenaam (FM)	"Program Service Name"*
Spectrumanalyzer & klok	"Speana/Clock"
Datum	"Date"
Geen display	"Blank"

Met CD & externe disk als geluidsbron

Informatie (1 2)

Naam van de bron
Fragmentnummer en speelduur

Informatie (3 4) Display

Disktitel	"Disc Title"*
Fragmenttitel	"Track Title"*
Disknaam	"DNPS"* ¹
Spectrumanalyzer & klok	"Speana/Clock"
Datum	"Date"
Geen display	"Blank"

Met een audiobestand als geluidsbron

Informatie (1 2)

Naam van de bron
Mapnummer, bestandsnummer & speelduur

Informatie (3 4) Display

Titel van liedje & artiestnaam	"Title/Artist"*
Albumnaam & artiestnaam	"Album/Artist"*
Mapnaam	"Folder Name"
Bestandsnaam	"File Name"
Spectrumanalyzer & klok	"Speana/Clock"
Datum	"Date"
Geen display	"Blank"

In stand-by

Informatie (1 2)

Naam van de bron

Informatie (3 4) Display

Klok	"Clock"
Datum	"Date"
Geen display	"Blank"

Met hulpingang als geluidsbron

Informatie (1 2)

Naam van de bron

Informatie (3 4) Display

Spectrumanalyzer & klok	"Speana/Clock"
Datum	"Date"
Geen display	"Blank"

Met DAB als geluidsbron

Informatie (1 2)

Naam van de bron
Frequentie

Informatie (3 4) Display

Servicelabel	"Service Label"*
Dynamisch label	"Dynamic Label"* ²
PTY-label	"PTY Label"* ²
Componentlabel	"Component Label"*
Audiokwaliteit	"Audio Quality"* ²
Ensemble-label	"Ensemble Label"*
Regiolabel	"Region Label"*
Spectrumanalyzer & klok	"Speana/Clock"
Datum	"Date"
Geen display	"Blank"

Algemene functies

Tekst weergegeven in het displaytype C/D- display in de 4-itemdisplayfunctie ^(b)

Met tuner als geluidsbron

Informatie	Display	Voorwaarde
Programmaservicenaam (FM)	"BAND+ch+PS"*	①
Radiotekst of Programmaservice (FM)	"Radio Text"*	①
Radiotekst (FM)	"Radio Text"*	② ③ ④
Programmaservicenaam (FM)	"Program Service Name"*	② ③ ④
Frequentie	"BAND+ch+FREQ"	①
Indicator	"Indicator"	① ② ③ ④
Spectrumanalyzer & klok	"Speana/Clock"	① ② ③ ④
Datum	"Date"	① ② ③ ④
Geen display	"Blank"	② ③ ④

Met CD & externe disk als geluidsbron

Informatie	Display	Voorwaarde
Disktitel	"Disc Title"*	① ② ③ ④
Fragmenttitel	"Track Title"*	① ② ③ ④
Fragmentnummer en speelduur	"P-Time"	①
Disknaam	"DNPS"* ¹	① ② ③ ④
Indicator	"Indicator"	① ② ③ ④
Spectrumanalyzer & klok	"Speana/Clock"	① ② ③ ④
Datum	"Date"	① ② ③ ④
Geen display	"Blank"	② ③ ④

Met een audiobestand als geluidsbron

Informatie	Display	Voorwaarde
Titel van liedje & artiestnaam	"Title/Artist"*	① ② ③ ④
Albumnaam & artiestnaam	"Album/Artist"*	① ② ③ ④
Mapnaam	"Folder Name"	① ② ③ ④
Bestandsnaam	"File Name"	① ② ③ ④
Bestandsnummer & speelduur	"P-Time"	①
Indicator	"Indicator"	① ② ③ ④
Spectrumanalyzer & klok	"Speana/Clock"	① ② ③ ④
Datum	"Date"	① ② ③ ④
Geen display	"Blank"	② ③ ④

In stand-by

Informatie	Display	Voorwaarde
Stand-by	"Standby"	①
Indicator	"Indicator"	① ② ③ ④
Klok	"Clock"	① ② ③ ④
Datum	"Date"	① ② ③ ④
Geen display	"Blank"	② ③ ④

Met hulpingang als geluidsbron

Informatie	Display	Voorwaarde
Naam van hulpingangsbron	"AUX Name"/"AUX EXT"	①
Indicator	"Indicator"	① ② ③ ④
Spectrumanalyzer & klok	"Speana/Clock"	① ② ③ ④
Datum	"Date"	① ② ③ ④
Geen display	"Blank"	② ③ ④

Met DAB als geluidsbron

Informatie	Display	Voorwaarde
Service-label	"Service Label"*	① ② ③ ④
Dynamisch label	"Dynamic Label"* ²	① ② ③ ④
PTY-label	"PTY Label"* ²	① ② ③ ④
Componentlabel	"Component Label"*	① ② ③ ④
Audiokwaliteit	"Audio Quality"* ²	① ② ③ ④
Ensemble-label	"Ensemble Label"*	① ② ③ ④
Regio-label	"Region Label"*	① ② ③ ④
Ontvangen frequentie	"Frequency"	①
Indicator	"Indicator"	① ② ③ ④
Spectrumanalyzer & klok	"Speana/Clock"	① ② ③ ④
Datum	"Date"	① ② ③ ④
Geen display	"Blank"	② ③ ④

**Tekst weergegeven in het displaytype C/D-
display in de 1-itemdisplayfunctie met 4 rijen**



Met tuner als geluidsbron

Informatie	Display
Radiotekst of Programmaservice (FM)	"Radio Text"*

Met CD & externe disk als geluidsbron

Informatie	Display
Disktitel	"Disc Title"*
Fragmenttitel	"Track Title"*

Met een audiobestand als geluidsbron

Informatie	Display
Titel van liedje & artiestnaam	"Title/Artist"*
Albumnaam & artiestnaam	"Album/Artist"*
Mapnaam	"Folder Name"
Bestandsnaam	"File Name"

Met DAB als geluidsbron

Informatie	Display
Dynamisch label	"Dynamic Label"*



- Als de volledige informatie niet in vier rijen kan worden getoond, houdt u [FM] op de regelknop ten minste 1 seconde ingedrukt om het resterende gedeelte van de informatie weer te geven.
- De externe diskbron kan worden gekozen wanneer een toestel is aangesloten dat de tekstdisplayfunctie ondersteunt.

Algemene functies

Displaytype D

Omschakelen van het pictogramdisplay

Wijzigen van het pictogramdisplay ⑥.

- 1 Tonen van het multifunctiedisplay**
Druk herhaaldelijk op de toets [NEXT] tot "Display" verschijnt.

Zie <Opmerkingen over het multifunctiesysteem> (bladzijde 9).

- 2 Activeer de displayregelfunctie**
Draai aan de knop [VOL] om "Display" te kiezen.

Druk op de knop [VOL].

- 3 Kies de displayfunctie**
Draai aan de knop [VOL] om "Mode" te kiezen.

Druk op de knop [VOL].

- 4 Kies het displaytype**
Druk de regelknop naar [◀◀] of [▶▶].
Kies het display "Display Type D".

- 5 Invoeren van de pictogram-keuzefunctie**
Draai aan de knop [VOL] om "Side" te kiezen.
Druk op de knop [VOL].

- 6 Omschakelen van het pictogramdisplay**
Druk de regelknop naar [◀◀] of [▶▶].
Elke keer dat de toets wordt ingedrukt, verandert de instelling zoals hieronder wordt getoond.

Pictogramdisplay	Display
Brongrafiek	"Source"
Tekstlabel	"Text"
Weergavemoduslabel (ACDrive-disk)	"Play Mode"
Album art (ACDrive-disk)	"Photograph"

- 7 Sluit de displayregelfunctie af**
Draai aan de knop [VOL] om "Return" te kiezen.

Druk op de knop [VOL].



- De Album art-weergavefunctie toont het beeld dat door de Media Manager aan het bestand is vastgehecht. Met deze functie is het niet mogelijk het beeld in de weergavelijst weer te geven.
- De Album art-weergavefunctie wordt niet gebruikt om het beeld weer te geven overeenkomstig de tag die in het audiobestand is opgenomen.

- Als weergave van Album art is gekozen tijdens de weergave van een ACDrive-disk waarop geen Album art is opgenomen, wordt een bronpictogram getoond.
- Tijdens het downloaden van Album art wordt "Downloading" in het display getoond. Het downloaden duurt maximum 30 seconden.

Displaytype B/ Displaytype C/ Displaytype D

Keuze van lettertypekleur

Kiezen van de kleur van het lettertype van het display.

- 1 Tonen van het multifunctiedisplay**
Druk herhaaldelijk op de toets [NEXT] tot "Display" verschijnt.

Zie <Opmerkingen over het multifunctiesysteem> (bladzijde 9).

- 2 Activeer de displayregelfunctie**
Draai aan de knop [VOL] om "Display" te kiezen.

Druk op de knop [VOL].

- 3 Kies de displayfunctie**
Draai aan de knop [VOL] om "Mode" te kiezen.

Druk op de knop [VOL].

- 4 Kies het displaytype**
Druk de regelknop naar [◀◀] of [▶▶].
Kies het display "Display Type B"/"Display Type C"/"Display Type D".

- 5 Activeer de lettertypekleur-keuzefunctie**
Draai aan de knop [VOL] om "FontCOL" te kiezen.

Druk op de knop [VOL].

- 6 Kies het tekstdisplaygedeelte**

Kiezen van de lettertypekleurfunctie

Druk de regelknop in.

Telkens wanneer u op de knop drukt, wijzigt de lettertypekleurfunctie tussen Basis (12 kleuren) en Gedetailleerd (115 kleuren).
De cursor (▶) wordt in het blauw weergegeven. In de gedetailleerde functie wordt hij in het rood weergegeven.

Kiezen van de rij (uitsluitend voor displaytype C/displaytype D)

Druk de regelknop naar [FM] of [AM].

De cursor (►) gaat naar het gekozen tekstdisplaygedeelte.

Kies de lettertypekleur

Druk de regelknop naar [◀◀] of [▶▶].

7 Sluit de displayregelfunctie af

Draai aan de knop [VOL] om "Return" te kiezen.

Druk op de knop [VOL].



- Wanneer u het displaytype B hebt gekozen, dient u een gemakkelijk zichtbare lettertypekleur te kiezen.
- Het item "Indicator" van het displaytype C/D kan worden ingesteld; de eigenlijke displaykleur verandert echter niet.
- Deze functie kan worden ingesteld voor elk displaytype.

Omschakelen van het externe display

Wijzigen van het aangesloten externe display.

1 Tonen van het multifunctiedisplay

Druk herhaaldelijk op de toets [NEXT] tot "Display" verschijnt.

Zie <Opmerkingen over het multifunctiesysteem> (bladzijde 9).

2 Activeer de displayregelfunctie

Draai aan de knop [VOL] om "Display" te kiezen.

Druk op de knop [VOL].

3 Activeer de keuzefunctie voor het externe display

Draai aan de knop [VOL] om "OEMDISP" te kiezen.

Druk op de knop [VOL].

"OEM Display Out" wordt getoond.

4 Kies het display

Druk de regelknop naar [◀◀] of [▶▶].

5 Sluit de displayregelfunctie af

Draai aan de knop [VOL] om "Return" te kiezen.

Druk op de knop [VOL].

Telefoondemping

Het audiosysteem wordt automatisch gedempt wanneer u opgebeld wordt.

Wanneer de telefoon overgaat

"Call" wordt getoond.

Het audiosysteem wordt tijdelijk onderbroken.

Luisteren naar audio tijdens een telefoongesprek

Druk op de toets [SRC].

"Call" verdwijnt van het display en het audiosysteem wordt weer ingeschakeld.

Wanneer het telefoongesprek wordt beëindigd

Leg de telefoon op de haak.

"Call" verdwijnt van het display en het audiosysteem wordt weer ingeschakeld.

Funcies van de tuner

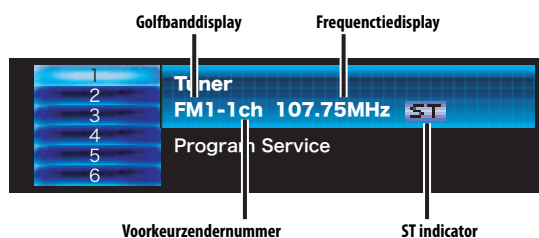
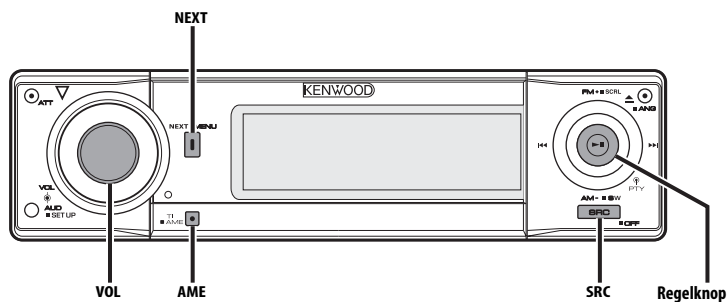

Afstemmen

Kiezen van de zender.

- 1 Kies de tuner als geluidsbron**
Druk op de toets [SRC].
Kies het "TUNER"-display.
- 2 Kies de golfband**
Druk de regelknop naar [FM] of [AM].
Elke keer dat u de knop naar [FM] drukt, wordt gewisseld tussen de golfbanden FM1, FM2 en FM3.
- 3 Stem af op een hogere of lagere frequentie**
Druk de regelknop naar [◀◀] of [▶▶].



- Tijdens de ontvangst van een stereo-uitzending licht de indicator "ST" op.

Funcie van de afstandsbediening

Direct afstemmen

Afstemmen door de frequentie in te voeren.

- 1 Kies de golfband**
Druk op de toets [FM] of [AM].
- 2 Activeer de directe afstemfunctie**
Druk op de toets [DIRECT] van de afstandsbediening.
"----" wordt getoond.
- 3 Voer de frequentie in**
Druk op de cijfertoetsen van de afstandsbediening.

Voorbeeld:

Gewenste frequentie	Druk op de toetsen
92,1 MHz (FM)	[0], [9], [2], [1]
810 kHz (AM)	[0], [8], [1], [0]

Annuleren van de directe afstemfunctie

Druk op de toets [DIRECT] van de afstandsbediening.

Voorkeuzendergeheugen

Vastleggen van zenders in het geheugen.

1 Kies de golfband

Druk de regelknop naar [FM] of [AM].

2 Kies de in het geheugen vast te leggen frequentie

Druk de regelknop naar [◀◀] of [▶▶].

3 Tonen van het multifunctiedisplay

Druk herhaaldelijk op de toets [NEXT] tot "1"

— "6" verschijnt.

Zie <Opmerkingen over het multifunctiesysteem> (bladzijde 9).

4 Kiezen van een voorkeurnummer

Draai aan de knop [VOL].

5 Leg de frequentie vast in het geheugen

Houd de knop [VOL] ten minste 2 seconden ingedrukt.

Het voorkeurnummer knippert 1 keer op het display.

Op elke band kan 1 zender in het geheugen worden ingevoerd voor elk nummer van [1] — [6].

Automatisch vastleggen van zenders in het geheugen

Automatisch vastleggen van zenders die goed ontvangen worden.

1 Kies de golfband waarvan de zenders automatisch moeten worden vastgelegd

Druk de regelknop naar [FM] of [AM].

2 Activeer het automatisch vastleggen van zenders

Houd de toets [AME] ten minste 2 seconden ingedrukt.

Wanneer er 6 zenders die goed ontvangen worden in het geheugen zijn opgeslagen, wordt de functie voor het automatisch vastleggen afgesloten.



- Wanneer de <AF (Alternative Frequency)> (blz. 47) is ingeschakeld, worden alleen RDS-zenders in het geheugen opgeslagen.
- Wanneer het automatisch vastleggen van zenders wordt uitgevoerd met de golfband FM2, worden de RDS-zenders die als voorkeuzenders van de golfband FM1 zijn vastgelegd niet in het geheugen vastgelegd. Wanneer het automatisch vastleggen wordt uitgevoerd met FM3, worden de RDS-zenders die als voorkeuzenders van de golfbanden FM1 en FM2 zijn vastgelegd niet in het geheugen vastgelegd.

Afstemmen op voorkeuzenders

Oproepen van in het geheugen vastgelegde zenders.

1 Kies de golfband

Druk de regelknop naar [FM] of [AM].

2 Tonen van het multifunctiedisplay

Druk herhaaldelijk op de toets [NEXT] tot "1"

— "6" verschijnt.

Zie <Opmerkingen over het multifunctiesysteem> (bladzijde 9).

3 Kiezen van een voorkeurnummer

Draai aan de knop [VOL].

4 Roep de zender op

Druk op de knop [VOL].

RDS-functies

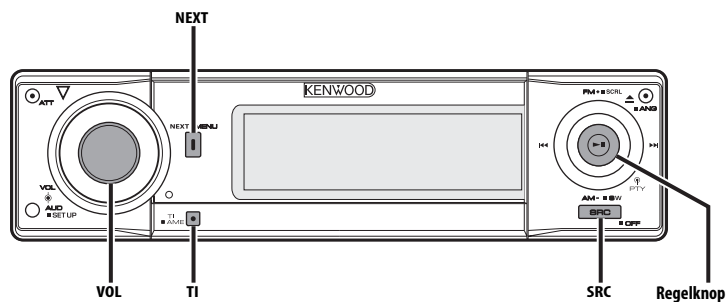

Verkeersinformatie

Automatisch overschakelen naar verkeersinformatie zodra de uitzending begint, zelfs wanneer u niet naar de radio luistert.

Druk op de toets [TI].

Elke keer dat de toets wordt ingedrukt, wordt de verkeersinformatiefunctie in- of uitgeschakeld. Wanneer de verkeersinformatie is ingeschakeld, wordt "Traffic INFO ON" getoond. Wanneer een verkeersbericht begint, wordt "Traffic INFO" getoond en wordt automatisch naar de verkeersinformatie overgeschakeld.



- Wanneer de verkeersinformatiefunctie is ingeschakeld tijdens ontvangst van een AM-zender, wordt automatisch overgeschakeld op een FM-zender.
- Bij ontvangst van verkeersinformatie wordt het ingestelde volume in het geheugen opgeslagen. Bij het volgende verkeersbericht wordt automatisch het opgeslagen volume ingesteld.

Afstemmen op een andere verkeersinformatiezender

Druk de regelknop naar [◀◀] of [▶▶].



- De verkeersinformatie kan worden ingeschakeld wanneer de tunerbron is ingesteld. Het is evenwel niet mogelijk de verkeersinformatie in te schakelen tijdens ontvangst van het verkeersbericht ingeschakeld vanaf een andere bron dan de tuner.

Rollen van radiotekst

De getoonde radiotekst over het display laten rollen.

Houd de toets [FM] ten minste 1 seconde ingedrukt.

PTY (Program Type)

Kiezen van een programmatype en zoeken naar een zender.

1 Activeer de PTY-functie

Druk de regelknop in.

"PTY Select" wordt getoond.



- Deze functie is niet beschikbaar tijdens de ontvangst van een verkeersbericht of een AM-zender.

2 Kies het programmatype

Druk de regelknop naar [FM] of [AM].

Elke keer dat op de knop wordt gedrukt, verandert het programmatype zoals hieronder wordt getoond.

Nr.	Programmatype	Display
1.	Lezingen	"All Speech"
2.	Muziek	"All Music"
3.	Nieuws	"News"
4.	Actualiteit	"Current Affairs"
5.	Informatie	"Information"
6.	Sport	"Sport"
7.	Educatief	"Education"
8.	Drama	"Drama"
9.	Cultuur	"Cultures"
10.	Wetenschap	"Science"
11.	Gevarieerd	"Varied Speech"
12.	Pop	"Pop Music"
13.	Rock	"Rock Music"
14.	Easy listening	"Easy Listening M"
15.	Licht klassiek	"Light Classic M"
16.	Zwaar klassiek	"Serious Classics"
17.	Overige muziek	"Other Music"
18.	Weer	"Weather & Metr"
19.	Geldzaken	"Finance"
20.	Kinderprogramma's	"Children's Prog"
21.	Sociale zaken	"Social Affairs"
22.	Religie	"Religion"
23.	Luisteraartparticipatie	"Phone In"
24.	Reizen	"Travel & Touring"
25.	Recreatie	"Leisure & Hobby"
26.	Jazz	"Jazz Music"
27.	Country	"Country Music"
28.	Nationale muziek	"National Music"
29.	Gouwe ouwe	"Oldies Music"
30.	Folkmuziek	"Folk Music"
31.	Documentaire	"Documentary"



- Lezingen en muziek omvatten tevens onderstaande programmatypes.
Muziek: nr. 12 — 17, 26 — 30
Lezingen: nr. 3 — 11, 18 — 25, 31
- U kunt het programmatype in het geheugen invoeren in de nummers van [1] — [6] en het type snel oproepen. Zie <Vastleggen van voorkeurprogrammatypes> (blz. 32).
- De voor de display gebruikte taal kan veranderd worden. Zie <Veranderen van de taal voor de PTY-functie> (blz. 32).

3 Zoek naar zenders met het gekozen programmatype

Druk de regelknop naar [◀◀] of [▶▶].

Als u naar andere zenders wilt zoeken, drukt u nogmaals op [◀◀] of [▶▶] van de regelknop.



- Wanneer het gekozen programmatype niet gevonden wordt, wordt "No PTY" getoond. Kies een ander programmatype.

4 Sluit de PTY-functie af

Druk de regelknop in.

RDS-functies

Vastleggen van voorkeurprogrammatypes

Vastleggen van een programmatype in het voorkeurgeheugen om het type snel te kunnen oproepen.

Vastleggen van het programmatype

1 Kies het vast te leggen programmatype

Zie <PTY (Program Type)> (blz. 31).

2 Kiezen van een voorkeurnummer

Draai aan de knop [VOL].

3 Leg het programmatype vast

Houd de knop [VOL] ten minste 2 seconden ingedrukt.

Oproepen van het vastgelegde programmatype

1 Activeer de PTY-functie

Zie <PTY (Program Type)> (blz. 31).

2 Kiezen van een voorkeurnummer

Draai aan de knop [VOL].

3 Roep het programmatype op

Druk op de knop [VOL].

Veranderen van de taal voor de PTY-functie

Kiezen van de taal voor het tonen van de programmatypes.

1 Activeer de PTY-functie

Zie <PTY (Program Type)> (blz. 31).

2 Activeer de functie voor het veranderen van de taal

Druk op de toets [TI].

3 Kies de taal

Druk de regelknop naar [FM] of [AM].

Elke keer dat op de knop wordt gedrukt, verandert de taal zoals hieronder wordt getoond.

Taal	Display
Engels	"English"
Spaans	"Spanish"
Frans	"French"
Nederlands	"Dutch"
Noors	"Norwegian"
Portugees	"Portuguese"
Zweeds	"Swedish"
Duits	"German"

4 Sluit de functie voor het veranderen van de taal af

Druk op de toets [TI].

Regelfuncties voor CD/audiobestand/externe disk

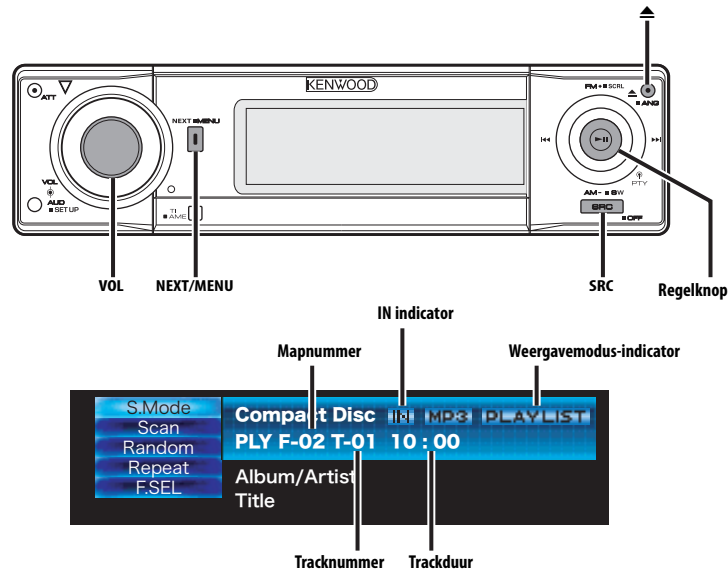

Weergave van CD & audiobestand

Wanneer er geen disk geplaatst is

- 1 Open het paneel.
Druk op de toets [▲].
- 2 Plaats een disk.



- Wanneer het voorpaneel opengeschoven is, kan de bediening van de versnellingspook of andere essentiële auto-onderdelen belemmerd worden. Bedien het toestel pas wanneer de veiligheid niet in het geding komt.
- Plaats de disk horizontaal met de gleuf. Als u bij het plaatsen de disk naar beneden duwt, wordt de disk mogelijk gekrast.



- Zie <Over AAC, MP3 en WMA> (blz. 8) voor de soorten audiobestanden die kunnen worden weergegeven.
- U kunt de disk (ACDrive disc) gemaakt met Media Manager door dezelfde bediening weergeven.
- Bij het weergeven van de ACDrive kan de melding bij het kiezen van de map worden geannuleerd met <Sprakeindex> (blz. 50).

- Wanneer er een disk geplaatst is, licht de indicator "IN" op.
- Tijdens de weergave van een AAC/MP3/WMA-bestand lichten de AAC-, MP3- en WMA-indicators op.

Wanneer een disk is geplaatst

- Druk op de toets [SRC].
Kies het display "Compact Disc".

Tijdelijk onderbreken en hervatten van de weergave

- Druk de regelknop in.
Elke keer dat de knop wordt ingedrukt, wordt de weergave onderbroken of hervat.

De disk uitwerpen

- 1 Werp de disk uit
Druk op de toets [▲].
- 2 Breng het paneel terug in zijn oorspronkelijke stand
Druk op de toets [▲].

Regelfuncties voor CD/audiobestand/externe disk

Weergave van externe disks

Weergeven van disks met een los verkrijgbare disk-speler die op dit toestel is aangesloten.

Druk op de toets [SRC].

Kies het display van de gewenste disk-speler.

Displayvoorbeelden:

Display	Disk-speler
"CD Changer"	CD-wisselaar
"MD Changer"	MD-wisselaar

Tijdelijk onderbreken en hervatten van de weergave

Druk de regelknop in.

Elke keer dat de knop wordt ingedrukt, wordt de weergave onderbroken of hervat.



- De beschikbare functies en de getoonde informatie zijn afhankelijk van de externe disk-spelers die zijn aangesloten.

Versnelde weergave in voor- of achterwaartse richting

Vooruitspoelen

Houd [▶▶] van de regelknop ingedrukt.

Laat de toets los op het punt waar u de normale weergave wilt hervatten.

Versnelde weergave in achterwaartse richting

Houd [◀◀] van de regelknop ingedrukt.

Laat de toets los op het punt waar u de normale weergave wilt hervatten.



- Er is geen geluid hoorbaar terwijl het audiobestand wordt gezocht.
- Afhankelijk van de AAC-bestandsindeling is de versnelde weergave in voorwaartse en achterwaartse richting niet beschikbaar.

Fragment/bestand zoeken

Zoeken naar een liedje op de disk of in de map met audiobestanden.

Druk de regelknop naar [◀◀] of [▶▶].

Functie van diskwisselaar/audiobestand

Disk zoeken/map zoeken

Kiezen van de disk in de diskwisselaar of de map die is opgeslagen op de geluidsdrager met audiobestanden.

Druk de regelknop naar [FM] of [AM].

Functie van de afstandsbediening

Direct zoeken naar een fragment/bestand

Zoeken naar een fragment/bestand door invoeren van fragment-/bestandsnummer.

1 Voer het fragment-/bestandsnummer in

Druk op de cijfertoetsen van de afstandsbediening.



- Het direct zoeken naar bestanden kan worden gekozen met een maximum van 999.

2 Zoek naar het fragment/bestand

Druk op de toets [◀◀] of [▶▶].

Annuleren van direct zoeken naar fragmenten/bestanden

Druk op de toets [▶II].

Functie van diskwisselaars met afstandsbediening

Direct zoeken naar disks

Zoeken naar disks door het disknummer in te voeren.

1 Voer het disknummer in

Druk op de cijfertoetsen van de afstandsbediening.

2 Zoek de disk

Druk op de toets [+] of [-].

Annuleren van direct zoeken naar disks

Druk op de toets [▶II].

Herhalen van een fragment/bestand/disk/map

Herhalen van het huidige liedje, de huidige disk in de diskwisselaar of de huidige map met audiobestanden.

1 Tonen van het multifunctiedisplay
Druk herhaaldelijk op de toets [NEXT] tot "Repeat" verschijnt.
Zie <Opmerkingen over het multifunctiesysteem> (bladzijde 9).

2 Schakel de weergaveherhaling in/uit
Draai aan de knop [VOL] om "Repeat" te kiezen.
Druk op de knop [VOL].
Elke keer dat de toets wordt ingedrukt, verandert de herhaalfunctie in onderstaande volgorde.

Met CD & externe disk als geluidsbron

Herhaalde weergave	Display
Herhalen van een fragment	"Repeat ON"/ "Track Repeat ON"
Herhalen van een disk (in een diskwisselaar)	"Disc Repeat ON"
UIT	"Repeat OFF"

Met een audiobestand als geluidsbron

Herhaalde weergave	Display
Herhalen van een bestand	"File Repeat ON"
Herhalen van een map	"Folder Repeat ON"
UIT	"Repeat OFF"

Aftastweergave

Weergeven van het eerste gedeelte van elk liedje op de huidige disk of in de huidige map met audiobestanden om snel het gewenste liedje op te zoeken.

1 Tonen van het multifunctiedisplay
Druk herhaaldelijk op de toets [NEXT] tot "Scan" verschijnt.
Zie <Opmerkingen over het multifunctiesysteem> (bladzijde 9).

2 Start de aftastweergave
Draai aan de knop [VOL] om "Scan" te kiezen.
Druk op de knop [VOL].
"Scan ON"/"Track Scan ON" wordt getoond.

3 Laat de toets los wanneer het gewenste fragment wordt weergegeven
Druk de regelknop in.

Weergave in willekeurige volgorde

Weergeven van alle liedjes op de disk of in de map met audiobestanden in willekeurige volgorde.

1 Tonen van het multifunctiedisplay
Druk herhaaldelijk op de toets [NEXT] tot "Random" verschijnt.
Zie <Opmerkingen over het multifunctiesysteem> (bladzijde 9).

2 Schakel de weergave in willekeurige volgorde in/uit
Draai aan de knop [VOL] om "Random" te kiezen.
Druk op de knop [VOL].
Elke keer dat de toets wordt ingedrukt, wordt de functie voor weergave in willekeurige volgorde in- of uitgeschakeld.
Wanneer de weergave in willekeurige volgorde is ingeschakeld, wordt "Random ON" getoond.



- Wanneer u de regelknop naar [▶▶] drukt, start de weergave van het volgende liedje in willekeurige volgorde.

Functie van diskwisselaar

Weergave van een magazijn in willekeurige volgorde

Weergeven van alle liedjes op alle disks in de diskwisselaar in willekeurige volgorde.

1 Tonen van het multifunctiedisplay
Druk herhaaldelijk op de toets [NEXT] tot "M.RDM" verschijnt.
Zie <Opmerkingen over het multifunctiesysteem> (bladzijde 9).

2 Schakel de willekeurige weergave van een magazijn in/uit
Draai aan de knop [VOL] om "M.RDM" te kiezen.
Druk op de knop [VOL].

Elke keer dat de toets wordt ingedrukt, wordt de functie voor willekeurige weergave van het magazijn in- of uitgeschakeld.
Wanneer de willekeurige weergave van een magazijn is ingeschakeld, wordt "Magazine Random ON" getoond.



- Wanneer u de regelknop naar [▶▶] drukt, start de weergave van het volgende liedje in willekeurige volgorde.

Regelfuncties voor CD/audiobestand/externe disk

Functie van audiobestand

Disk weergeven in willekeurige volgorde

Weergeven van alle audiobestanden opgenomen op de disk in willekeurige volgorde.

1 Tonen van het multifunctiedisplay Druk herhaaldelijk op de toets [NEXT] tot "Random" verschijnt.

Zie <Opmerkingen over het multifunctiesysteem> (bladzijde 9).

2 Schakel de diskweergave in willekeurige volgorde in

Draai aan de knop [VOL] om "Random" te kiezen.

Houd de knop [VOL] ten minste 1 seconde ingedrukt.

Wanneer de weergave in willekeurige volgorde is ingeschakeld, wordt "Disc Random ON" getoond.

Annuleren van de diskweergave in willekeurige volgorde

Draai aan de knop [VOL] om "Random" te kiezen.

Druk op de knop [VOL].



- Wanneer u de regelknop naar [▶▶] drukt, start de weergave van het volgende liedje in willekeurige volgorde.

Functie van audiobestand

Mapkeuze

Kiezen van de map waarnaar u wilt luisteren.

1 Tonen van het multifunctiedisplay Druk herhaaldelijk op de toets [NEXT] tot "F.SEL" verschijnt.

Zie <Opmerkingen over het multifunctiesysteem> (bladzijde 9).



- Map kiezen kan niet worden uitgevoerd wanneer <Disk weergeven in willekeurige volgorde> (bladzijde 36) is ingeschakeld.

2 Activeer de mapkeuzefunctie Draai aan de knop [VOL] om "F.SEL" te kiezen. Druk op de knop [VOL].

36 | Nederlands

Wanneer de keuzefunctie is ingeschakeld, wordt de volgende mapinformatie getoond.

Mapnummer-display

Toont het mapnummer dat bij de gekozen map hoort.



Mapnaam-display

Toont de huidige mapnaam.

3 Kies het mapniveau*

Druk de regelknop naar [FM] of [AM].

Met de toets [AM] gaat u 1 niveau omlaag en met de toets [FM] 1 niveau omhoog.

Kiezen van een map van hetzelfde niveau

Druk de regelknop naar [◀◀] of [▶▶].

Met [◀◀] van de regelknop gaat u naar de vorige map en met [▶▶] van de regelknop naar de volgende map.

Terugkeren naar het hoogste niveau*

Draai aan de knop [VOL] om "Home" te kiezen.

Druk op de knop [VOL].



- * Deze functie kan worden gebruikt wanneer <Omschakelen van weergavemodus> (blz. 37) niet op "Folder Mode" is ingesteld tijdens de weergave van ACDrive.

Laten rollen van de mapnaam over het display

Houd de toets [FM] ten minste 1 seconde ingedrukt.

4 Kies de weer te geven map

Draai aan de knop [VOL] om "OK" te kiezen.
Druk op de knop [VOL].

De mapkeuzefunctie wordt uitgeschakeld en het audiobestand in de getoonde map wordt weergegeven.

Annuleren van de mapkeuzefunctie

Draai aan de knop [VOL] om "EXIT" te kiezen.
Druk op de knop [VOL].

Functie van de ACDrive-disk

Omschakelen van weergavemodus

Bepalen van de weergavevolgorde van de nummers per categorie.

1 Tonen van het multifunctiedisplay

Druk herhaaldelijk op de toets [NEXT] tot "S.Mode" verschijnt.

Zie <Opmerkingen over het multifunctiesysteem> (bladzijde 9).

2 Kies de weergavemodus

Draai aan de knop [VOL] om "S.Mode" te kiezen.

Druk op de knop [VOL].

Elke keer dat op de toets wordt gedrukt, verandert de weergavemodus in onderstaande volgorde.

De weergavemodus-indicator wordt ingeschakeld.

Weergavemodus	Sorteervolgorde
"PlayList Mode"	Volgorde van weergavelijst.
"Genre Mode"	Op genre.
"Artist Mode"	Op artiest.
"Album Mode"	Op album.
"Folder Mode"	Per map die op de disk is opgenomen.



- De categorie-informatie van elk liedje bestaat uit de gegevens die in de mediabeheerder werden geregistreerd bij het maken van de ACDrive-disk.
- De melding bij het veranderen van de functie kan worden geannuleerd met <Spraaindex> (blz. 50).
- Met de toetsen [AM] en [FM] kunt u verder gaan naar de weergavemodus-informatie.

Functie van de ACDrive-disk

Letterzoekfunctie

U kunt zoeken naar het liedje dat u wilt weergeven door de beginletter van de naam van het genre, de artiest of het album te kiezen.

1 Tonen van het multifunctiedisplay

Druk herhaaldelijk op de toets [NEXT] tot "S.Mode" verschijnt.

Zie <Opmerkingen over het multifunctiesysteem> (bladzijde 9).

2 Activeer de letterzoekfunctie

Draai aan de knop [VOL] om "S.Mode" te kiezen.

Houd de knop [VOL] ten minste 1 seconde ingedrukt.



- Deze functie werkt niet wanneer <Disk weergeven in willekeurige volgorde> (blz. 36) is ingeschakeld.
- Deze functie is alleen beschikbaar wanneer de weergavemodus is ingesteld op genre, artiest of album.

Annuleren van de letterzoekfunctie

Druk op de knop [VOL].

3 Start de letterzoekfunctie

Druk de regelknop naar [◀◀] of [▶▶].

De beginletters van de naam van het genre, de artiest of het album worden in volgorde getoond en gelezen.



- De melding van de beginletter kan worden geannuleerd met <Spraaindex> (blz. 50).
- Wanneer u tijdens de letterzoekfunctie de regelknop naar de tegenovergestelde kant [◀◀] of [▶▶] drukt, worden de beginletters in omgekeerde volgorde getoond en gelezen.
- De letterzoekfunctie kan niet worden geannuleerd wanneer ze is gestart.

4 Kies het liedje dat u wilt weergeven

Druk op de regelknop wanneer de beginletter van het liedje dat u zoekt wordt getoond en gelezen.

De groep van de gekozen beginletter wordt weergegeven.

Regelfuncties voor CD/audiobestand/externe disk

Vastleggen van disknamen (DNPS)

Toewijzen van namen aan CD's.

1 Start de weergave van de disk waaraan u een naam wilt toewijzen



- Er kan geen titel worden toegewezen aan een MD of een geluidsdrager met audiobestanden.

2 Activeer de menufunctie

Houd de toets [MENU] ten minste 1 seconde ingedrukt.

"MENU" wordt getoond.

3 Kies de functie voor het vastleggen van namen

Druk de regelknop naar [◀◀] of [▶▶].

Kies het display "Name Set".

4 Activeer de functie voor het vastleggen van namen

Houd de regelknop ten minste 1 seconde ingedrukt.

5 Verplaats de cursor naar de tekeninvoerpositie

Druk de regelknop naar [◀◀] of [▶▶].

6 Kies het soort teken

Druk de regelknop in.

Elke keer dat de knop wordt ingedrukt, verandert het soort teken in onderstaande volgorde.

Soort teken	Display
Hoofdletters	"A-Z"
Kleine letters	"a-z"
Cijfers en symbolen	"1-9"
Speciale tekens (accenten)	"è"

7 Kies de tekens

Druk de regelknop naar [FM] of [AM].



- Tekens kunnen ook worden ingevoerd met behulp van de cijfertoetsen van een afstandsbediening. Voorbeeld: voor invoer van "DANCE".

Teken	Toets	Aantal keren indrukken
"D"	[3]	1
"A"	[2]	1
"N"	[6]	2
"C"	[2]	3
"E"	[3]	2

8 Herhaal stappen 5 t/m 7 en voer de naam in.

9 Sluit de menufunctie af Druk op de toets [MENU].



- Wanneer er gedurende 10 seconden geen bediening plaatsvindt, wordt de tot op dat moment ingevoerde naam vastgelegd en wordt de menufunctie afgesloten.
- U kunt namen toewijzen aan de volgende geluidsdragers:
 - Interne CD-speler: 10 disks
 - Externe CD-wisselaar/speler: afhankelijk van de CD-wisselaar/speler. Raadpleeg de gebruiksaanwijzing van de CD-wisselaar/speler.
- De naam van een CD kan alleen worden veranderd door dezelfde procedure nogmaals uit te voeren.

Laten rollen van tekst/titel

De getoonde CD-tekst, tekst van audiobestand of MD-titel over het display laten rollen.

Houd [FM] van de regelknop ten minste 1 seconde ingedrukt.

Regelfuncties van de DAB-tuner

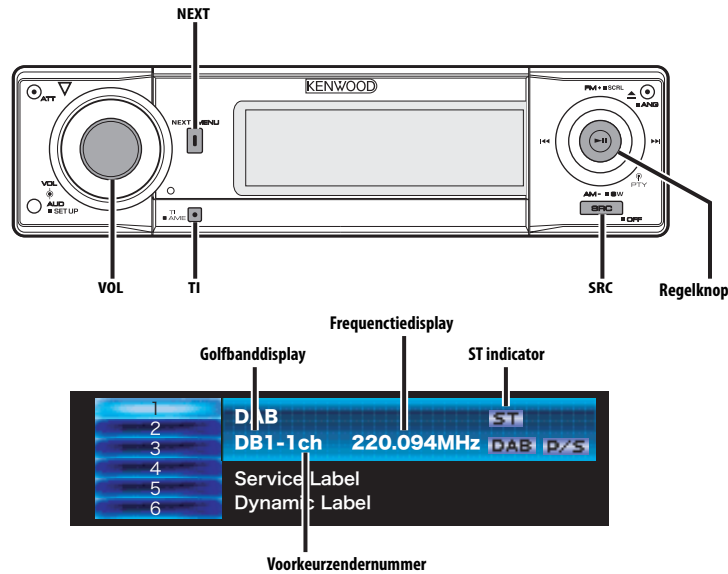

Over de bediening van de DAB-tuner

Zie groep **A***1*3 in de gebruiksaanwijzing van de DAB-tuner KTC-9090DAB (optioneel accessoire) voor de bediening van de DAB-tunerfunctie. De volgende bedieningsmethoden voor deze functie kunnen echter verschillen van de beschrijving in de gebruiksaanwijzing; raadpleeg in dat geval de bijkomende aanwijzingen hieronder.

Service-voorkeur geheugen

Oproepen van de service in het geheugen.

1 Kies de golfband

Druk de regelknop naar [FM].

Telkens wanneer u op de toets drukt, wijzigt de voorkeurband tussen DB1, DB2 en DB3.

2 Ontvang de service die u wilt voorkeuzen.

3 Tonen van het multifunctiedisplay

Druk herhaaldelijk op de toets [NEXT] tot "1" — "6" verschijnt.

Zie <Opmerkingen over het multifunctiesysteem> (bladzijde 9).

4 Kiezen van een voorkeurnummer Draai aan de knop [VOL].

5 Zet de service in het geheugen

Houd de knop [VOL] ten minste 2 seconden ingedrukt.

Het voorkeurnummer knippert 1 keer op het display.

Op elke band kan 1 service in het geheugen worden ingevoerd voor elk nummer van [1] — [6].

Regelfuncties van de DAB-tuner

Oproepen van een voorkeurservice

- 1 Kies de golfband**
Druk de regelknop naar [FM].
- 2 Tonen van het multifunctiedisplay**
Druk herhaaldelijk op de toets [NEXT] tot "1" — "6" verschijnt.
Zie <Opmerkingen over het multifunctiesysteem> (bladzijde 9).
- 3 Kiezen van een voorkeurnummer**
Draai aan de knop [VOL].
- 4 Roep de service op**
Druk op de knop [VOL].

Programmatyefunctie (PTY)

Met deze functie kunt u de gewenste programmatypes binnen het ontvangen ensemble zoeken en bekijken.

- 1 Activeer de PTY-functie**
Druk de regelknop in.
"PTY Select" wordt getoond.

 - Deze functie kan niet worden gebruikt tijdens onderbreking van de melding/PTY Watch.
- 2 Kies het programmatype**
Druk de regelknop naar [FM] of [AM].
Telkens wanneer u op de knop drukt, wijzigt het programmatype.
Zie de gebruiksaanwijzing van de DAB-tuner voor <Programmatype-display>.
- 3 Zoek een service van het gekozen programmatype**
Druk de regelknop naar [◀◀] of [▶▶].
Wanneer u naar een andere service wilt zoeken, drukt u nogmaals op [◀◀] of [▶▶] van de regelknop.

 - Als het gekozen programmatype niet wordt gevonden, verschijnt het bericht ("No PTY", enz.) in het display.
Om te zoeken naar een service van een ander programmatype herhaalt u procedure 2 en 3.

Omschakelen naar een andere service:

Herhaal procedure 3.

Er wordt gezocht naar een andere service van hetzelfde programmatype.

Zoekfunctie halverwege annuleren:

Druk de regelknop in.

Searching by program type and language

- 1 Druk op de toets terwijl de programmatype-keuzefunctie is ingeschakeld.**
Druk op de toets [TI].
- 2 Kiezen van een taal**
Druk de regelknop naar [FM] of [AM].
Zie de gebruiksaanwijzing van de DAB-tuner bij <Taalfilter-zoekfunctie> voor informatie over de beschikbare talen.
- 3 Zoeken op gekozen programmatype en taal**
Druk de regelknop naar [◀◀] of [▶▶].
- 4 Afsluiten: druk op de toets [TI].**

Talen die worden weergegeven

Kies Engels, Frans, Duits, Nederlands, Spaans, Portugees, Noors of Zweeds in <Taalfilter-zoekfunctie> om in de gekozen taal weer te geven. (Zie de gebruiksaanwijzing van de DAB-tuner)

Vastleggen van voorkeurprogrammatypes

Invoeren van het programmatype in het voorkeurgeheugen en het type snel oproepen.

Vastleggen van het programmatype

1 Kies het vast te leggen programmatype

Zie <Programmatyfefunctie (PTY)> (blz. 40).

2 Kiezen van een voorkeurnummer

Draai aan de knop [VOL].

3 Leg het programmatype vast

Houd de knop [VOL] ten minste 2 seconden ingedrukt.

Oproepen van het vastgelegde programmatype

1 Activeer de PTY-functie

Zie <Programmatyfefunctie (PTY)> (blz. 40).

2 Kiezen van een voorkeurnummer

Draai aan de knop [VOL].

3 Roep het programmatype op

Druk op de knop [VOL].

Menusysteem

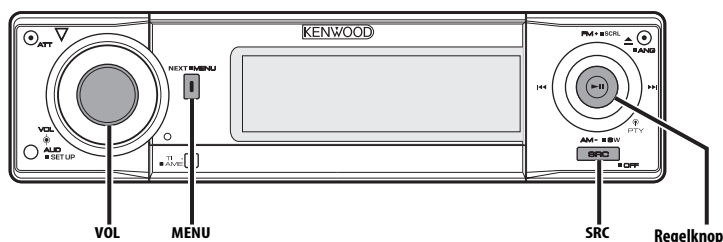

Menusysteem

Instellen van de pieptoon tijdens de bediening, enz.

Hieronder wordt de basisbediening van het menusysteem uitgelegd. Na deze uitleg volgt een beschrijving van alle beschikbare functies en de daarbij behorende instellingen.

1 Activeer de menufunctie

Houd de toets [MENU] ten minste 1 seconde ingedrukt.

"MENU" wordt getoond.

2 Kies het menu-item

Druk de regelknop naar [◀◀] of [▶▶].

Voorbeeld: Wanneer u de pieptoon wilt instellen, kiest u het display.

3 Stel het menu-item in

Druk de regelknop naar [FM] of [AM].

Voorbeeld: Wanneer u "Beep" kiest, wordt gewisseld tussen "Beep:ON" en "Beep:OFF" elke keer dat u de knop indrukt. Kies 1 van deze opties als instelling.

U kunt andere items instellen door terug te keren naar stap 2.

4 Sluit de menufunctie af Druk op de toets [MENU].



- De mogelijke instellingen van de overige functies die op de hierboven beschreven wijze worden bediend, staan in onderstaande tabel. (In de meeste gevallen is de bovenste instelling in de tabel de oorspronkelijke instelling.) Functies die op een andere wijze worden bediend (<Handmatig instellen van de klok> enz.), worden stap voor stap uitgelegd.

In stand-by

Beveiligingscode

Autorisatie met behulp van de beveiligingscode is vereist wanneer het audiosysteem uit het voertuig is genomen. Door het instellen van een beveiligingscode kunt u dus diefstal helpen voorkomen.



- U kunt de beveiligingscode instellen wanneer <Instelling van de demonstratiemodus> (blz. 50) is uitgeschakeld.
- Wanneer de beveiligingscodefunctie eenmaal is geactiveerd, kan de functie niet meer gedeactiveerd worden.
De beveiligingscode is het 4-cijferige getal dat in het "Car Audio Passport" van dit toestel staat.

1 Schakel het toestel in stand-by

Druk op de toets [SRC].

Kies het "STANDBY"-display.

2 Activeer de menufunctie

Houd de toets [MENU] ten minste 1 seconde ingedrukt.

Wanneer "MENU" wordt getoond, verschijnt eveneens "Security".

3 Activeer de beveiligingscodefunctie

Houd de regelknop ten minste 1 seconde ingedrukt.

Wanneer "Enter" wordt getoond, verschijnt eveneens "CODE".

4 Kies de in te voeren cijfers

Druk de regelknop naar [◀◀] of [▶▶].

5 Kies de cijfers voor de beveiligingscode

Druk de regelknop naar [FM] of [AM].

6 Herhaal stappen 4 en 5 om de volledige beveiligingscode in te voeren.

7 Bevestig de beveiligingscode

Houd de regelknop ten minste 3 seconden ingedrukt.

Wanneer "Re-Enter" wordt getoond, verschijnt eveneens "CODE".

8 Herhaal de stappen 4 t/m 7 en voer de beveiligingscode opnieuw in.

"Approved" wordt getoond.

De beveiligingscodefunctie wordt geactiveerd.



- Wanneer u een verkeerde code invoert, moet de procedure vanaf stap 4 worden herhaald.

9 Afsluiten van de beveiligingscodefunctie

Druk op de toets [MENU].

Druk op de resettoets wanneer het audiosysteem is losgekoppeld van de accuvoeding

1 Schakel de spanning in.

2 Herhaal de stappen 4 t/m 7 en voer de beveiligingscode opnieuw in.

"Approved" wordt getoond.

Het toestel kan gebruikt worden.



- Indien een verkeerde code is ingevoerd, wordt de melding "Waiting" getoond en wordt de onderstaande blokkeringstijd voor de invoer geactiveerd.
Nadat de blokkeringstijd voor de invoer is verstreken, wordt de melding "CODE" getoond en kan de code opnieuw ingevoerd worden.

Aantal keren dat een verkeerde code werd ingevoerd	Blokkeringstijd voor de invoer
1	—
2	5 minuten
3	1 uur
4	24 uur

In stand-by

Geluidssignaal van aanraaksensor

In- en uitschakelen van het geluidssignaal (pieptoon) waarmee een bediening wordt aangegeven.

Display	Instelling
"Beep: ON"	Het geluidssignaal wordt weergegeven.
"Beep: OFF"	Het geluidssignaal wordt geannuleerd.

Menusysteem

In stand-by

Handmatig instellen van de klok



- De klok kan handmatig worden ingesteld wanneer de <Synchronieklok> (blz. 44) is uitgeschakeld.

1 Kies de functie voor het instellen van de klok

Druk de regelknop naar [◀◀] of [▶▶].
Kies het display "Clock Adjust".

2 Activeer de functie voor het instellen van de klok

Houd de regelknop ten minste 1 seconde ingedrukt.
Het klokdisplay knippert.

3 Stel de uren in

Druk de regelknop naar [FM] of [AM].

Stel de minuten in

Druk de regelknop naar [◀◀] of [▶▶].

4 Sluit de functie voor het instellen van de klok af

Druk op de toets [MENU].

In stand-by

Instellen van de datum

1 Kies de functie voor het instellen van de datum

Druk de regelknop naar [◀◀] of [▶▶].
Kies het display "Date Adjust".

2 Activeer de functie voor het instellen van de datum

Houd de regelknop ten minste 1 seconde ingedrukt.
Het datumdisplay knippert.

3 Kies de in te stellen aanduiding (dag, maand of jaar)

Druk de regelknop naar [◀◀] of [▶▶].
De aanduiding die knippert kan worden ingesteld.

4 Stel elke aanduiding in

Druk de regelknop naar [FM] of [AM].

5 Herhaal stappen 3 en 4 om de datum volledig in te stellen.

6 Sluit de functie voor het instellen van de datum af

Druk op de toets [MENU].

In stand-by

Datumfunctie

Instellen van het datumformaat.

1 Kies de datumfunctie

Druk de regelknop naar [◀◀] of [▶▶].
Kies het display "Date Mode".

2 Kies het datumformaat

Druk de regelknop naar [FM] of [AM].

3 Sluit de menufunctie af

Druk op de toets [MENU].

In stand-by

Synchronieklok

Synchroniseren van de klok met het tijdsignaal dat door een RDS-zenders wordt uitgezonden.

Display	Instelling
"SYNC: ON"	Synchroniseert de klok.
"SYNC: OFF"	Voor handmatige instelling van de klok.



- Het synchroniseren van de klok duurt 3 tot 4 minuten.

In stand-by

DSI (Disabled System Indicator)

Nadat het voorpaneel is verwijderd, gaat een rode indicator knipperen op het toestel om potentiële dieven af te schrikken.

Display	Instelling
"DSI: ON"	LED knippert.
"DSI: OFF"	LED uitgeschakeld.

In stand-by

Kiezen van de verlichtingskleur

Kiezen van de groene of de rode verlichting.

Display	Instelling
"Button: Red"	De kleur van de verlichting is rood.
"Button: Green"	De kleur van de verlichting is groen.



- U kunt de verlichtingskleur van de toetsen [EJECT], [NEXT], [TI] en [ATT] wijzigen.

In stand-by

Dimmer

Automatisch dimmen van het display wanneer de autolichten ontstoken worden.

Display	Instelling
"Dimmer: ON"	Het display wordt gedimd
"Dimmer: OFF"	Het display wordt niet gedimd

In stand-by

Instellen van het contrast

Instellen van het contrast van het display.

Display en instelling
"Contrast: 1"
⋮
"Contrast: 4" (oorspronkelijke instelling)

In stand-by

Instellen van display-omkering

Als er gedurende een vooraf bepaalde tijd geen bediening plaatsvindt, wordt automatisch gewisseld tussen de negatieve en de positieve displayfunctie. Door display-omkering wordt de aanvankelijke helderheid van het display voor een lange periode behouden.

Display	Instelling
"Display N/P: Auto"	Automatisch omkering van het display
"Display N/P: POSI"	Uitsluitend positief display



- Er wordt mogelijk niet omgeschakeld tussen het negatieve en het positieve display afhankelijk van de weergegeven modus.

In stand-by

Instelling van de ingebouwde versterker

Regeling van de ingebouwde versterker.

De kwaliteit van de voor-uitgang wordt verbeterd door deze regeling uit te schakelen.

Display	Instelling
"AMP: ON"	De ingebouwde versterker wordt geactiveerd.
"AMP: OFF"	De ingebouwde versterker wordt gedeactiveerd.

*Andere stand dan stand-by/
Wanneer het dubbele-zonesysteem is ingeschakeld*

Instellen van dubbele-zonesysteem

Instellen van het geluid van het voorste en het achterste kanaal wanneer het dubbele-zonesysteem is ingeschakeld.

Display	Instelling
"Zone2: Rear"	De subbron (hulpingangbron) moet het achterste kanaal zijn.
"Zone2: Front"	De subbron (hulpingangbron) moet het voorste kanaal zijn.

Menusysteem

Andere stand dan stand-by

B.M.S. (Bass Management System)

Instellen van het versterkingsniveau van de lage tonen van de externe versterker met het hoofdtoestel.

Display	Instelling
"AMP Bass: Flat"	Het versterkingsniveau van de lage tonen is vlak.
"AMP Bass: +6"	Het versterkingsniveau van de lage tonen is laag (+6dB).
"AMP Bass: +12"	Het versterkingsniveau van de lage tonen is matig (+12dB).
"AMP Bass: +18"	Het versterkingsniveau van de lage tonen is hoog (+18dB).



- Raadpleeg de catalogus of de gebruiksaanwijzing voor vermogensversterkers die via dit toestel bediend kunnen worden.
- Er zijn versterkermodellen die instelbaar zijn van vlak tot +18 dB, en er zijn versterkermodellen die instelbaar zijn van vlak tot +12 dB.
Wanneer een versterker is aangesloten die alleen instelbaar is tot +12, is instelling op een hogere waarde zelfs niet mogelijk wanneer "AMP Bass: +18" wordt gekozen.

Andere stand dan stand-by

B.M.S. -frequentieverhuiving

Instellen van de door B.M.S. te versterken middenfrequentie.

Display	Instelling
"AMP FERQ: Normal"	Versterken met de normale middenfrequentie.
"AMP FERQ: Low"	Verlagen van de middenfrequentie met 20%.

Wanneer een LX AMP-toestel is aangesloten

AMP-regeling

U kunt de LX AMP regelen die is aangesloten op het toestel.

1 Kies de AMP-regelfunctie

Druk de regelknop naar [**◀◀**] of [**▶▶**].

Kies het display "AMP Control".

46 | Nederlands

2 Activeer de AMP-regelfunctie

Houd de regelknop ten minste 1 seconde ingedrukt.

3 Kies het in te stellen item van de AMP-regeling

Druk de regelknop naar [FM] of [AM].



- Zie de bijgeleverde handleiding van de LX AMP voor meer informatie over de AMP-regeling.

4 Stel het item van de AMP-regeling in

Druk de regelknop naar [**◀◀**] of [**▶▶**].

5 Sluit de AMP-regelfunctie af

Druk op de toets [MENU].



- Bediening van de LX AMP is niet mogelijk in stand-by.

Nieuwsuitzendingen met uitschakeling voor een bepaalde periode

Er wordt automatisch naar een nieuwsuitzending overgeschakeld zodra deze begint, zelfs wanneer u niet naar de radio luistert. Tevens kan er een periode worden ingesteld gedurende welke er niet overgeschakeld mag worden.

Display en instelling

"News: OFF"

"News: 00min"

⋮

"News: 90min"

Wanneer "News: 00min" — "News: 90min" wordt ingesteld, wordt de nieuwsuitzending ingeschakeld.

Wanneer een nieuwsuitzending start, wordt "NEWS" getoond en wordt automatisch naar de nieuwsuitzending overgeschakeld.



- Wanneer u de instelling "20min" kiest, wordt er de eerste 20 minuten na een nieuwsuitzending niet opnieuw op een nieuwsuitzending afgestemd.
- Het volume van de nieuwsuitzending staat op hetzelfde niveau als werd ingesteld voor <Verkeersinformatie> (blz. 30).

- Deze functie is alleen beschikbaar wanneer de zender de PTY-code voor nieuwsuitzending uitzendt of behoort tot een <Enhanced Other Network> dat de PTY-code voor nieuwsuitzending uitzendt.
- Wanneer de nieuwsuitzendingfunctie is ingeschakeld, schakelt de tuner over naar een FM-zender.

In de tunerstand

Lokaal zoeken

Er wordt bij automatisch zoeken alleen afgestemd op zenders die goed te ontvangen zijn.

Display	Instelling
"Local.Seek: OFF"	De functie voor lokaal zoeken is uitgeschakeld.
"Local.Seek: ON"	De functie voor lokaal zoeken is ingeschakeld.

In de tunerstand

Afstemfunctie

Kiest de afstemfunctie.

Afstemfunctie	Display	Werking
Automatisch zoeken	"Seek Mode: Auto1"	Automatisch zoeken naar een zender.
Voorkeurzender zoeken	"Seek Mode: Auto2"	Op volgorde zoeken langs de in het voorkeurgeheugen opgeslagen zenders.
Handmatig	"Seek Mode: Manual"	Handmatig op een zender afstemmen.

AF (Alternative Frequency)

Wanneer de ontvangst verslechtert, wordt automatisch op een andere frequentie overgeschakeld waarop hetzelfde programma in hetzelfde RDS-netwerk wordt uitgezonden als daardoor een betere ontvangst kan worden verkregen.

Display	Instelling
"AF: ON"	De AF-functie is ingeschakeld.
"AF: OFF"	De AF-functie is uitgeschakeld.

Wanneer de AF-functie is ingeschakeld, licht de indicator "RDS" op.



- Wanneer er geen andere zenders met hetzelfde programma in het RDS-netwerk beschikbaar zijn, kan het voorkomen dat de uitzending voortdurend wordt onderbroken. Schakel in dat geval de AF-functie uit.

Beperken van de RDS-regio (regionale functie)

U kunt ervoor kiezen de RDS-zenders die met de AF-functie voor een bepaald netwerk worden ontvangen tot een bepaalde regio te beperken.

Display	Instelling
"Regional: ON"	De regionale functie is ingeschakeld.
"Regional: OFF"	De regionale functie is uitgeschakeld.



- Zonder de AF-functie te beperken tot het opgegeven gebied en netwerk, wordt er gezocht naar zenders met een goede ontvangst in hetzelfde RDS-netwerk.

Automatische TP-afstemfunctie

Wanneer de verkeersinformatiefunctie is ingeschakeld en de ontvangst tijdens het luisteren naar een verkeersinformatiezender niet goed is, wordt automatisch gezocht naar een andere verkeersinformatiezender die beter ontvangen kan worden.

Display	Instelling
"Auto TP Seek: ON"	De automatische TP-afstemfunctie is ingeschakeld.
"Auto TP Seek: OFF"	De automatische TP-afstemfunctie is uitgeschakeld.

Tijdens FM-ontvangst

Mono-ontvangst

Door stereo-uitzendingen in mono te ontvangen, kan ruis worden verminderd.

Display	Instelling
"MONO: OFF"	De mono-ontvangst is uitgeschakeld.
"MONO: ON"	De mono-ontvangst is ingeschakeld.

Menusysteem

Instellen van het display van de hulpingsbron & vastleggen van disknamen

Kiezen van het display bij het overschakelen naar een hulpingsbron. Voor het vastleggen van disknamen, zie <Vastleggen van disknamen (DNPS)> (blz. 38).

1 Kies de hulpingsbron

Druk op de toets [SRC].

Kies het display "AUX"/ "AUX EXT".

2 Activeer de menufunctie

Houd de toets [MENU] ten minste 1 seconde ingedrukt.

"MENU" wordt getoond.

3 Kies de functie voor het instellen van het display van de hulpingsbron

Druk de regelknop naar [◀◀] of [▶▶].

Kies het display "Name Set".

4 Activeer de functie voor het instellen van het display van de hulpingsbron

Houd de regelknop ten minste 1 seconde ingedrukt.

Het huidige gekozen display voor de hulpingsbron wordt getoond.

5 Kies het display van de hulpingsbron

Druk de regelknop naar [◀◀] of [▶▶].

Elke keer dat de toets wordt ingedrukt, verandert het display in onderstaande volgorde.

- "AUX"/ "AUX EXT"
- "DVD"
- "Portable"
- "Game"
- "Video"
- "TV"

6 Sluit de menufunctie af

Druk op de toets [MENU].



- Wanneer er gedurende 10 seconden geen bediening plaatsvindt, wordt de tot op dat moment ingevoerde naam vastgelegd en wordt de menufunctie afgesloten.
- Het hulpingsdisplay kan alleen worden ingesteld wanneer de ingebouwde hulpingang of de hulpingang van de optionele KCA-S210A wordt gebruikt.

Laten rollen van tekst

Instellen van de functie voor het laten rollen van tekst over het display.

Display	Instelling
"Scroll: Manual"	Tekst rolt niet.
"Scroll: Auto"	Tekst rolt wanneer het display verandert



- U kunt de volgende tekst laten rollen.
 - CD-tekst
 - Mapnaam/bestandsnaam/fragmenttitel/artiestnaam/albumnaam
 - MD-titel
 - Radiotekst
 - Dynamisch label voor de DAB-tunerbron

In stand-by

Instelling van de ingebouwde hulpingsfunctie

Instellen van de ingebouwde hulpingsfunctie.

Display	Instelling
"Built in AUX: OFF"	Bij het kiezen van de geluidsbron is de hulpingang niet beschikbaar.
"Built in AUX: ON"	Bij het kiezen van de geluidsbron is de hulpingang wel beschikbaar.

In stand-by

Spanning uitschakelen na een bepaalde periode

Instellen van een bepaalde tijd waarna de spanning automatisch wordt uitgeschakeld wanneer het toestel in stand-by blijft staan. Deze functie kan de accu van de auto beschermen.

Display	Instelling
"Power OFF: ----"	De functie voor het uitschakelen van de spanning is uitgeschakeld.
"Power OFF: 20min" (oorspronkelijke instelling)	Schakelt de spanning uit na 20 minuten.
"Power OFF: 40min"	Schakelt de spanning uit na 40 minuten.
"Power OFF: 60min"	Schakelt de spanning uit na 60 minuten.



- Deze instelling gebeurt na het instellen van de <Beveiligingscode> (blz. 42).

In stand-by

Instelling van CD Read

Wanneer er een probleem is met de weergave van een CD met een speciaal formaat, speelt deze instelling de CD geforceerd af.

Display	Instelling
"CD Read: 1"	Weergave van CD en audiobestand.
"CD Read: 2"	Geforceerde weergave van CD.



- Met de instelling "CD Read 2" kan geen audiobestand worden weergegeven. Het is mogelijk dat sommige muziek-CD's ook in de stand "CD Read 2" niet kunnen worden weergegeven.

In stand-by

Downloaden van beelden

Downloaden van achtergronden. Gedownloade beelden kunnen worden gebruikt voor het display van dit toestel.

1 Plaats een CD-R/CD-RW.

Plaats een CD-R/CD-RW met bestanden die naar dit toestel moeten worden gedownload. Voor meer informatie, zie <Weergave van CD & audiobestand> (blz. 33). Op onze website <http://www.kenwood.net-disp.com> wordt uitgelegd hoe u een CD-R/CD-RW maakt.

2 Schakel het toestel in stand-by

Druk op de toets [SRC].

Kies het "STANDBY"-display.

3 Activeer de menufunctie

Houd de toets [MENU] ten minste 1 seconde ingedrukt.

"MENU" wordt getoond.

4 Kies de downloadfunctie

Druk de regelknop naar [◀] of [▶].

Kies het display "DISP Data Download".

5 Activeer de downloadfunctie

Houd de regelknop ten minste 1 seconde ingedrukt.

"File Check!!" wordt getoond.

6 Kies de te downloaden bestanden

Druk de regelknop naar [◀] of [▶].

7 Begin te downloaden

Houd de regelknop ten minste 1 seconde ingedrukt.

"Downloading" wordt getoond.

"Finished Download" verschijnt wanneer het downloaden is beëindigd.



- Het downloaden van beelden kan tot 20 minuten duren.

Hoeveelheid Gradatie

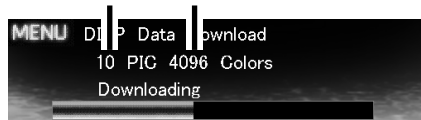

Downloaden annuleren

Druk op de toets [MENU].

8 Sluit de downloadfunctie af

Druk op de toets [MENU].



- Bedien dit toestel niet terwijl "Downloading" wordt getoond, om geen data te beschadigen.
- Het aantal bestanden dat kan worden gedownload.
 - Achtergrond: 1 bestand
- Wanneer een nieuwe achtergrond wordt gedownload, overschrijft deze de huidige gedownloade achtergrond. De gedownloade beelden kunnen niet worden gewist.
- De gedownloade beelden kunnen worden gebruikt als display.
 - <Omschakelen van grafisch gedeelte/ spectrumanalyzer-display> (blz. 18).
 - <Keuze van achtergrond> (blz. 19)
- Wanneer u de beelden niet naar dit toestel kunt downloaden, hapert er wellicht iets aan de CR-R/CR-RW-schrijfmethode. Raadpleeg de website <http://www.kenwood.net-disp.com> en schrijf de CD-R/CD-RW opnieuw.

Menusysteem

Functie van de ACDrive-disk

Spraakindex

Instellen van de melding tijdens de weergave van een ACDrive-disk.

Display	Instelling
"Voice Index: ON"	Melding van de begeleiding.
"Voice Index: OFF"	Geen melding.

In de CD-modus

Tonen van de ACDrive-firmwareversie

Tonen van de firmwareversie met de ACDrive-functie.

1 Kies het display van de firmwareversie
Druk de regelknop naar [**◀◀**] of [**▶▶**].
Kies het display "ACD F/W Version".

2 Toon de ACDrive-firmwareversie
Druk de regelknop naar [**FM**] of [**AM**].

In de CD-modus

Tonen van de unieke ID

Tonen van het serienummer voor elk product.

1 Kies de unieke ID-displayfunctie
Druk de regelknop naar [**◀◀**] of [**▶▶**].
Kies het display "ACD Unique ID".

2 Toon de unieke ID
Druk de regelknop naar [**FM**] of [**AM**].

In stand-by

Instelling van de demonstratiemodus

Stelt de demonstratiemodus in.

1 Kies de demonstratiemodus
Druk de regelknop naar [**◀◀**] of [**▶▶**].
Kies het display "DEMO Mode".

2 Stel de demonstratiemodus in
Houd de regelknop ten minste 2 seconden ingedrukt.

Elke keer dat de knop gedurende ten minste 2 seconden wordt ingedrukt, verandert de demonstratiemodus in onderstaande volgorde.

Display	Instelling
"DEMO Mode: ON"	De demonstratiefunctie is ingeschakeld.
"DEMO Mode: OFF"	De demonstratiefunctie afsluiten (normale functie).

Met DAB-functie

Extra menu voor DAB

Wanneer u de DAB-tuner aansluit, wordt het volgende menu weergegeven:

Display	Kenmerk
"Seek Mode:"	Kiezen van de DAB-zoekfunctie
"Priority DAB:"	Automatisch overschakelen DAB-prioriteit
"DRC:"	Regeling van het dynamisch bereik (DRC)
"Regional ASW:"	Regionale meldingsfunctie
"ASW Select"	Meldingkeuzefunctie
"PTY Watch"	PTY Watch-keuzefunctie
"Language Search"	Taalfilter-keuzefunctie



- Zie de gebruiksaanwijzing van de DAB-tuner voor details over de menu-items.

Basisbedieningen met de afstandsbediening

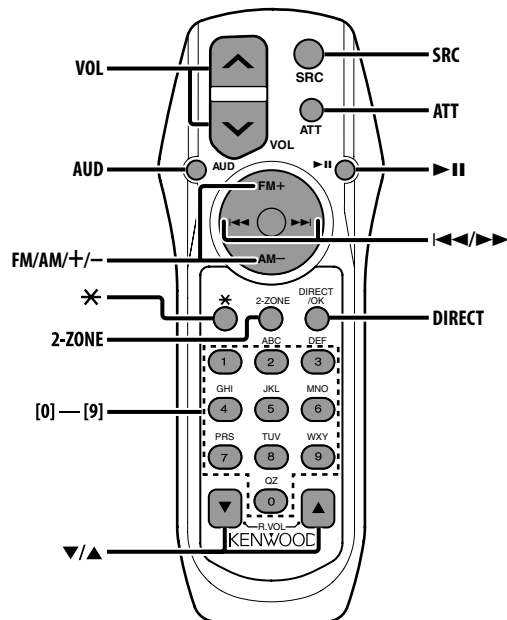

Batterijen plaatsen en vervangen

Gebruik twee "AA"-batterijen.
Druk het deksel omlaag en schuif het weg, zoals de afbeelding laat zien.
Let bij het plaatsen van de batterijen op de + en - polen. Volg hierbij de afbeelding in het batterijvak.

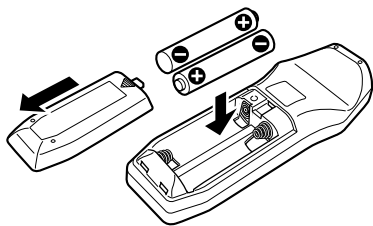

⚠ WAARSCHUWING

- Bewaar batterijen buiten het bereik van kinderen.
Raadpleeg onmiddellijk een arts wanneer een batterij wordt ingeslikt.



- Leg de afstandsbediening niet neer op een warme plaats, zoals het dashboard.

Basisbediening

[VOL]-toetsen

Regelen het volume.

[SRC]-toets

Elke keer dat de toets wordt ingedrukt, verandert de geluidsbron.

Zie <Kiezen van de geluidsbron> (blz. 10) voor meer informatie over het kiezen van de geluidsbron.

[ATT]-toets

Verlaagt het volume snel.

Wanneer de toets opnieuw wordt ingedrukt, wordt het vorige niveau hersteld.

[*]-toets

Verandert de hoek van het voorpaneel.

Basisbedieningen met de afstandsbediening

Audioregeling

[AUD]-toets

Kiest het in te stellen audio-item.

[VOL]-toetsen

Stellen het audio-item in.



- Zie <Audioregeling> (blz. 11) voor de bedieningsmethode, zoals de procedures voor audioregeling en andere.
- Alleen het item basisaudio kan worden gekozen en ingesteld met de afstandsbediening. Het kiezen en instellen van het item gedetailleerde audio is niet mogelijk.

Dubbele-zonesysteem

[2-ZONE]-toets

Elk keer dat de toets wordt ingedrukt, wordt "2ZONE" van <Audio-instelling> (blz. 11) in- of uitgeschakeld.

[▲]/[▼]-toetsen

Regelen het volume van het achterste kanaal. Het achterste kanaal wordt geactiveerd wanneer het dubbele-zonesysteem is ingeschakeld.

Met tuner als geluidsbron

[FM]/[AM]-toetsen

Kiezen de golfband.

Elke keer dat de toets [FM] wordt ingedrukt, wordt overgeschakeld tussen de golfbanden FM1, FM2 en FM3.

[◀◀]/[▶▶]-toetsen

Stemmen af op een hogere of lagere frequentie.

[0] — [9]-toetsen

Druk op de toetsen [1] — [6] om voorkeuzenders op te roepen.

[DIRECT]-toets

Activeert en annuleert de functie voor <Direct afstemmen> (blz. 28).

[▶II]-toets

Activeert en annuleert de functie <PTY (Program Type)> (blz. 31).

Met disk als geluidsbron

[◀◀]/[▶▶]-toetsen

Vooruit/achteruitspoelen van fragmenten/bestanden.

[+]/[-]-toetsen

Vooruit/achteruitspoelen van disks/mappen.

[▶II]-toets

Elke keer dat de toets wordt ingedrukt, wordt het fragment tijdelijk onderbroken of hervat.

[0] — [9]-toetsen

Voor het invoeren van fragment-/bestand-/disknummers bij <Direct zoeken naar een fragment/bestand> (blz. 34) en <Direct zoeken naar disks> (blz. 34).

Met DAB als geluidsbron

[FM]-toets

Omschakelen van de voorkeuzeband.

Telkens wanneer u op de [FM]-toets drukt, wordt met één stap omgeschakeld tussen de DB1-, DB2- en DB3-banden.

[AM]-toets

Omschakelen tussen primair/secundair.

Telkens wanneer u op de [AM]-toets drukt, wordt de service omgeschakeld tussen primair/secundair.

[◀◀]/[▶▶]-toetsen

Omschakelen van de service.

Telkens wanneer u op de toets drukt, wordt de service omgeschakeld binnen het ensemble.

Omschakelen van het ensemble.

Telkens wanneer u op de toets drukt en ze langer dan 1 seconde ingedrukt houdt, wijzigt het ensemble.

[0] — [9]-toetsen

Druk op de toetsen [1] — [6] om een voorkeurservice op te roepen.

Toebehoren/Installatieprocedure

Toebehoren

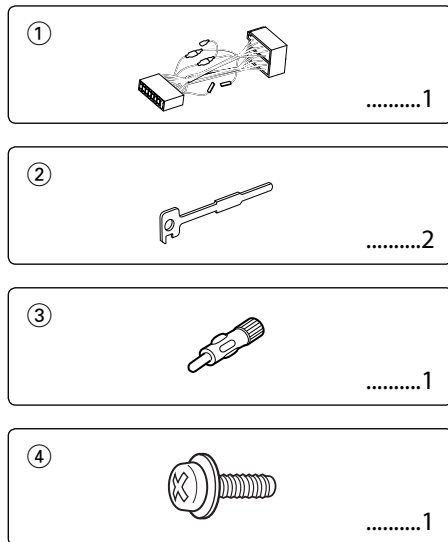

Installatieprocedure

1. Voorkom kortsluiting door de sleutel uit het contact te halen en de minkabel (⊖) van de accu los te koppelen.
2. Verbind de juiste ingangs- en uitgangskabel met elk toestel.
3. Verbind de kabel met de bedradingsbundel.
4. Neem stekker B van de bedradingsbundel en verbind hem met de luidspreker aansluiting in de auto.
5. Neem stekker A van de bedradingsbundel en verbind hem met de externe spanningsaansluiting van de auto.
6. Neem de bedradingsbundel en verbind deze met het toestel.
7. Installeer het toestel in de auto.
8. Sluit de minpool (⊖) van de accu weer aan.
9. Druk op de resettoets.



- Als de spanning niet wordt ingeschakeld (of wordt ingeschakeld, maar onmiddellijk weer uitgeschakeld), kan het zijn dat de luidsprekerkabel is kortgesloten of dat hij het chassis van de auto heeft geraakt en dat de beveiligingsfunctie is geactiveerd. Controleer de luidsprekerkabel.
- Als uw auto niet is voorbereid op dit speciale aansluitingssysteem, raadpleeg dan uw Kenwood-dealer.
- Gebruik uitsluitend antenneconversie-adapters (ISO-JASO) wanneer de antennekabel een ISO-stekker heeft.
- Controleer dat alle verbindingen juist zijn en de stekkers goed in de aansluitingen zijn vergrendeld.
- Als het contact van uw auto geen ACC-stand heeft of de ontstekingskabel (contactkabel) met een spanningsbron is verbonden waar constant spanning op staat, zoals bijvoorbeeld een accukabel, zal de spanning van het toestel niet gekoppeld zijn aan het contact (met andere woorden, de spanning van het toestel wordt niet gelijk met het contact in- en uitgeschakeld). Als u de spanning van het toestel wilt koppelen aan het contact van de auto, moet u de ontstekingskabel met een spanningsbron verbinden die gelijk met het contact van de auto wordt in- en uitgeschakeld.
- Als de zekering doorbrandt, controleer dan eerst of de draden geen kortsluiting hebben veroorzaakt en vervang vervolgens de oude zekering door een van hetzelfde type.
- Isoleer niet-aangesloten kabels met isolatieband of ander geschikt materiaal. Om kortsluitingen te voorkomen, mag u de kapjes aan het uiteinde van niet-aangesloten kabels of aansluitingen niet verwijderen.
- Sluit de luidsprekerkabels juist met de overeenkomende aansluitingen aan. Het toestel wordt mogelijk beschadigd of functioneert niet als de ⊖ kabels gezamenlijk worden aangesloten en/of gezamenlijk op een metalen onderdeel van de auto worden geaard.
- Controleer na het installeren van het toestel dat de remlichten, richtingaanwijzers, ruitenwissers, etc. van de auto juist functioneren.
- Als de console voorzien is van een klep, dient u het toestel zodanig te installeren dat het voorpaneel bij het openen en sluiten de klep niet raakt.
- Installeer het toestel onder een maximale hoek van 30°.

Verbinden van kabels met aansluitingen

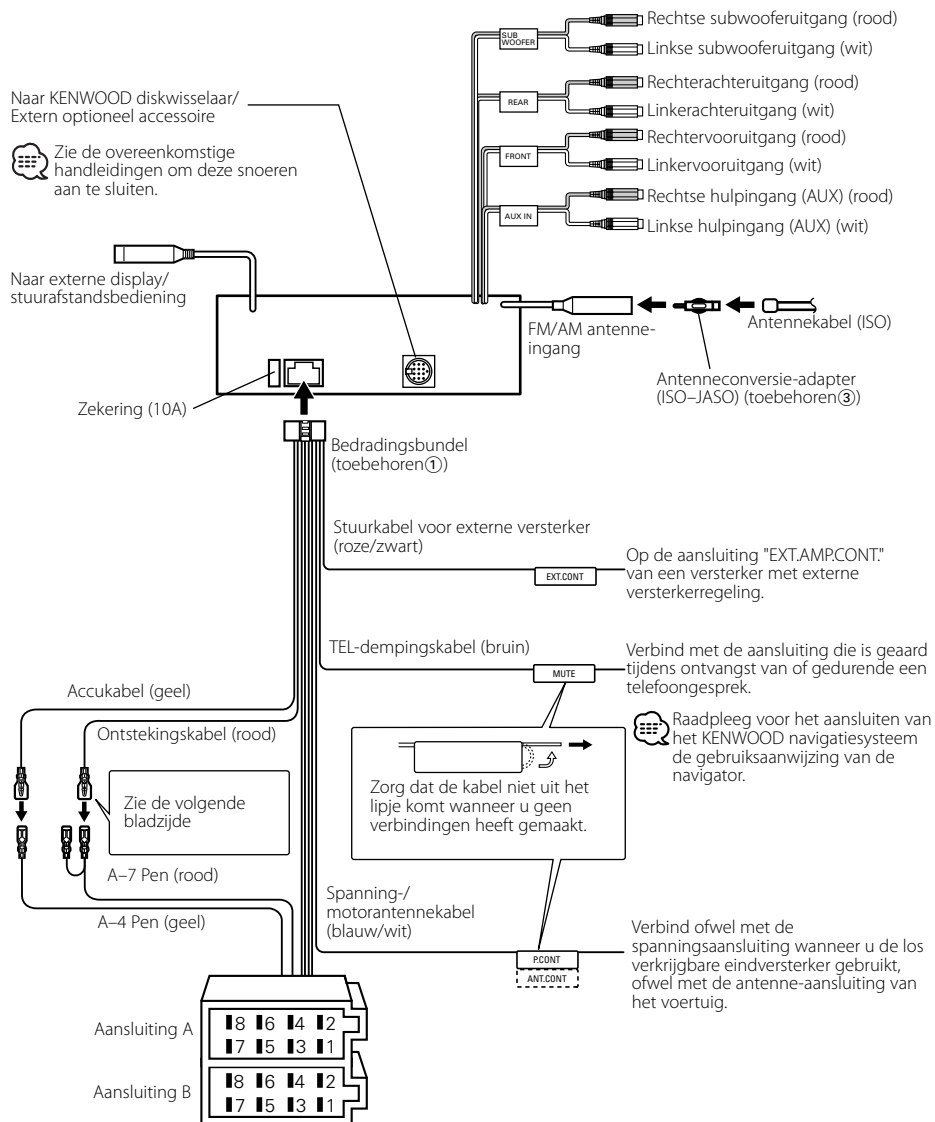

Stekkerfunctietabel

Pennummers voor ISO-stekkers	Kleur van kabel	Funcities
Externe spanningsaansluiting		
A-4	Geel	Accu
A-5	Blauw/wit	Spanningsregeling
A-6	Oranje/wit	Dimmer
A-7	Rood	Contact (ACC)
A-8	Zwart	Massaverbinding
Luidsprekerstekker		
B-1	Paars	Rechts achter (+)
B-2	Paars/zwart	Rechts achter (-)
B-3	Grijs	Rechts voor (+)
B-4	Grijs/zwart	Rechts voor (-)
B-5	Wit	Links voor (+)
B-6	Wit/zwart	Links voor (-)
B-7	Groen	Links achter (+)
B-8	Groen/zwart	Links achter (-)

⚠ WAARSCHUWING

Aansluiten van de ISO-stekker

De penopstelling van de ISO-stekkers is afhankelijk van uw type auto. Zorg dat de aansluitingen juist zijn om beschadiging van het toestel te voorkomen.

De standaardverbinding van de bedradingsbundel wordt in stap **1** hieronder beschreven. Maak de getoonde verbindingen als de penopstelling van de ISO-stekker overeenkomt met de beschrijving in **2** of **3**.

De kabel moet opnieuw worden aangesloten zoals getoond in **2** hieronder als u dit toestel installeert in **Volkswagen**-modellen.

1 (Standaardverbinding) De pen A-7 (rood) van de ISO-stekker van de auto is verbonden met het contact en de pen A-4 (geel) is verbonden met de constante spanningsbron.

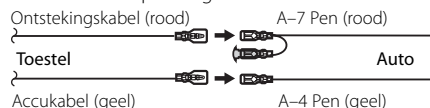

2 De pen A-7 (rood) van de ISO-stekker van de auto is verbonden met de constante spanningsbron en de pen A-4 (geel) is verbonden met het contact.

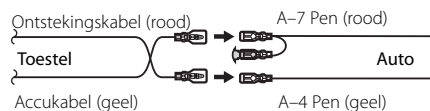

3 De pen A-4 (geel) van de ISO-stekker van de auto is niet verbonden en de pen A-7 (rood) is verbonden met de constante spanningsbron (of zowel de pen A-7 (rood) als de pen A-4 (geel) zijn verbonden met de constante spanningsbron).

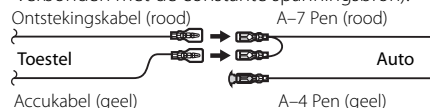

- Wanneer de verbinding is gemaakt zoals beschreven in **3**, wordt de spanning van het toestel niet gekoppeld aan de in- en uitschakeling van het contact. U moet in dit geval zelf de spanning uitschakelen wanneer het contact van de auto is uitgeschakeld.

Om het in- en uitschakelen van het toestel te koppelen aan het contact, moet u de ontstekingskabel (ACC ..rood) verbinden met een spanningsbron die gelijk met het contact wordt in- en uitgeschakeld.

Installatie

Installatie

Metalen bevestigingsriem
(in de handel verkrijgbaar)

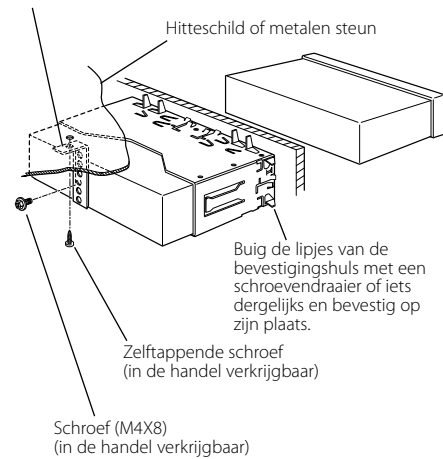

- Controleer dat het toestel goed op zijn plaats is geïnstalleerd. Het toestel zal niet juist functioneren indien het niet goed is geplaatst (het geluid zal bijvoorbeeld overslaan).

Vastschroeven van het voorpaneel aan het toestel

Als u het voorpaneel wilt vastmaken aan het hoofdtoestel zodat het niet loskomt, schroef dan de bijgeleverde schroeven in de hieronder getoonde openingen.

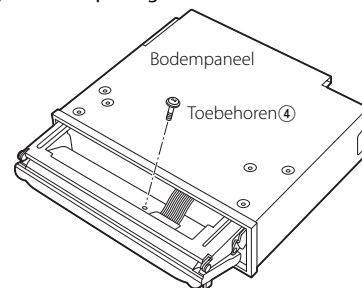

- Steek de schroeven nooit in een ander schroefgat. Wanneer u ze toch in een ander schroefgat steekt, kan de schroef contact maken met mechanische onderdelen in het toestel en lopen deze mogelijk schade op.

Verwijderen van het toestel

Verwijderen van het harde rubberframe

- 1 Laat de klempennen van het verwijderstaafje aangrijpen en maak de twee vergrendelingen bovenaan los. Til het frame op en trek het naar voren zoals getoond in de afbeelding.

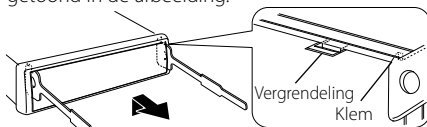

Toebehoren②
Verwijderstaafje

- 2 Wanneer de vergrendelingen bovenaan los zijn, maakt u de twee vergrendelingen onderaan los.

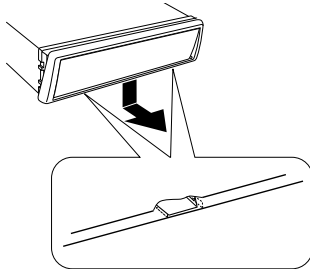

- Het frame kan op dezelfde wijze vanaf de onderkant worden verwijderd.

Verwijderen van het toestel

- 1 Zie <Verwijderen van het harde rubberframe> (blz. 57) en verwijder het harde rubberframe.
- 2 Verwijder de schroef (M4 x 8) van het achterpaneel.
- 3 Steek de twee verwijderstaafjes diep in de gleuven aan elke kant, zoals getoond in de afbeelding.
Schroef (M4X8)
(in de handel verkrijgbaar)

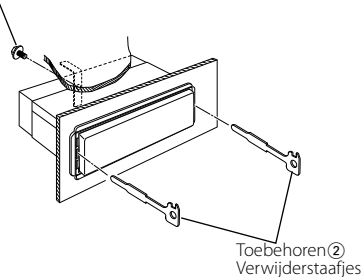

- 4 Duw de verwijderstaafjes omlaag terwijl u ze indrukt en trek het toestel half naar buiten.

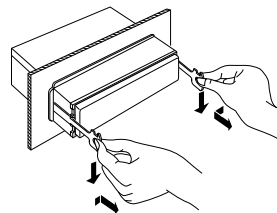

- Wees voorzichtig om verwonding door de klempennen op het verwijderstaafje te vermijden.
- 5 Trek het toestel met uw handen geheel naar voren en wees hierbij voorzichtig dat u het niet laat vallen.

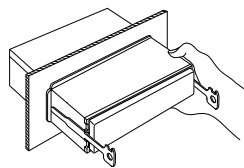

Oplossen van problemen

Vele problemen worden slechts veroorzaakt door een verkeerde bediening of verkeerde verbindingen. Controleer voordat u uw handelaar raadpleegt eerst de volgende lijst voor een mogelijke oplossing van uw probleem.

Algemeen

? Spanning wordt niet ingeschakeld.

- ✓ De zekering is doorgebrand.
 - ☞ Nadat u de kabels op kortsluiting heeft gecontroleerd moet u de zekering door een van hetzelfde type vervangen.
- ✓ De luidsprekerkabel is kortgesloten of raakt het chassis van het voertuig waardoor de beveiligingsfunctie is geactiveerd.
 - ☞ De luidsprekerkabel goed aansluiten of isoleren en op de resettoets drukken.

? Er is een geluidsbron waarnaar u niet kunt overschakelen.

- ✓ Er zit geen drager in het toestel.
 - ☞ Plaats de geluidsdrager waarnaar u wilt luisteren. Wanneer er in dit toestel geen geluidsdrager is geplaatst, kunt u niet overschakelen naar elke geluidsbron.
- ✓ De diskwisselaar is niet aangesloten.
 - ☞ Sluit de diskwisselaar aan. Wanneer de diskwisselaar niet op de ingangsaansluiting is aangesloten, kunt u niet naar een externe disk-speler overschakelen.

? Het geheugen wordt gewist wanneer het contact wordt uitgeschakeld.

- ✓ De contact- en accukabels zijn niet juist aangesloten.
 - ☞ Sluit de kabels juist aan zoals beschreven in <Verbinden van kabels met aansluitingen>.

? De telefoondempingsfunctie werkt niet.

- ✓ De telefoondempingskabel is niet juist aangesloten.
 - ☞ Sluit de kabels juist aan zoals beschreven in <Verbinden van kabels met aansluitingen>.

? De telefoondempingsfunctie wordt geactiveerd hoewel de telefoondempingskabel niet is aangesloten.

- ✓ De telefoondempingskabel raakt een metalen deel van de auto.
 - ☞ Zorg dat de telefoondempingskabel geen contact maakt met een metalen deel.

? Geen geluidswaergeving of zeer laag volume.

- ✓ De fader- of balansinstellingen zijn helemaal naar één kant ingesteld.
 - ☞ Zet de instellingen voor fader en balans in de middelste stand.
- ✓ De in- en uitgangskabels of bedradingsbundel is/zijn niet juist aangesloten.
 - ☞ Sluit de in- en uitgangskabels en/of bedradingsbundel juist aan. Zie <Verbinden van kabels met aansluitingen>.
- ✓ De waarden van de volumeafwijking zijn laag.
 - ☞ Zet het volume hoger, zoals beschreven in <Audioregeling> (blz. 11).
- ✓ De <Instelling van de ingebouwde versterker> (blz. 45) is uitgeschakeld.
 - ☞ Schakel deze instelling in.

? Slechte geluidskwaliteit of vervormd geluid.

- ✓ Een luidsprekerkabel wordt mogelijk afgeknelnd door een schroef in de auto.
 - ☞ Controleer de bedrading van de luidsprekers.
- ✓ De luidsprekers zijn niet juist aangesloten.
 - ☞ Sluit de luidsprekerkabels juist aan zodat iedere uitgangsaansluiting met een andere luidspreker is verbonden.

? De pieptoon van de aanraaksensor wordt niet weergegeven.

- ✓ De voor-uitgangsaansluiting wordt gebruikt.
 - ☞ De pieptoon van de aanraaksensor kan niet via de voor-uitgangsaansluiting worden weergegeven.

? De klok kan niet worden ingesteld hoewel de kloksynchronisatie is ingeschakeld.

- ✓ De RDS-zender waarop is afgestemd, verzendt geen tijdsignaal.
 - ☞ Stem af op een andere RDS-zender.

? De dimmerfunctie werkt niet.

- ✓ De dimmerkabel is niet goed aangesloten.
 - ☞ Controleer de aansluiting van de dimmerkabel.
- ✓ De <Dimmer> (blz. 45) is uitgeschakeld.
 - ☞ Schakel deze instelling in.

? Er wordt geen geluid of een ander geluid weergegeven door de subwoofer.

- ✓ Wanneer "2ZONE" van <Audio-instelling> (blz.11) is ingeschakeld.
 - ☞ Schakel "2ZONE" van <Audio-instelling> uit.

? Er zijn geen audioregeleffecten.

- ✓ Het item FOCUS/ SRS 3D bij <WOW-regeling> (bladzijde 15) heeft geen effect bij achteruitvoer.
 - ☞ ---

? Het omschakelen tussen negatieve en positieve displayfuncties gebeurt automatisch.

- ✓ Het omschakelen tussen negatieve en positieve displayfuncties gebeurt automatisch om de aanvankelijke helderheid van het display voor een lange tijd te behouden.
 - ☞ Het is mogelijk "Display N/P: POS!" te kiezen, zoals vermeld in <Instellen van display-omkering> (bladzijde 45).

Tuner als geluidsbron

? Ontvangst van radio-uitzendingen is slecht.

- ✓ De auto-antenne is niet uitgetrokken.
 - ☞ Trek de antenne volledig uit.
- ✓ De antennekabel is niet aangesloten.
 - ☞ Sluit de kabels juist aan zoals beschreven in <Verbinden van kabels met aansluitingen>.

? De gewenste frequentie kan niet worden ingevoerd met direct afstemmen.

- ✓ Er is een zender ingevoerd die niet te ontvangen is.
 - ☞ Voer een zender in die wel ontvangen kan worden.
- ✓ U voert een frequentie in in eenheden van 0,01 MHz.
 - ☞ Op FM kunt u frequenties invoeren in eenheden van 0,1 MHz.

? Het volume is niet het ingestelde volume voor verkeersinformatie.

- ✓ Het ingestelde geluidsvolume is lager dan het volume van de tuner.
 - ☞ Als het geluidsvolume van de tuner hoger is dan het ingestelde geluidsvolume, dan wordt het volume van de tuner gebruikt.

Disk als geluidsbron

? "AUX EXT" verschijnt op het display en de externe disk-regelmodus wordt niet uitgevoerd.

- ✓ Een niet-ondersteunde diskwisselaar is aangesloten.
 - ☞ Gebruik de diskwisselaar die wordt vermeld in <Aansluiting van CD-spelers/diskwisselaars op dit toestel> (blz. 4) in de sectie <Veiligheidsvoorschriften>.

? Niet de gekozen disk maar een andere wordt afgespeeld.

- ✓ De gekozen CD is vuil.
 - ☞ Reinig de CD.
- ✓ De disk is in een andere lade geplaatst dan u hebt gekozen.
 - ☞ Verwijder het diskmagazijn en controleer het nummer van de gekozen disk.
- ✓ De disk heeft krassen.
 - ☞ Probeer een andere disk.

? CD wordt direct na het plaatsen uitgeworpen.

- ✓ De CD is vuil.
 - ☞ Reinig de CD zoals aangegeven onder <Reinigen van cd's in de sectie <Informatie over CD's> (blz. 7)>.

? Kan de disk niet verwijderen.

- ✓ De reden is dat u het contactslot van de auto meer dan 10 minuten geleden op OFF hebt gezet.
 - ☞ U kunt de disk alleen verwijderen binnen de 10 minuten nadat u het contactslot op OFF hebt gezet. Als u langer dan 10 minuten hebt gewacht, moet u het contactslot opnieuw op ON zetten en dan op de uitwerptoets drukken.

? De disk kan niet geplaatst worden.

- ✓ Er is al een andere disk geplaatst.
 - ☞ Druk op de toets [▲] en verwijder de disk.

? Direct zoeken is onmogelijk.

- ✓ Er is een andere functie ingeschakeld.
 - ☞ Schakel de willekeurige weergave of andere functies uit.

? Fragment zoeken kan niet uitgevoerd worden.

- ✓ Voor het eerste of laatste liedje van disks.
 - ☞ Op geen enkele disk kan track zoeken worden uitgevoerd in achterwaartse richting voor het eerste liedje van de disk of in voorwaartse richting voor het laatste liedje van de disk.

Audiobestand als geluidsbron

? Kan geen audiobestand afspelen.

- ✓ De geluidsdrager is gekrast of vuil.
 - ☞ Reinig de drager zoals aangegeven onder <Reinigen van CD's in de sectie <Informatie over CD's> (blz. 7)>.

? Het geluid springt over wanneer een audiobestand wordt afgespeeld.

- ✓ De geluidsdrager is gekrast of vuil.
 - ☞ Reinig de drager zoals aangegeven onder <Reinigen van CD's in de sectie <Informatie over CD's> (blz. 7)>.
- ✓ Slechte opnameomstandigheden.
 - ☞ Neem het geluid opnieuw op of gebruik een andere geluidsdrager.

? De fragmenttijd van het audiobestand wordt niet goed weergegeven.

- ✓ ---
 - ☞ Deze wordt soms niet goed weergegeven, afhankelijk van de opnameomstandigheden van het audiobestand.

Oplossen van problemen

De onderstaande berichten geven de toestand van uw systeem weer.

Eject:	Geen diskmagazijn in de diskwisselaar geplaatst. Het diskmagazijn is niet juist geplaatst. ↻ Plaats een diskmagazijn op de juiste wijze. Geen CD in de speler. ↻ Plaats een CD.
No Disc:	Geen disk in het diskmagazijn geplaatst. ↻ Plaats een disk in het magazijn.
TOC Error:	Geen disk in het diskmagazijn geplaatst. ↻ Plaats een disk in het magazijn. De CD is vuil. De CD is omgekeerd geplaatst. De CD heeft krassen. ↻ Reinig de CD en plaats hem juist.
Error 05:	De CD is omgekeerd geplaatst. ↻ Plaats de CD op de juiste wijze.
Blank Disc:	Er is niets op de MD opgenomen.
No Track Disc:	De MD heeft een titel maar er zijn geen fragmenten opgenomen.
Error 15:	Er wordt een geluidsdrager afgespeeld waarop gegevens staan die niet door het toestel weergegeven kunnen worden. ↻ Gebruik geluidsdragers met gegevens die door het toestel weergegeven kunnen worden.
No Panel:	Het voorpaneel van het neventoestel dat op dit toestel is aangesloten, is verwijderd. ↻ Plaats het paneel.
Error 77:	Het toestel functioneert om een andere reden niet juist. ↻ Druk op de resettoets van het toestel. Raadpleeg het dichtstbijzijnde servicecentrum als "Error 77" wordt getoond.
Mecha Error:	Er is iets fout met het magazijn van de wisselaar. Of het toestel functioneert niet naar behoren. ↻ Controleer het magazijn van de wisselaar. Druk vervolgens op de resettoets van het toestel. Raadpleeg het dichtstbijzijnde servicecentrum als "Mecha Error" wordt getoond.
Hold Error:	Het beschermingscircuit van het toestel wordt geactiveerd wanneer de temperatuur van de automatische diskwisselaar 60°C of hoger is. De werking wordt gestopt. ↻ Laat het toestel afkoelen door de ramen te openen of de airconditioning in te schakelen. De weergave zal starten wanneer de temperatuur lager dan 60°C is.

Waiting:	<ul style="list-style-type: none">• Gegevens voor radiotekst worden ontvangen.• Tekst voor de DAB-tunerbron wordt ontvangen.
Load:	Er wordt in de diskwisselaar van disk gewisseld.
Reading:	Het toestel is bezig met het lezen van de gegevens van de disk.
IN (knipperend):	Het CD-spelergedeelte functioneert niet goed. ↻ Plaats de CD opnieuw. Als de CD niet uitgeworpen kan worden of het display blijft knipperen zelfs als de CD op de juiste wijze opnieuw geplaatst is, schakel dan de spanning uit en neem contact op met het dichtstbijzijnde servicecentrum.
Unsupported File:	U probeert een audiobestand af te spelen met een indeling die niet wordt ondersteund door dit toestel. ↻ ---
Copy Protection:	Er werd een bestand afgespeeld dat tegen kopiëren is beveiligd. ↻ ---
Can't Download: Download Error:	Dit toestel werkt om een of andere reden niet zoals het hoort. ↻ Druk op de resettoets om opnieuw te downloaden. Als deze fout nog steeds wordt getoond, raadpleeg dan een plaatselijke Kenwood-dealer.
No Display File:	Er kan geen bestand worden gedownload dat zich op de CD-ROM bevindt. ↻ Zorg ervoor dat de bestanden die zijn aangemaakt volgens de instructies op < http://www.kenwood.net-disp.com > zich op de CD-ROM bevinden. Verwijder de extensie (.kbn) die tijdens het aanmaken van het bestand werd gecreëerd niet.
Incorrect File:	De indeling van het bestand dat u hebt gekozen om te downloaden is niet leesbaar door dit toestel. ↻ Maak het bestand opnieuw aan.
Writing Error:	Opslaan tijdens het downloaden van het bestand is mislukt. ↻ Probeer het opnieuw te downloaden.
DEMO MODE:	De demonstratiefunctie is geselecteerd. ↻ De <Instelling van de demonstratiemodus> (blz. 50) is ingeschakeld. Schakel deze uit.

Technische gegevens

Technische gegevens zijn zonder voorafgaande kennisgeving wijzigbaar.

FM-tunergedeelte

Frequentiebereik (50 kHz afstand)
: 87,5 MHz — 108,0 MHz
Bruikbare gevoeligheid (S/R = 26dB)
: 0,7 μ V/75 Ω
Onderdrukkingsgevoeligheid (S/R = 46dB)
: 1,6 μ V/75 Ω
Frequentieweergave (\pm 3,0 dB)
: 30 Hz – 15 kHz
Signaal/ruisverhouding (MONO)
: 65 dB
Selectiviteit (DIN) (\pm 400 kHz)
: \geq 80 dB
Stereoscheiding (1 kHz)
: 35 dB

MW-tunergedeelte

Frequentiebereik (9 kHz afstand)
: 531 kHz – 1611 kHz
Bruikbare gevoeligheid (S/R = 20dB)
: 25 μ V

LW-tunergedeelte

Frekwentiebereik
: 153 kHz – 281 kHz
Bruikbare gevoeligheid (S/R = 20dB)
: 45 μ V

CD-spelergedeelte

Laserdiode
: GaAlAs
Digitaal filter (D/A)
: 8 keer oversampling
D/A Converter
: 1 bit
Rotatiesnelheid (audiobestand)
: 1000 – 400 rpm (CLV 2 keer)
Wow & Flutter
: Onder meetbare limiet
Frequentieweergave (\pm 1 dB)
: 10 Hz – 20 kHz
Totale harmonische vervorming (1 kHz)
: 0,008%
Signaal/ruisverhouding (1 kHz)
: 110 dB
Dynamisch bereik
: 93 dB
Kanaalscheiding
: 96 dB

MP3 decodering
: Conform MPEG-1/2 Audio Layer-3
WMA-decodering
: Compatibel met Windows Media Audio
AAC-decodering
: AAC-LC ".m4a"-bestanden

Audiogedeelte

Maximaal uitgangsvermogen
: 50 W x 4
Uitgangsvermogen (DIN 45324, +B=14,4V)
: 30 W x 4
Toonbereik
Band1: 60 – 200 Hz \pm 9 dB
Band2: 250 – 1k Hz \pm 9 dB
Band3: 1,25k – 4k Hz \pm 9 dB
Band4: 5k – 16k Hz \pm 9 dB
Voor-uitgangsniveau/belasting (tijdens de CD-weergave)
: 5000 mV/10 k Ω
Vooruitgangsimpedantie
: \leq 80 Ω

Hulpingang

Frequentieweergave (\pm 1 dB)
: 20 Hz – 20 kHz
Maximale ingangsspanning
: 1200 mV
Ingangsimpedantie
: 100 k Ω

Algemeen

Bedrijfsspanning (11 – 16V toelaatbaar)
: 14,4 V
Stroomverbruik
: 10 A
Installatie-afmetingen (B x H x D)
: 182 x 53 x 155 mm
Gewicht
: 1,65 kg

