

KENWOOD

CD-LEMEZJÁTSZÓ ÉS RÁDIÓ

KDC-PSW9531

KEZELÉSI UTASÍTÁS

Kenwood Corporation



Tartalomjegyzék

Biztonsági előírások	4	RDS funkciók	30
Megjegyzések	5	Közlekedési információk	
CD-k	7	Rádió szöveggörgetés	
Az AAC-ről, az MP3-ről és a WMA-ről	8	PTY (Programtípus)	
Megjegyzések a multifunkciós rendszerrel kapcsolatban	9	Programtípus előbeállítása	
Általános funkciók	10	A nyelv megváltoztatása a programtípus (PTY) funkciónál	
Áramellátás		CD/audiofájl/külső lemezvezérlő funkciók	33
Forrás kiválasztása		CD & audiofájl lejátszása	
Hangerő		Külső lemez játszása	
Csillapítóegység		Előretekerés és visszatekerés	
Audiovezérlés		Sáv/fájl keresés	
Audiobeállítás		Lemez keresése/Mappa keresése	
Mélynyomó kimenet		Közvetlen sáv-/fájlkeresés	
Hangmezővezérlés		Közvetlen lemezkeresés	
Hangkezelő rendszer		Sáv/fájl/lemez/mappa ismétlése	
Kiegyenlítővezérlés		Kereső lejátszás	
WOW vezérlés		Véletlenszerű lejátszás	
Kerülőút-vezérlés		Lemeztálcá véletlenszerű lejátszása	
Memória mód		Lemez véletlenszerű lejátszása	
Memória-előhívási mód		Mappakiválasztás	
Lopásgátló előlap		Lejátszási mód váltása	
Faceplate Angle Adjustment		Betűkeresés	
A kijelzési típus kiválasztása		Lemez elnevezése (DNPS)	
Grafikus rész/ Spektrumelemző kijelző váltása		Szöveg/cím görgetése	
Háttérkép kiválasztása		DAB vevő vezérlő funkciók	39
A megjeleníteni kívánt szöveg kiválasztása		A DAB vevő vezérlőről	
Szöveges kijelzés váltása		Szolgáltatás-előbeállítás memória	
Ikon kijelző váltása		Előre beállított szolgáltatás előhívása	
A betűkészlet színének kiválasztása		Programtípus (PTY) funkció	
Külső kijelző váltása		Programtípus előbeállítása	
TEL Mute			
Rádió funkciók	28		
Hangolás			
Közvetlen hozzáférésű hangolás			
Előre beállított állomások memóriája			
Automatikus memóriabevitel			
Előre beállított hangolás			

Menürendszer

42

Menürendszer
Biztonsági kód
Érintésérzéklő hangja
Manuális óra-beállítás
Dátum beállítás
Dátum üzemmód
Óra szinkronizálása
DSI (Disabled System Indicator - letiltott rendszer jelző)
Választható háttérfény
Tompító
A kontraszt beállítása
Kijelzőinvertálás beállítása
Beépített erősítő beállítás
A kettős zóna rendszer beállítása
B.M.S. (Bass Management System - basszuskezelő rendszer)
B.M.S. frekvenciaeltolás
AMP vezérlés
Hírközlemény időkorlát beállítással
Helyi állomáskeresés
Hangolási üzemmód
AF (Alternatív frekvencia)
Az RDS körzet korlátozása (Körzetkorlátozási funkció)
Automatikus TP keresés
Monaural Reception
Segédbemenet-kijelző beállítása, valamint lemez elnevezése
Szöveggörgetés
Beépített segédbemenet beállítása
Áramellátás kikapcsolási időzítője
CD olvasás beállítás
Képletöltés
Hangindex
ACDrive firmware verziószámának kijelzése
Egyedi ID kijelzés
Demonstrációs üzemmód beállítása
DAB-hoz tartozó menü

Alapműveletek a távirányítón

51

Tartozékok / Beszerelési eljárás

53

Vezetékek csatlakoztatása a kivezetésekhez

54

Beszerelés

56

Az egység eltávolítása

57

Hibakeresési útmutató

58

Műszaki adatok

61

A WOW, az SRS és a  szimbólum az SRS Labs, Inc. védjegye.
A WOW technológia az SRS Labs, Inc. licence alatt áll.

Az "AAC" logó a Dolby Laboratories védjegye.

▲ FIGYELMEZTETÉS

A személyi sérülések és/vagy a tűz megelőzése érdekében tartsa be az alábbi óvintézkedéseket:

- A rövidzárlat megelőzése érdekében sose tegyen illetve hagyjon bármilyen, fémes tárgyat (például pénzérmét vagy fémszerszámot) az egység belsejében.

▲ VIGYÁZAT

A berendezés károsodásának megelőzése érdekében tartsa be az alábbi óvintézkedéseket:

- Győződjön meg róla, hogy az egységet -12 V-os egyenáramú feszültségforrás földeli.
- Ne szerelje az egységet közvetlen napsugárzásnak, vagy túlzott hőhatásnak, illetve páratartalomnak kitett helyre. Ezenkívül kerülje az olyan helyeket, ahol túl sok a por, illetve ahol fennáll a víz ráfröccsenésének veszélye.
- Ne tegye az eltávolított előlapot vagy az előlap tokját közvetlen napsugárzásnak, vagy túlzott hőhatásnak, illetve páratartalomnak kitett helyre. Ezenkívül kerülje az olyan helyeket, ahol túl sok a por, illetve ahol fennáll a víz ráfröccsenésének veszélye.
- A károsodás megelőzése érdekében érintse meg ujjával az egység illetve az előlap kivezetéseit.
- Ne tegye ki az előlapot túlzott mechanikai behatásnak, mivel az előlap egy precíziós berendezés.
- Amikor biztosítékot cserél, kizárólag újat használjon, melynek névleges értéke az előírttal megegyező. Rossz névleges értékű biztosíték alkalmazása az egység meghibásodását eredményezheti.
- Ne fejtse ki nagy erőt a nyitott előlapra, és semmiféle tárgyat sem helyezzen rá. Ellenkező esetben az előlap letörhet vagy megrongálódhat.
- Beszereléskor kizárólag a berendezéshez mellékelt csavarokat használja. Nem megfelelő csavarok alkalmazása a központi egység meghibásodását eredményezheti.

Helyezze fel a panelt, amikor a járműben van

Ha a panel le van véve, a panelrögzítő kar látszik. Ezért ha az autó elektronikus rendszere működésben van, a panelnek felerősített állapotban kell lennie.

Ne tegyen be 8 cm-es CD-t a CD-lemez-rész

Ha lemezadapterével együtt próbál 8 cm-es CD-t a berendezésbe berakni, az adapter a CD-ről leválhat és kárt tehet a berendezésben.

Az egységhez csatlakoztatott CD-lejátszókról/lemezváltókról

Az egységhez 1998-ban vagy az után gyártott Kenwood lemezváltók/ CD-lejátszók csatlakoztathatók.

Ha a csatlakoztatható lemezváltók / CD-lejátszók típusára vonatkozó információkra van szüksége, lapozza fel a katalógust, vagy vegye fel a kapcsolatot Kenwood-márkakereskedőjével. Felhívjuk figyelmét arra, hogy az 1997-ben vagy korábban gyártott Kenwood lemezváltók/ CD-lejátszók, valamint az egyéb gyártók által készített lemezváltók nem csatlakoztathatók az egységhez. A nem támogatott készülék csatlakoztatása az egység meghibásodását okozhatja.

A csatlakoztatható Kenwood lemezváltók/CD-lejátszók esetében állítsa az O-N kapcsolót "N" állásba.

A használható funkciók és a megjeleníthető információk a csatlakoztatott modellektől függően eltérőek lehetnek.



- Mind a berendezés, mind pedig a CD-váltó károsodhat, ha nem a megfelelő módon csatlakoztatja őket.

A lencse bepárasodása

Hideg időben, közvetlenül a gépkocsi fűtésének bekapcsolását követően a levegő páratartalma lecsapódhat a berendezés CD-lejátszójában található lencsén. Ezt nevezzzük a lencse bepárasodásának, mely esetenként lehetetlenül teszi a CD-k lejátszását. Ilyenkor vegye ki a CD-t, és várjon addig, amíg a lecsapódott pára el nem párolog. Ha a berendezés egy kis idő elteltével sem működik megfelelőképpen, vegye fel a kapcsolatot Kenwood-márkakereskedőjével.

Megjegyzések

- Ha a beszerelés során problémát észlel, vegye fel a kapcsolatot Kenwood-márkakereskedőjével.
- Ha az egység nem működik megfelelően, nyomja meg a Reset gombot. Az egységben visszaállnak a gyári beállítások a Reset gomb megnyomására.
- Ha az automatikus lemezeváltó nem működik megfelelően, nyomja meg a Reset gombot. A lemezeváltó működése ezt követően normális kell, hogy legyen.

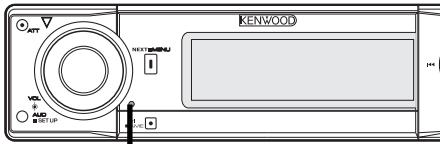

Visszaállító (Reset) gomb

- Az ISO 8859-1 karakterkészletnek megfelelő karakterek jeleníthetők meg.
- A jelen útmutatóban több helyen is szerepelnek világító jelzők, azonban a jelzők kizárólag az alábbi beállítások mellett gyulladnak ki. Ha a jelző kiválasztásra került, a <Szöveges kijelzés váltása> (22 oldal) részben ismertetettek szerint
- A jelen kézikönyvben látható kijelző- és panelillusztrációk példaként szolgálnak, melyek célja a vezérlők használatának világos szemléltetése. Az ábrákon látható kijelzők tartalma ennek megfelelően eltérhet attól, ami a tényleges berendezés kijelzőjén jelenik meg, illetve előfordulhat, hogy a kijelző bizonyos illusztrációi olyasvalamit mutatnak, ami a tényleges műveletek során nem jelentkezhet.

A berendezés tisztítása

Ha a készülék előlapja nem tiszta, törölje át puha, száraz ruhával.

Amennyiben az előlap erősen szennyezett, tisztítsa meg az előlapot egy semleges tisztítószerbe mártott ruhával, majd törölje át újra puha, száraz ruhával.



- Ne permetezzen tisztítószer-sprayt közvetlenül a készülékre, mert kárt tehet a mechanikus alkatrészekben. Ha durva ruhával törli le az előlapot, vagy ha illékony folyékony tisztítószert, például hígítót vagy alkoholt használ, akkor megkarcolhatja az előlap felületét, vagy letörölheti az előlapon látható karaktereket.

Az előlap kivezetéseinek tisztítása

Ha az egységen vagy az előlapon lévő kivezetések piszkosak, törölje le őket puha, száraz ruhával.

Az egység első használata előtt

A jelen egység eredetileg demonstrációs üzemmódra van beállítva.

A készülék első használatakor érvénytelenítse a <Demonstrációs üzemmód beállítása>-t (50 oldal).

Az ODD (Offset Dual Differential - Eltolt kettős differenciális) D/A rendszerrel

Amikor zene-CD-ket játszik le, a kiváló hangminőségről a bekapcsolt ODD D/A rendszer gondoskodik. Az ODD D/A rendszerbe két D/A átalakító van beépítve. Mindkét D/A átalakító külön végzi el a D/A átalakítást az bal első és a jobb első csatornára. Mivel a digitális jelfeldolgozás az egyes csatornára külön-külön történik, a csatornák közti interferenciából adódó zaj teljesen el van nyomva, és a két csatorna hangkimenetének elkülönítése hatékony és tiszta. Az ODD D/A rendszer ezenkívül olyan adatokat is elállít, melyek révén a hangadatok a mínusz oldalon eltolásra kerülnek, és szintetikus folyamat révén kisebb zajsztintú és torzítású analóg jellé alakítja át a két jelet (az eredetit és az eltolatott adatokat).

Ugyanakkor az ODD D/A rendszernek semmiféle hatása akkor, ha az alábbi beállítások lettek kiválasztva.

- Amikor az <Audiobeállítás> (11 oldal) "2ZONE" tételének beállítása "ON".
- Amikor a <Kerülőt-vezérlés> (16 oldal) beállítása "Bypass".

A "Media Manager" PC-alkalmazásról

- A "Media Manager" megtalálható az egységhez mellékelt CD-ROM-on.
- A "Media Manager" telepítési módjára vonatkozó tudnivalókat a mellékelt telepítési útmutatóban találja.
- A "Media Manager" kezelési módjára vonatkozó tudnivalókat a telepítő CD-ROM-on lévő felhasználói útmutatóban, valamint a "Media Manager" súgójában találja.
- Az egység a "Media Manager" által létrehozott CD-k (a továbbiakban: "ACDrive lemez") lejátszására alkalmas.
- A "Media Manager"-rel kapcsolatos frissített információkat az alábbi webhelyen találja meg: <http://www.kenwood.mediamanager.jp>
- A "Media Manager" működésére és működtetésére vonatkozó kérdéseivel forduljon a Kenwoodhoz.
- A "Media Manager" a PhatNoise terméke.

A lézert alkalmazó termékek jelölése (bizonyos területek kivételével)

**CLASS 1
LASER PRODUCT**

Ezt a címkét a burkolaton/házon helyezik el, és az jelzi, hogy az alkatrész 1. osztályba sorolt lézersugárnyalábot használ. Ez azt jelenti, hogy a berendezés gyengébb osztályba sorolt lézersugarakat használ. A berendezésen kívül nem áll fenn veszélyes sugárzás kockázata.

Ezt a terméket sem a gyártó nem szereli be az autóba a futószalagon, sem a járművet az EU Tagállamba behozó professzionális importőr.

CD-k kezelése

- Ne érintse meg a CD adatfelületét.



- Az írható és újraírható CD-k sérülékenyebbek, mint egy normál zenei CD-k. A CD-R és CD-RW lemezek használata előtt olvassa el a csomagoláson stb. található előírásokat.
- Ne ragasszon öntapadós címkét stb. a CD felületére, és ne használjon olyan CD-t, amelyre bármi is ragasztva van.

Új CD használatokor

Ha a CD központi nyílásán vagy külső peremén sorját lát, használat előtt távolítsa el azokat pl. egy golyóstollal.

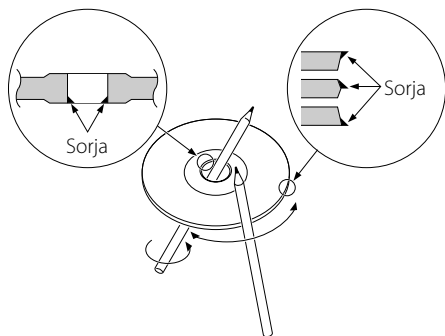

CD kiegészítők

Ne használjon lemez típusú kiegészítőket.

A CD tisztítása

Tisztítsa meg a lemezt a közepétől kifelé haladva.

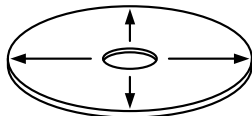

CD-k kivétele

A CD-ket a készülékből vízszintesen kihúzza vegye ki.

Nem használható CD-k

- A nem kerek alakú CD-k nem használhatók.

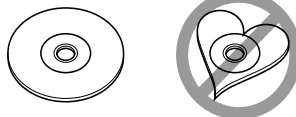

- Az elszíneződött vagy szennyezett adatfelületű CD-k nem használhatók.
- Ez az egység  jelű CD-lemezeket képes lejátszani.

Előfordulhat, hogy a jelöléssel nem rendelkező lemezek lejátszása nem lesz megfelelő.

- A nem véglegesített CD-R és CD-RW lemezeket nem lehet lejátszani. (A véglegesítési folyamatról bővebben a CD-R és CD-RW lemezek írási szoftveréből, valamint a CR-R/CD-RW-író kezelési útmutatójából tudhat meg.)

CD-k tárolása

- Ne tegye ki a CD-ket közvetlen napsütésnek (az ülésen, műszerfalon stb.), ill. magas hőmérsékletnek.
- A CD-ket tokjukban tárolja.

Az AAC-ról, az MP3-ról és a WMA-ról

A lejátszható AAC/MP3/WMA fájlra (a továbbiakban: audiofájlra) és az adathordozó-formátumra az alábbi korlátozások érvényesek. A megadottaktól eltérő specifikációjú audiofájl esetén nem játszható le megfelelően, valamint a fájlok és a mappák nevének kijelzése is helytelen lehet.



- Az audiofájlt a megfelelő kiterjesztéssel lássa el (AAC: ".M4A", MP3: ".MP3", WMA: ".WMA")
- Az audiofájlokon kívül más fájlokat ne lásson el ezekkel a kiterjesztésekkel. Amennyiben másmilyen fájlt lát el a fenti kiterjesztések valamelyikével, a készülék azt lejátszza, és ezzel hangos zaj kerül a kimenetre, ami kárt tehet a hangszórókban.
- Másolásvédelem alatt álló fájlok nem játszhatók le.

Lejátszható AAC fájl

- ".m4a": AAC-LC formátumban kódolt fájl. A részletekről a <http://www.kenwood.mediamanager.jp> címen tájékozódhat.

Lejátszható MP3 fájl

- MPEG 1/2 Audio Layer 3 fájl
- Adatátviteli sebesség: 8-320 kbps
- Mintavételi frekvencia : 16; 22,05; 24; 32; 44,1; 48 kHz

Lejátszható WMA fájl

- A Windows Media Audióknak megfelelő fájl (kivéve a Windows Media Player 9 (vagy újabb) fájlokat, amelyekre az új funkciók alkalmazhatók)
- Adatátviteli sebesség: 48-192 kbps
- Mintavételi frekvencia: 32; 44,1; 48 kHz

Lejátszható adathordozók

- CD-ROM, CD-R, CD-RW



- Az írószoftver segítségével gyorsan formattált CD-RW lemezek nem használhatók.
- Ha az adathordozóra egy alkalommal rögzíti a teljes kapacitásnak megfelelő (vagy kevesebb) anyagot, az írószoftver beállítása "Disc at once" lesz.

Lejátszható lemez formátum

- ISO 9660 1/2. szint
- Joliet
- Romeo
- Hosszú fájlnev.

A megjeleníthető karakterek maximális száma

Fájlnev/mappanév: 128 karakter

MP3 ID3 címke/WMA tartalmi tulajdonság : 30 karakter

AAC dal információ: 60 karakter



- A fájlnev/mappanév karakterszáma a kiterjesztést is tartalmazza
- Az AAC ID3 címke nem jeleníthető meg.

A fájl és a mappa szerkezetére vonatkozó korlátozás

- Könyvtárszintek maximális száma: 8
- Mappák maximális száma: 100
- Mappán belüli fájlok maximális száma: 4096

Az audiofájlok lejátszásának sorrendje

Az audiofájlok abban az írószoftver által felírt sorrendben kerülnek lejátszásra. A lejátszási sorrend megadásához írja a lejátszási sorrendben elfoglalt hely számát, "01"-től "99"-ig a fájlnev elejére.

Példa

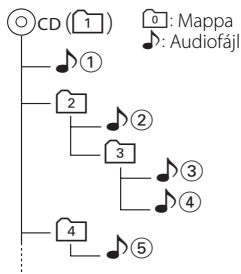

• Lejátszási sorrend

A **1** utáni lejátszási sorrend.

➡ **2**, **3**, **4**, **5**...

• Fájlkeresés

Fájlkeresés előre **3** lejátszása közben.

Tolja a vezérlőgombot [▶▶] állásba ➡ **4**

• Mappakeresés

Mappakeresés előre **2** lejátszása közben.

Tolja a vezérlőgombot [FM] állásba ➡ **3**, **4**...

• Mappakiválasztás

Ha a **4**-es könyvtár van beállítva, és ugyanazon szint **2**-es számú mappájára kíván ugrani:

Tolja a vezérlőgombot [◀◀] állásba ➡ **2**

Ha a **3**-as könyvtár van beállítva, és az eggyel feljebb lévő szintre kíván lépni a mappa kiválasztásakor:

Tolja a vezérlőgombot [FM] állásba ➡ **2**

Megjegyzések a multifunkciós rendszerrel kapcsolatban

Mi a multifunkciós rendszer?

A multifunkciós rendszer multifunkciós kijelzőt jelenít meg, melyen különféle funkciókat és beállításokat választhat ki.

Az aktuális forrás esetében rendelkezésre álló funkciók kerülnek kijelzésre.

Működtetés

1 A multifunkciós kijelző megjelenítéséhez nyomja meg a [NEXT] gombot

A [NEXT] gomb minden egyes megnyomására a multifunkciós kijelző a forrásfunkció-kijelző, a rendszerfunkció-kijelző és az üres kijelző között vált.

Példa: Multifunkciós kijelző CD-forráshoz

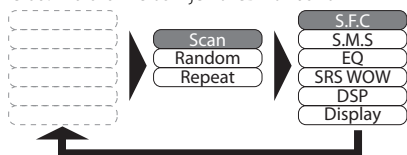

- A művelet automatikusan véget ér, ha 10 másodpercen belül nem hajt végre műveletet:

2 A [VOL] gomb elforgatásával emelje ki a kiválasztani kívánt tételt.

3 A kiemelt tétel kiválasztásához nyomja meg a [VOL] gombot.



- A törzsszöveg a következőképpen ismerteti a 2. és a 3. lépést:

A [VOL] gomb elforgatásával emelje ki a kiválasztani kívánt tételt.

Nyomja meg a [VOL] gombot.

- Multifunkciós rendszer üzemmódban a [VOL] gomb vagy a vezérlőgomb villog, jelezve, hogy használható a multifunkciós beállításához.

Visszalépés az előző kijelzőre

Válassza ki a "Return"-t a multifunkciós kijelzőn, vagy nyomja meg a [NEXT] gombot.

Valós működésből vett példa a multifunkciós rendszer bemutatására

Példa: Véletlenszerű lejátszás be- és kikapcsolása CD lejátszása közben.

1. Jelenítse meg a Véletlenszerű lejátszást a multifunkciós kijelzőn.
Nyomja meg a [NEXT] gombot.

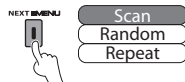

2. Válassza ki a "Random" tételt.
Forgassa el a [VOL] gombot.



3. Kapcsolja be/ki a véletlenszerű lejátszást.
Nyomja meg a [VOL] gombot.
Az "Random" funkciókijelző alatti [VOL] gomb minden egyes megnyomására a véletlenszerű lejátszás be- vagy kikapcsol.

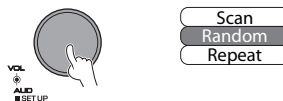

- A törzsszöveg a következőképpen ismerteti a 2. és a 3. lépést:

A [VOL] gomb elforgatásával válassza ki a "Random" pontot.

Nyomja meg a [VOL] gombot.

Általános funkciók

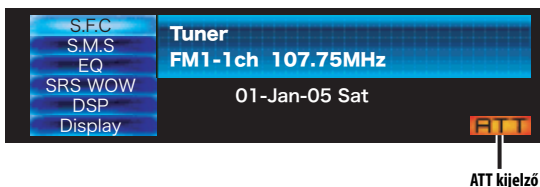
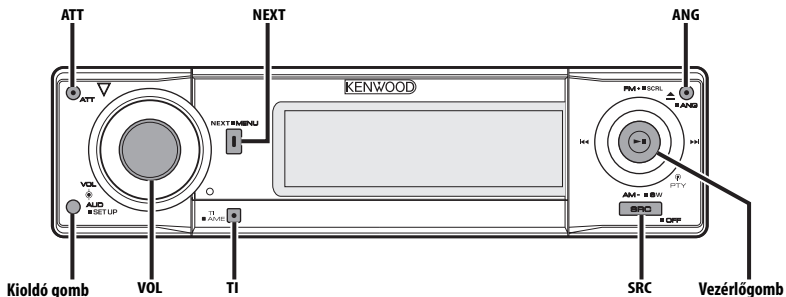

Áramellátás

Az áramellátás bekapcsolása

Nyomja meg az [SRC] gombot.



- Ha a készülék be van kapcsolva, a <Biztonsági kód> (42 oldal) kijelzése "CODE ON" (kód be) vagy "CODE OFF" (kód ki).

Az áramellátás kikapcsolása

Tartsa lenyomva az [SRC] gombot legalább 1 másodpercig.

Forrás kiválasztása

Nyomja meg az [SRC] gombot.

Szükséges forrás	Kijelzés
DAB (opcionális tartozék)	"DAB"
Rádió	"TUNER"
CD	"Compact Disc"
Külső lemez (opcionális tartozék)	"CD Changer"
Segédbemenet	"AUX"
Segédbemenet (opcionális tartozék)	"AUX EXT"
Készenlét (csak világítás üzemmód)	"STANDBY"



- Készenléti üzemmódban eltelt 20 perc elteltével a készülék automatikusan teljesen kikapcsol, hogy kímélje a jármű akkumulátorát. A teljes kikapcsolásig eltelt időt a <Áramellátás kikapcsolási időzítője> (48 oldal) lehet beállítani.

Hangerő

A hangerő növelése

Fordítsa a [VOL] tekerőgombot jobb felé.

A hangerő csökkentése

Fordítsa a [VOL] tekerőgombot bal felé.

Csillapítóegység

A hangerő gyors levétele.

Nyomja meg az [ATT] gombot.

A gomb minden egyes megnyomására a csillapítóegység be- vagy kikapcsol.

A csillapítóegység bekapcsolt állapotában az "ATT" jelző villog.

Audiovezérlés

1 Válassza ki a behangolni kívánt forrást
Nyomja meg az [SRC] gombot.

2 Lépjen be az audiovezérlés üzemmódba
Nyomja meg a [VOL] gombot.

3 Válassza ki a behangolni kívánt audiotételt
Nyomja meg a [VOL] gombot.

A gomb minden egyes megnyomására a beállítási tételek a táblázatban foglaltak szerint váltanak át.

4 Hangolja be az audiotételt
Forgassa el a [VOL] gombot.

Beállítási tétel	Kijelzés	Tartomány
Hátsó hangerő *1	"REAR VOLUME"	0 — 35
Mélyugárzósint*2*3	"SW LEVEL"	-15 — +15
Kiegyenlítés	"BALANCE"	Bal 15 — Jobb 15
Elhalkítás*3	"FADER"	Hátsó 15 — Első 15

Lépjen ki az audiovezérlés üzemmódból



- *1 Ezen elem vezérlése akkor lehetséges, ha az <Audiobeállítás> (11 oldal) "ZZONE" tétele be van kapcsolva.
- *2 Ennek a tételnek a vezérlése abban az esetben lehetséges, ha a <Hangkezelő rendszer> (13 oldal) hangszóró kiválasztás mélyugárzó pontjának beállítása "None"-től különbözik.
- *2 Ezen elem vezérlése akkor lehetséges, ha a <Mélynyomó kimenet> (12 oldal) beállítása "SUBWOOFER ON".
- *3 Ezen elem vezérlése akkor lehetséges, ha az <Audiobeállítás> (11 oldal) "ZZONE" tételének beállítása "OFF".

5 Lépjen ki az audiovezérlés üzemmódból
Nyomja meg a [TI] vagy az [NEXT] gombot.

Audiobeállítás

A Hangrendszer beállítása, úgymint a hangerő nullszintjének eltolásáé és a hangosságé.

1 Válassza ki a behangolni kívánt forrást
Nyomja meg az [SRC] gombot.

2 Lépjen be az audiobeállítás üzemmódba
Tartsa lenyomva a [VOL] gombot legalább 1 másodpercig.

3 Válassza ki a behangolni kívánt audiobeállítási tételt

Nyomja meg a [VOL] gombot.

A gomb minden egyes megnyomására a beállítási tételek a táblázatban foglaltak szerint váltanak át.

4 Hangolja be az audiotételt
Forgassa el a [VOL] gombot.

Beállítási tétel	Kijelzés	Tartomány
Hangerő nullszintjének eltolása	"VOLUME OFFSET"	-8 — 0
Kettős zóna rendszer	"ZZONE"	Be/Ki



- Hangerő nullszintjének eltolása: Az egyes források hangerejét az alaphangerőtől való eltérésként lehet beállítani.
- Kettős zóna rendszer
A fő forrás és az alforrás (segédbemenet) külön-külön kimenetet szolgáltat az elülső csatornán és a hátsó csatornán.
 - Az alforrás csatornájának beállítása <A kettős zóna rendszer beállítása> (45 oldal) segítségével történik.
 - A fő forrás kiválasztása az [SRC] gombbal történik.
 - Az elülső csatorna hangerejének beállítása a [VOL] gombbal történik.
 - A hátsó csatorna hangerejének beállítása az <Audiovezérlés> (11 oldal) segítségével történik.
 - Az audiovezérlés nincs hatással az alforrásra.
- A Kettős zóna rendszer az alább bemutatásra kerülő segédbemeneti forrásokkal használható.
 - Belső segédbemenet
- A kettős zóna rendszer csak abban az esetben használható, ha a hátsó hangszórót a "None" módtól eltérő módra állította a <Hangkezelő rendszer> alatt (13 oldal).
- Ha a "ZZONE" be van kapcsolva, akkor a rendszer az alábbi beállítások mindegyikét figyelmen kívül hagyja.
 - <Hangközévezérlés> (12 oldal)
 - <Hangkezelő rendszer> (13 oldal)
 - <Kiegyenlítővezérlés> (14 oldal)
 - <WOW vezérlés> (15 oldal)
 - <Kerülőút-vezérlés> (page 16)
- Az ODD D/A rendszer nem aktív, ha a "ZZONE" be van kapcsolva.

5 Lépjen ki az audiobeállítás üzemmódból
Tartsa lenyomva a [VOL] gombot legalább 1 másodpercig.

Mélynyomó kimenet

A mélyugárzó kimenetet be- és kikapcsolása.

Tartsa lenyomva a vezérlőgomb [AM] részét legalább 1 másodpercig.

A gomb minden egyes megnyomására a mélyugárzó kimenet be- vagy kikapcsol. A mélyugárzó kimenet bekapcsolt állapotában az "SUBWOOFER ON" felirat látható.



- Ezen funkció vezérlése akkor lehetséges, ha az <Audiobeállítás> (11 oldal) "2ZONE" tétele ki van kapcsolva.
- Ennek a tételnek a vezérlése abban az esetben lehetséges, ha a <Hangkezelő rendszer> (13 oldal) hangszórókiválasztás mélyugárzó pontjának beállítása "None"-tól különböző.

Hangmezővezérlés

1 Válassza ki a behangolni kívánt forrást Nyomja meg az [SRC] gombot.

2 Jelenítse meg a multifunkciós kijelzőt Addig nyomogassa a [NEXT] gombot, amíg az "S.F.C" jelzés meg nem jelenik.

Lásd a <Megjegyzések a multifunkciós rendszerrel kapcsolatban> c. részt (9 oldal).

3 Lépjön be a hangmezővezérlés üzemmódba A [VOL] gomb elforgatásával válassza ki a "S.F.C" pontot.

Nyomja meg a [VOL] gombot.



- A legjobb hangminőség biztosításához először állítsa be a kabin beállítást és a hangszóró kiválasztás elülső/hátsó paramétereit a <Hangkezelő rendszer> segítségével.
- Amikor az <Audiobeállítás> (11 oldal) "2ZONE" tétele be van kapcsolva, akkor az "S.F.C" kiválasztására nincs mód.

4 Válassza ki a behangolni kívánt hangmező-vezérlési tételt

1 A [VOL] gomb elforgatásával emelje ki a kiválasztani kívánt tételt. Nyomja meg a [VOL] gombot.

2 Nyomja meg a vezérlőgombot.

3 Tolja a vezérlőgombot [FM] vagy [AM] állásba.

1	2	3	Hangmező-vezérlési tétel
"X'Over"	"HPF Front"	"fc"	Első felüláteresztő szűrő határfrekvenciája
		"SLP"	Elülső felüláteresztő szűrő, meredekség
	"HPF Rear" ^{*1}	"fc"	Hátsó felüláteresztő szűrő határfrekvenciája
		"SLP"	Hátsó felüláteresztő szűrő, meredekség
	"LPF SubWoofe" ^{*2}	"fc"	Mélyugárzó alul áteresztő szűrő határfrekvenciája
		"SLP"	Mélyugárzó aluláteresztő szűrő, meredekség
		"Phase"	Mélyugárzó aluláteresztő szűrő, fázis
"DTA"	"DTA Front"		DTA első
	"DTA Rear" ^{*1}		DTA hátsó
	"DTA SubWoofe" ^{*2}		DTA mélyugárzó
"POS1"			Helyzetbeállítás
"Preset"			Előre beállított érték tárolása/ előhívása



- "Preset": A "Memory" kiválasztásával lehetséges van egy behangolt hangvezérlési érték eltárolására. Lásd: <Memória mód> (16 oldal). Továbbá: ezt a "Recall" kiválasztásával is előhívhatja. Lásd: <Memória-előhívási mód> (16 oldal).
- Az "SubWoofe" akkor hangolható be, ha a <Mélynyomó kimenet> (12 oldal) beállítása "SUBWOOFER: ON".
- X'Over (Hangváltó beállítása)
Lehetősége van a hangszórók keresztvezérlési frekvenciájának kézi beállítására.
- DTA (Digitális idő-összehangolás)
Kézi úton állítsa be az egyes csatornák hangkimeneti időzítését.
- ^{*1} Ennek a tételnek a vezérlése abban az esetben lehetséges, ha a <Hangkezelő rendszer> (13 oldal) hangszórókiválasztás hátsó pontjának beállítása "None"-tól különböző.
- ^{*2} Ennek a tételnek a vezérlése abban az esetben lehetséges, ha a <Hangkezelő rendszer> (13 oldal) hangszórókiválasztás mélyugárzó pontjának beállítása "None"-tól különböző.

5 Hangolja be a hangmező-vezérlési tételt Tolja a vezérlőgombot [◀◀] vagy [▶▶] állásba.

Ennek a gombnak az eltolásakor a beállítás az alábbiak szerint változik meg.

Hangmező-vezérlési tétel	Tartomány
Első felüláteresztő szűrő határfrekvenciája/ Hátsó felüláteresztő szűrő határfrekvenciája	Végig/30 — 100/120/150/ 180/220/250 (Hz)
Elülső felüláteresztő szűrő, meredekség/ Hátsó felüláteresztő szűrő, meredekség/ Mélyszugárzó aluláteresztő szűrő, meredekség	-12/-18/-24 dB/okt
Mélyszugárzó aluláteresztő szűrő határfrekvenciája	30 — 100/120/150/180/220/ 250 (Hz)/Végig
Mélyszugárzó aluláteresztő szűrő, fázis	Normál/Fordított
DTA elülső/DTA hátsó DTA mélyszugárzó	0 — 610 (cm)
Helyzetbeállítás	Elülső-Bal/ Elülső-Jobb/ Elülső/ MIND



- Ha az <Audiobeállítás> (11 oldal) "2ZONE" tétele be van kapcsolva, akkor a rendszer figyelmen kívül hagyja az alábbi beállításokat.
 - "X'Over"
 - "DTA"
 - "POS1"
 - "Preset"

6 Lépjen ki a hangmezővezérlés üzemmódból

A [VOL] gomb elforgatásával válassza ki az "Return" pontot.
Nyomja meg a [VOL] gombot.

Hangkezelő rendszer

1 Válassza ki a behangolni kívánt forrást

Nyomja meg az [SRC] gombot.

2 Jelenítse meg a multifunkciós kijelzőt

Addig nyomogassa a [NEXT] gombot, amíg az "S.M.S" jelzés meg nem jelenik.
Lásd a <Megjegyzések a multifunkciós rendszerrel kapcsolatban> c. részt (9 oldal).

3 Lépjen be a hangkezelés üzemmódba

A [VOL] gomb elforgatásával válassza ki a "S.M.S" pontot.
Nyomja meg a [VOL] gombot.



- Amikor az <Audiobeállítás> (11 oldal) "2ZONE" tétele be van kapcsolva, akkor az "S.M.S" kiválasztására nincs mód.

4 Válassza ki a behangolni kívánt hangkezelési tételt

A [VOL] gomb elforgatásával emelje ki a kiválasztani kívánt tételt.
Nyomja meg a [VOL] gombot.

Multifunkciós tétel	Hangkezelési tétel
"Cabin"	Fülke beállítás
"Front"	Hangszóró-kiválasztás, elülső
"Rear"	Hangszóró-kiválasztás, hátsó
"Sub-W"	Hangszóró-kiválasztás, mélyszugárzó
"Preset"	Előre beállított érték tárolása/előhívása



- "Preset": A "Memory" kiválasztásával lehetősége van egy behangolt hangvezérlési érték eltárolására. Lásd: <Memória mód> (16 oldal). Továbbá: ezt a "Recall" kiválasztásával is előhívhatja. Lásd: <Memória-előhívási mód> (16 oldal).

5 Hangolja be a hangkezelési tételt

Tolja a vezérlőgombot [◀◀] vagy [▶▶] állásba.

Ennek a gombnak az eltolásakor a beállítás az alábbiak szerint változik meg.

Hangkezelési tétel	Tartomány
Fülke beállítás	KI/ Kompakt/ Szedán/ Kombi 1/ Kombi 2/ Kisteherautó 1/ Kisteherautó 2/ Sportfurgon/ Egyterű
Hangszóró-kiválasztás, elülső	16cm/ 17cm/ 18cm/ 4x6/ 5x7/ 6x8/ 6x9/ 7x10/ O.E.M./ 10cm/ 13cm
Hangszóró-kiválasztás, hátsó	16cm/ 17cm/ 18cm/ 4x6/ 5x7/ 6x8/ 6x9/ 7x10/ Egyik sem/ O.E.M./ 10cm/ 13cm
Hangszóró-kiválasztás, mélyszugárzó	25cm/ 30cm/ 38cm +/ Egyik sem/ 16cm/ 20cm

6 Lépjen ki a hangkezelés üzemmódból

A [VOL] gomb elforgatásával válassza ki az "Return" pontot.
Nyomja meg a [VOL] gombot.

Kiegyenlítővezérlés

1 Válassza ki a behangolni kívánt forrást
Nyomja meg az [SRC] gombot.

2 Jelenítse meg a multifunkciós kijelzőt
Addig nyomogassa a [NEXT] gombot, amíg az "EQ" jelzés meg nem jelenik.

Lásd a <Megjegyzések a multifunkciós rendszerrel kapcsolatban> c. részt (9 oldal).

3 Lépjen be a kiegyenlítővezérlés üzemmódba
A [VOL] gomb elforgatásával válassza ki az "EQ" pontot.

Nyomja meg a [VOL] gombot.



- Amikor az <Audiobeállítás> (11 oldal) "2ZONE" tétele be van kapcsolva, akkor az "EQ" kiválasztására nincs mód.

4 Válassza ki a behangolni kívánt kiegyenlítővezérlési tételt

A [VOL] gomb elforgatásával emelje ki a kiválasztani kívánt tételt.

Nyomja meg a [VOL] gombot.

Multifunkciós tétel	Kiegyenlítővezérlési tétel
"SystemQ"	System Q beállítás
"Front"	Kiegyenlítő elülső beállítás
"Rear"*	Kiegyenlítő hátsó beállítás
"Preset"	Előre beállított érték tárolása/előhívása



- "Preset": A "Memory" kiválasztásával lehetősége van egy behangolt hangvezérlési érték eltárolására. Lásd: <Memória mód> (16 oldal). Továbbá: ezt a "Recall" kiválasztásával is előhívhatja. Lásd: <Memória-előhívási mód> (16 oldal).
- * Ennek a tételnek a vezérlése abban az esetben lehetséges, ha a <Hangkezelő rendszer> (13 oldal) hangszórókiválasztás hátsó pontjának beállítása "None"-től különböző.

5 Hangolja be a kiegyenlítővezérlési tételt

System Q beállítás (hangtípus)

Tolja a vezérlőgombot [◀◀] vagy [▶▶] állásba.

Ennek a gombnak az eltolásakor a beállítás az alábbiak szerint változik meg.

Hangbeállítás	Kijelzés
Felhasználói memória	"User"
Természetes	"Natural"
Rock	"ROCK"
Pop	"Pops"
Könnyű	"Easy"
Slágerlista	"Top40"
Jazz	"Jazz"



- Felhasználói memória:
Az <Kiegyenlítő elülső beállítás/Kiegyenlítő hátsó beállítás> segítségével beállított értékek.
- Változtassa meg az egyes beállítási értékeket a <Hangkezelő rendszer> (13 oldal) segítségével. Először válassza ki a hangszóró típusát a Hangszóró-beállítás segítségével.

Kiegyenlítő elülső beállítás/

Kiegyenlítő hátsó beállítás

1 Válassza ki a behangolni kívánt frekvenciasávot

Nyomja meg a vezérlőgombot.

A gomb egyes megnyomásaira a sáv "Band 1" és "Band 4" között változik.

2 Válassza ki a behangolni kívánt kiegyenlítőtételeket.

Nyomja meg a [FM] vagy az [AM] gombot.

A gomb minden egyes megnyomására a beállítási tételek a táblázatban foglaltak szerint váltanak át.

1	2	Kiegyenlítővezérlési tétel
"Band1"/	"FREQ"	Kiegyenlítő frekvencia
"Band2"/	"Level"	Kiegyenlítő szint
"Band3"/	"Q Factor"	Kiegyenlítő minőség

3 Hangolja be a Kiegyenlítőt.

Tolja a vezérlőgombot [◀◀] vagy [▶▶] állásba.

Ennek a gombnak az eltolásakor a beállítás az alábbiak szerint változik meg.

Kiegyenlítő beállítási tétel	Tartomány
Kiegyenlítő elülső frekvencia/ Kiegyenlítő hátsó frekvencia	Lásd az alábbiakat.
Kiegyenlítő elülső szint/ Kiegyenlítő hátsó szint	-9 — +9
Kiegyenlítő elülső minőség/ Kiegyenlítő hátsó minőség	0,25/ 0,50/ 1,00/ 2,00



- Az egyes frekvenciasávoknál kiválasztható frekvenciákat alább találja meg.

Sáv	Frekvencia
Sáv1	60/ 80/ 100/ 120/ 160/ 200 (Hz)
Sáv2	250/ 315/ 400/ 500/ 630/ 800/ 1k (Hz)
Sáv3	1,25/ 1,6/ 2/ 2,5/ 3,15/ 4 (kHz)
Sáv4	5/ 6,3/ 8/ 10/ 12,5/ 16 (kHz)



- A legjobb hangminőség biztosításához először állítsa be a kabin beállítást és a hangszóró kiválasztás elülső/ hátsó paramétereit a <Hangkezelő rendszer> (13 oldal) segítségével.

6 Lépjen ki a kiegyenlítővezérlés üzemmódból

A [VOL] gomb elforgatásával válassza ki az "Return" pontot.
Nyomja meg a [VOL] gombot.

WOW vezérlés

1 Válassza ki a behangolni kívánt forrást

Nyomja meg az [SRC] gombot.

2 Jelenítse meg a multifunkciós kijelzőt

Addig nyomogassa a [NEXT] gombot, amíg az "SRS WOW" jelzés meg nem jelenik.
Lásd a <Megjegyzések a multifunkciós rendszerrel kapcsolatban> c. részt (9 oldal).

3 Lépjen be a WOW vezérlés üzemmódba

A [VOL] gomb elforgatásával válassza ki az "SRS WOW" pontot.
Nyomja meg a [VOL] gombot.



- Amikor az <Audiobeállítás> (11 oldal) "2ZONE" tétele be van kapcsolva, akkor az "SRS WOW" kiválasztására nincs mód.

4 Válassza ki a behangolni kívánt WOW vezérlési tételt

A [VOL] gomb elforgatásával emelje ki a kiválasztani kívánt tételt.
Nyomja meg a [VOL] gombot.

Multifunkciós tétel	WOW vezérlési tétel
"Effect"	Hatás
"FOCUS"	FOCUS
"TB-F"	TruBass elülső
"TB-R**"	TruBass hátsó
"SRS 3D"	SRS 3D



- * Ennek a tételnek a vezérlése abban az esetben lehetséges, ha a <Hangkezelő rendszer> (13 oldal) hangszórókiválasztás hátsó pontjának beállítása "None"-től különbözik.

5 Hangolja be a WOW vezérlési tételt

Tolja a vezérlőgombot [◀◀] vagy [▶▶] állásba.

Ennek a gombnak az eltolásakor a beállítás az alábbiak szerint változik meg.

WOW vezérlési tétel	Tartomány
Hatás	Közepes/Magas/Felhasználó/Végig/Alacsony
FOCUS	Ki/1 — 9
TruBass elülső	Ki/1 — 4
TruBass hátsó	Ki/1 — 4
SRS 3D	Ki/1 — 4



- Effect: A TruBass, a FOCUS és az SRS 3D az alábbiakban feltüntetett értékekre lesznek beállítva.

Hatás	TruBass	FOCUS	SRS 3D
Magas	4	8	4
Középhang	3	6	2
Alacsony	2	3	1

- FOCUS: Beállítja az elülső hangszóró függőleges helyzetét, valamint a hangképet, virtuális beállítás útján.
- TruBass: A lejátszás segítése szupermély hang esetén.
- SRS 3D: Természetes háromdimenziós hangmező előállítása.
- Rádióforrás esetében az SRS 3D nem állítható be.

6 Lépjen ki a WOW vezérlés üzemmódból

A [VOL] gomb elforgatásával válassza ki az "Return" pontot.
Nyomja meg a [VOL] gombot.



- A legjobb hang biztosításához először állítsa be a hangszóró-kiválasztást.

Kerülőút-vezérlés

E funkció segítségével a DSP (digitális jelfeldolgozó) rendszer időlegesen megkerülhető.

1 Válassza ki a behangolni kívánt forrást
Nyomja meg az [SRC] gombot.

2 Jelenítse meg a multifunkciós kijelzőt
Addig nyomogassa a [NEXT] gombot, amíg az "DSP" jelzés meg nem jelenik.

Lásd a <Megjegyzések a multifunkciós rendszerrel kapcsolatban> c. részt (9 oldal).

3 Lépjen be a kerülőút-vezérlés üzemmódba
A [VOL] gomb elforgatásával válassza ki az "DSP" pontot.

Nyomja meg a [VOL] gombot.



- Amikor az <Audiobeállítás> (11 oldal) "2ZONE" tétele be van kapcsolva, akkor az "DSP" kiválasztására nincs mód.

4 Állítsa be a kerülőutat
Nyomja meg a [VOL] gombot.

"Bypass": A DSP-nek nincs hatása.

"Through": A DSP-nek van hatása.



- Ha a mód beállítása "Bypass", akkor a DSP rendszer nem hangolható be.
- Ha a mód beállítása "Bypass", akkor az ODD D/A rendszer nem aktív.

Memória mód

A Hangvezérlés értékeinek eltárolása a memóriában.

1 Állítsa be a Hangvezérlést

A Hangvezérlés beállítását illetően tekintse át a következő műveleteket.

- <Audiovezérlés> (11 oldal)
- <Hangmezővezérlés> (12 oldal)
- <Hangkezelő rendszer> (13 oldal)
- <Kiegyenlítővezérlés> (14 oldal)

2 Válassza ki az előre beállított memória tételt
A [VOL] gomb elforgatásával válassza ki az "Preset" pontot.

Nyomja meg a [VOL] gombot.

3 Lépjen be a memória módba

A [VOL] gomb elforgatásával válassza ki az "Memory" pontot.

Nyomja meg a [VOL] gombot.

4 Helyezze a tételt a memóriába

A [VOL] gomb elforgatásával válassza ki a

"Memory1" vagy a "Memory2" pontot.

Tartsa lenyomva a [VOL] gombot legalább 2 másodpercig.

A "MEMORY" felirat villan fel egyszer.

5 Lépjen ki a memória módból

A [VOL] gomb elforgatásával válassza ki az "Return" pontot.

Nyomja meg a [VOL] gombot.



- "Memory1": A Reset gomb megnyomásakor az összes forrás a regisztrált beállítási értéket kapja meg.
- Az alábbi tételek regisztrálására nincs mód.
Hátsó hangerő, Bal-jobb, Elöl-hátul, Helyzetbeállítás, System Q beállítás

Memória-előhívási mód

Hívja elő a memóriába helyezett értéket a memória mód segítségével.

1 Válassza ki a behangolni kívánt forrást
Nyomja meg az [SRC] gombot.

2 Jelenítse meg a multifunkciós kijelzőt
Addig nyomogassa a [NEXT] gombot, amíg az "S.F.C" jelzés meg nem jelenik.

Lásd a <Megjegyzések a multifunkciós rendszerrel kapcsolatban> c. részt (9 oldal).

3 Válassza ki azt a billentyűfunkciót, amelyik az előhívni kívánt tételt tartalmazza

A [VOL] gomb elforgatásával válassza ki a "S.F.C"/"S.M.S"/"EQ" pontot.

Nyomja meg a [VOL] gombot.

4 Válassza ki az előre beállított memória tételt
A [VOL] gomb elforgatásával válassza ki az "Preset" pontot.

Nyomja meg a [VOL] gombot.

5 Lépjen be az előhívás módba

A [VOL] gomb elforgatásával válassza ki az "Recall" pontot.

Nyomja meg a [VOL] gombot.

6 Válassza ki az előhívni kívánt tételt

A [VOL] gomb elforgatásával válassza ki a "Recall1" vagy a "Recall2" pontot.

Tartsa lenyomva a [VOL] gombot legalább 2 másodpercig.

A "RECALL" felirat villan fel egyszer.

"Recall1": A <Memória mód> (16 oldal) révén a "Memory1"-ben elhelyezett érték előhívása.

"Recall2": A <Memória mód> (16 oldal) révén a "Memory2"-ben elhelyezett érték előhívása.

7 Lépjön ki a memória előhívása módból

A [VOL] gomb elforgatásával válassza ki az "Return" pontot.

Nyomja meg a [VOL] gombot.

Lopásgátló előlap

A berendezés előlapja levehető és elvihető, mely segít megakadályozni a lopást.

Az előlap eltávolítása

Nyomja meg a kioldógombot.

Az előlap rögzítése kiold, így Ön leveheti az előlapot.

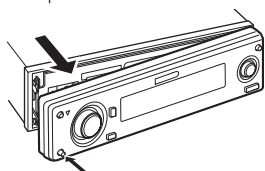

- Az előlap precíziós berendezés, mely ütés vagy erős lökés hatására károsodhat. Ezért tartsa a levett előlapot annak különleges tárolótokjában.
- Ne tegye ki az előlapot vagy annak tárolótokját közvetlen napsugárzásnak, erős hőhatásnak vagy magas páratartalomnak. Ezenkívül kerülje az olyan helyeket, ahol túl sok a por, illetve ahol fennáll a víz ráfröccsenésének veszélye.

Az előlap visszahelyezése

1 Helyezze a készüléken lévő kiszögelléseket az előlapon lévő vajatokhoz.

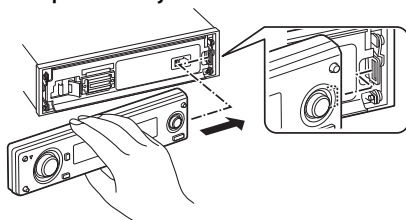

2 Tolja be az előlapot kattanásig.

Az előlap a helyére pattan; ezután már használhatja az egységet.

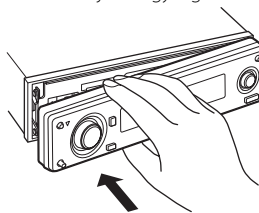

Faceplate Angle Adjustment

Tartsa lenyomva az [ANG] gombot legalább 1 másodpercig.



- Ne feszegetse az előlapot e művelet közben, mert azzal kárt okozhat.

A kijelzési típus kiválasztása

A kijelzési mód váltása

1 Jelenítse meg a multifunkciós kijelzőt

Addig nyomogassa a [NEXT] gombot, amíg az "Display" jelzés meg nem jelenik.

Lásd a <Megjegyzések a multifunkciós rendszerrel kapcsolatban> c. részt (9 oldal).

2 Lépjen be a kijelzővezérlés üzemmódba

A [VOL] gomb elforgatásával válassza ki az "Display" pontot.

Nyomja meg a [VOL] gombot.

3 Válassza ki a kijelzési módot

A [VOL] gomb elforgatásával válassza ki az "Mode" pontot.

Nyomja meg a [VOL] gombot.

4 Válassza ki a kijelzés típusát

Tolja a vezérlőgombot [◀◀] vagy [▶▶] állásba.

A gomb minden egyes eltolására a kijelző az alábbi táblázatnak megfelelően vált a kijelzési módok között.

Kijelzési mód	Kijelzés
"Display Type A"	
"Display Type B"	
"Display Type C"	
"Display Type D"	

- ① 1. szöveges kijelzőrész
- ② 2. szöveges kijelzőrész
- ③ 3. szöveges kijelzőrész
- ④ 4. szöveges kijelzőrész
- ⑤ Indikátor kijelzőrész
- ⑥ Ikon kijelzőrész
- ⑦ Szövegkijelző rész
- ⑧ Grafikus kijelző rész

5 Lépjen ki a kijelzővezérlés üzemmódból

A [VOL] gomb elforgatásával válassza ki az "Return" pontot.

Nyomja meg a [VOL] gombot.



- Az információ a Kijelzőtípussal váltható. A Kijelzőtípus váltásának módjáról a következő táblázatban szereplő számú oldalakon tájékozódhat.

Kijelzés típusa	A	B	C	D
1. szöveg ①	—	—	22	22
2. szöveg ②	—	—	22	22
3. szöveg ③	—	—	22	22
4. szöveg ④	—	—	22	22
Ikon ⑥	—	—	—	26
Szöveg ⑦	—	20	—	—
Grafikus ⑧	18	18	—	—

A típusú kijelző/ B típusú kijelző

Grafikus rész/ Spektrumelemző kijelző váltása

A grafikus kijelző/Spektrumelemző kijelző váltása.

1 Jelenítse meg a multifunkciós kijelzőt

Addig nyomogassa a [NEXT] gombot, amíg az "Display" jelzés meg nem jelenik.

Lásd a <Megjegyzések a multifunkciós rendszerrel kapcsolatban> c. részt (9 oldal).

2 Lépjen be a kijelzővezérlés üzemmódba

A [VOL] gomb elforgatásával válassza ki az "Display" pontot.

Nyomja meg a [VOL] gombot.

3 Válassza ki a kijelzési módot

A [VOL] gomb elforgatásával válassza ki az "Mode" pontot.

Nyomja meg a [VOL] gombot.

4 Válassza ki a kijelzés típusát

Tolja a vezérlőgombot [◀◀] vagy [▶▶] állásba.

Válassza ki a "Display Type A"/ "Display Type B" kijelzést.

5 Válassza ki a grafikus/spektrumelemző kijelzőt

A [VOL] gomb elforgatásával válassza ki az "SA/GRPH" pontot.

Nyomja meg a [VOL] gombot.

6 Válassza ki a grafikus/ spektrumelemző kijelző rész kijelzését

Tolja a vezérlógombot [◀◀] vagy [▶▶] állásba.

A gomb minden egyes megnyomására a grafikus kijelző/spektrumelemző kijelző az alábbi táblázatnak megfelelően vált a kijelzési módok között.

Grafikus kijelző/ spektrumelemző kijelző
Film 1
Film 2
Film 3 (Film 1 és Film 2)
Spektrumelemző 1
⋮
Spektrumelemző 8
Háttérkép & *Letöltött háttérkép

7 Lépjen ki a kijelzővezérlés üzemmódból

A [VOL] gomb elforgatásával válassza ki az "Return" pontot.

Nyomja meg a [VOL] gombot.



- * A háttérkép letöltéséről a <Képletöltés> (48 oldal) részben tájékozódhat.
- Készletléti állapotban a Spektrumelemző kiválasztására nincs mód.

A típusú kijelző/ B típusú kijelző

Háttérkép kiválasztása

Válassza ki azt a háttérképet, melyet a "Display Type A"/ "Display Type B" kijelzési típus beállítása esetén kíván használni.

1 Válassza ki a háttérkép kijelzést

Lásd a <Grafikus rész/ Spektrumelemző kijelző váltása> (18 oldal) c. részt.

2 Válassza ki a háttérképet

Jelenítse meg egyenként a háttérképeket

Nyomja meg a vezérlógombot.

A gomb minden egyes megnyomásával a háttérkép pászttázása be-, majd kikapcsol.

A pászttázás bekapcsolt állapotában a "SCAN" felirat látható.

A pászttázás bekapcsolt állapotában az egyes háttérképek néhány másodpercenként jelennek meg.

A háttérkép kiválasztása kézi úton

1 Kapcsolja ki a háttérkép-pászttázást.

Nyomja meg a vezérlógombot.

A gomb minden egyes megnyomásával a háttérkép pászttázása be-, majd kikapcsol.

2 Válassza ki a háttérképet.

Tolja a vezérlógombot [FM] vagy [AM] állásba.

A gomb minden egyes eltolására a háttérkép megváltozik.

3 Lépjen ki a kijelzővezérlés üzemmódból

A [VOL] gomb elforgatásával válassza ki az "Return" pontot.

Nyomja meg a [VOL] gombot.

Általános funkciók

B típusú kijelző

A megjeleníteni kívánt szöveg kiválasztása

A szöveges kijelzés váltása.

1 Jelenítse meg a multifunkciós kijelzőt

Addig nyomogassa a [NEXT] gombot, amíg az "Display" jelzés meg nem jelenik.

Lásd a <Megjegyzések a multifunkciós rendszerrel kapcsolatban> c. részt (9 oldal).

2 Lépjen be a kijelzővezérlés üzemmódba

A [VOL] gomb elforgatásával válassza ki az "Display" pontot.

Nyomja meg a [VOL] gombot.

3 Válassza ki a kijelzési módot

A [VOL] gomb elforgatásával válassza ki az "Mode" pontot.

Nyomja meg a [VOL] gombot.

4 Válassza ki a kijelzés típusát

Tolja a vezérlőgombot [◀◀] vagy [▶▶] állásba.

Válassza ki a "Display Type B" kijelzést.

5 Lépjen be a szövegválasztó üzemmódba

A [VOL] gomb elforgatásával válassza ki az "Text" pontot.

Nyomja meg a [VOL] gombot.

6 Válassza ki a szöveget

Tolja a vezérlőgombot [◀◀] vagy [▶▶] állásba.

Rádió forrás

Információ	Kijelzés
Programszolgáltatás neve (FM)	"BAND+ch+PS"*
Rádiószöveg vagy programszolgáltatás neve (FM)	"Radio Text"*
Frekvencia (MW, LW)	"BAND+ch+FREQ"
Óra	"Clock"
Dátum	"Date"

CD & külső lemez forrás

Információ	Kijelzés
Lemez címe	"Disc Title"*
Sáv címe	"Track Title"*
Sáv száma és játékidő	"P-Time"
Lemez címe	"DNPS"*1
Óra	"Clock"
Dátum	"Date"

Audiofájl-forrás

Információ	Kijelzés
Dal címe & előadó neve	"Title/Artist"*
Album címe & előadó neve	"Album/Artist"*
Mappanév	"Folder Name"
Fájlnev	"File Name"
Sáv száma & játékidő	"P-Time"
Óra	"Clock"
Dátum	"Date"

DAB forrásban

Információ	Kijelzés
Szolgáltatási címke	"Service Label"*
Dinamikus címke	"Dynamic Label"*2
PTY címke	"PTY Label"*2
Komponens címke	"Component Label"*
Hangminőség	"Audio Quality"*2
Összesített címke	"Ensemble Label"*
Régió címke	"Region Label"*
Vételi frekvencia	"Frequency"
Óra	"Clock"
Dátum	"Date"

Segédbemenet forrás

Információ	Kijelzés
Segédbemenet neve	"AUX Name"/ "AUX EXT"
Óra	"Clock"
Dátum	"Date"

Készenléti üzemmódban

Információ	Kijelzés
Forrás neve	"Standby"
Óra	"Clock"
Dátum	"Date"

7 Lépjen ki a kijelzővezérlés üzemmódból

A [VOL] gomb elforgatásával válassza ki az "Return" pontot.

Nyomja meg a [VOL] gombot.



- A segédbemenet neve segédbemenet-forrásnál kerül kijelzésre.
- * Amennyiben az információ tartalma nem jeleníthető meg, a játékidő vagy a frekvencia kerül kijelzésre.
 - *¹ Amennyiben az információ tartalma nem jeleníthető meg, a "No name" kerül kijelzésre.
- *² Amennyiben az információ tartalma nem jeleníthető meg, a "No Text"/"None"/"Obscure Audio" kerül kijelzésre.
- Az LX-AMP csatlakoztatása esetén az LX-AMP kijelzési módbeli tételbeállítás kerül kijelzésre.
- Audiofájl esetében a sáv számaként az utolsó három számjegy kerül kijelzésre, amennyiben 1000-nél több szám szerepel.

Általános funkciók

C típusú kijelző/ D típusú kijelző

Szöveges kijelzés váltása

A szöveges kijelzés váltása.

1 Jelenítse meg a multifunkciós kijelzőt

Addig nyomogassa a [NEXT] gombot, amíg az "Display" jelzés meg nem jelenik.

Lásd a <Megjegyzések a multifunkciós rendszerrel kapcsolatban> c. részt (9 oldal).

2 Lépjen be a kijelzővezérlés üzemmódba

A [VOL] gomb elforgatásával válassza ki az "Display" pontot.

Nyomja meg a [VOL] gombot.

3 Válassza ki a kijelzési módot

A [VOL] gomb elforgatásával válassza ki az "Mode" pontot.

Nyomja meg a [VOL] gombot.

4 Válassza ki a kijelzés típusát

Tolja a vezérlőgombot [◀◀] vagy [▶▶] állásba.

Válassza ki a "Display Type C"/"Display Type D" kijelzést.

5 Lépjen be a szövegkiválasztó üzemmódba

A [VOL] gomb elforgatásával válassza ki az "Text" pontot.



Nyomja meg a [VOL] gombot.

6 Válassza ki a szövegekijelző részt

Válassza ki a kijelzési módot

Nyomja meg a vezérlőgombot.

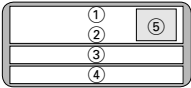
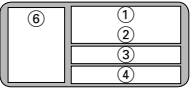
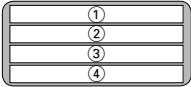
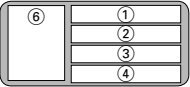
A gomb minden egyes eltolására a kijelző az alábbi táblázatnak megfelelően vált a kijelzési módok között.

	C típusú kijelző	D típusú kijelző
a)		
b)		
c)		

- a) Forráskijelző és 2 tételes kijelző
- b) 4 tételes kijelző
- c) 1 tételes 4 soros kijelző
- 1) 1. szöveges kijelzőrész
- 2) 2. szöveges kijelzőrész
- 3) 3. szöveges kijelzőrész
- 4) 4. szöveges kijelzőrész
- 5) Indikátor kijelzőrész
- 6) Ikon kijelzőrész

Válassza ki a megfelelő sort

Tolja a vezérlőgombot [FM] vagy [AM] állásba.

A kurzor (▶) a kiválasztott szövegekijelző részre lép.

Válassza ki a szöveget

Tolja a vezérlőgombot [◀◀] vagy [▶▶] állásba.

A tételek beállításáról alább, egy táblázatban tájékozódhat.

7 Lépjen ki a kijelzővezérlés üzemmódból

A [VOL] gomb elforgatásával válassza ki az "Return" pontot.

Nyomja meg a [VOL] gombot.



- Nem jeleníthető meg ugyanaz az információ az 1–4. szövegekijelző részben. Üres kijelző azonban több helyen is kiválasztható.
- * Amennyiben az információ tartalma nem jeleníthető meg, az alábbiak valamelyike kerül kijelzésre.
 - Az 1. szövegekijelző részben ① a játékidő vagy a frekvencia kerül kijelzésre.
 - Más módokban üres kijelző jelenik meg.
- *1 Amennyiben az információ tartalma nem jeleníthető meg, a "No name" kerül kijelzésre.
- *2 Amennyiben az információ tartalma nem jeleníthető meg, a "No Text"/"None"/"Obscure Audio" kerül kijelzésre.
- Az LX-AMP csatlakoztatása esetén az LX-AMP kijelzési módbeli tételbeállítás kerül kijelzésre. (1 tételes 4 soros kijelzéstől © eltérő)
- Megszakítási módban (pl. közlekedési információ) bizonyos sorok beállítása nem változtatható meg.

A C/D típusú kijelzőn megjelenített szöveg 2 tételes kijelzési módban ^a

Rádió forrás

Információ (1 2)	
Forrás neve	
Frekvencia	
Információ (3 4)	
Információ	Kijelzés
Rádiószöveg (FM)	"Radio Text"*
Programszolgáltató neve (FM)	"Program Service Name"*
Spektrumelemző & óra	"Speana/Clock"
Dátum	"Date"
Nincs kijelzés	"Blank"

CD & külső lemez forrás

Információ (1 2)	
Forrás neve	
Sáv száma és játékidő	
Információ (3 4)	
Információ	Kijelzés
Lemez címe	"Disc Title"*
Sáv címe	"Track Title"*
Lemez címe	"DNPS"* ¹
Spektrumelemző & óra	"Speana/Clock"
Dátum	"Date"
Nincs kijelzés	"Blank"

Audiofájl-forrás

Információ (1 2)	
Forrás neve	
Mappa száma, fájl száma & játékidő	
Információ (3 4)	
Információ	Kijelzés
Dal címe & előadó neve	"Title/Artist"*
Album címe & előadó neve	"Album/Artist"*
Mappanév	"Folder Name"
Fájlnév	"File Name"
Spektrumelemző & óra	"Speana/Clock"
Dátum	"Date"
Nincs kijelzés	"Blank"

Készenlét

Információ (1 2)	
Forrás neve	
Információ (3 4)	
Információ	Kijelzés
Óra	"Clock"
Dátum	"Date"
Nincs kijelzés	"Blank"

Segédbemenet forrás

Információ (1 2)	
Forrás neve	
Információ (3 4)	
Információ	Kijelzés
Spektrumelemző & óra	"Speana/Clock"
Dátum	"Date"
Nincs kijelzés	"Blank"

DAB forrásban

Információ (1 2)	
Forrás neve	
Frekvencia	
Információ (3 4)	
Információ	Kijelzés
Szolgáltatási címke	"Service Label"*
Dinamikus címke	"Dynamic Label"* ²
PTY címke	"PTY Label"* ²
Komponens címke	"Component Label"*
Hangminőség	"Audio Quality"* ²
Összesített címke	"Ensemble Label"*
Régió címke	"Region Label"*
Spektrumelemző & óra	"Speana/Clock"
Dátum	"Date"
Nincs kijelzés	"Blank"

Általános funkciók

A C/D típusú kijelzőn megjelenített szöveg 4 tételes kijelzési módban (b)

Rádió forrás

Információ	Kijelzés	Állapot
Programszolgáltatás neve (FM)	"BAND+ch+PS"*	①
Rádiószöveg vagy programszolgáltatás neve (FM)	"Radio Text"*	①
Rádiószöveg (FM)	"Radio Text"*	② ③ ④
Programszolgáltatás neve (FM)	"Program Service Name"*	② ③ ④
Frekvencia	"BAND+ch+FREQ"	①
jelző	"Indicator"	① ② ③ ④
Spektrumelemző & óra	"Speana/Clock"	① ② ③ ④
Dátum	"Date"	① ② ③ ④
Nincs kijelzés	"Blank"	② ③ ④

CD & külső lemez forrás

Információ	Kijelzés	Állapot
Lemez címe	"Disc Title"*	① ② ③ ④
Sáv címe	"Track Title"*	① ② ③ ④
Sáv száma és játékidő	"P-Time"	①
Lemez címe	"DNPS"* ¹	① ② ③ ④
jelző	"Indicator"	① ② ③ ④
Spektrumelemző & óra	"Speana/Clock"	① ② ③ ④
Dátum	"Date"	① ② ③ ④
Nincs kijelzés	"Blank"	② ③ ④

Audiofájl-forrás

Információ	Kijelzés	Állapot
Dal címe & előadó neve	"Title/Artist"*	① ② ③ ④
Album címe & előadó neve	"Album/Artist"*	① ② ③ ④
Mappanév	"Folder Name"	① ② ③ ④
Fájlnev	"File Name"	① ② ③ ④
Sáv száma & játékidő	"P-Time"	①
jelző	"Indicator"	① ② ③ ④
Spektrumelemző & óra	"Speana/Clock"	① ② ③ ④
Dátum	"Date"	① ② ③ ④
Nincs kijelzés	"Blank"	② ③ ④

Készenlét

Információ	Kijelzés	Állapot
Készenlét	"Standby"	①
jelző	"Indicator"	① ② ③ ④
Óra	"Clock"	① ② ③ ④
Dátum	"Date"	① ② ③ ④
Nincs kijelzés	"Blank"	② ③ ④

Segédbemenet forrás

Információ	Kijelzés	Állapot
Segédbemenet neve	"AUX Name" / "AUX EXT"	①
jelző	"Indicator"	① ② ③ ④
Spektrumelemző & óra	"Speana/Clock"	① ② ③ ④
Dátum	"Date"	① ② ③ ④
Nincs kijelzés	"Blank"	② ③ ④

DAB forrásban

Információ	Kijelzés	Állapot
Szolgáltatási címke	"Service Label"*	① ② ③ ④
Dinamikus címke	"Dynamic Label"* ²	① ② ③ ④
PTY címke	"PTY Label"* ²	① ② ③ ④
Komponens címke	"Component Label"*	① ② ③ ④
Hangminőség	"Audio Quality"* ²	① ② ③ ④
Összesített címke	"Ensemble Label"*	① ② ③ ④
Régió címke	"Region Label"*	① ② ③ ④
Vételi frekvencia	"Frequency"	①
jelző	"Indicator"	① ② ③ ④
Spektrumelemző & óra	"Speana/Clock"	① ② ③ ④
Dátum	"Date"	① ② ③ ④
Nincs kijelzés	"Blank"	② ③ ④

A C/D típusú kijelzőn megjelenített szöveg 1 tételes 4 soros kijelzési módban ©

Rádió forrás

Információ	Kijelzés
Rádiószöveg vagy programszolgáltatás neve (FM)	"Radio Text"*

CD & külső lemez forrás

Információ	Kijelzés
Lemez címe	"Disc Title"*
Sáv címe	"Track Title"*

Audiofájl-forrás

Információ	Kijelzés
Dal címe & előadó neve	"Title/Artist"*
Album címe & előadó neve	"Album/Artist"*
Mappanév	"Folder Name"
Fájlnev	"File Name"

DAB forrásban

Információ	Kijelzés
Dinamikus címke	"Dynamic Label"*



- Ha az információ egésze nem jeleníthető meg 4 sorban, akkor az információ hátralevő részének megjelenítéséhez tartsa lenyomva a vezérlőgomb [FM] részét legalább 1 másodpercig.
- Szöveg megjelenítési funkciót támogató egység csatlakoztatása esetén nincs mód külső lemezforrás kiválasztására.

D típusú kijelző

Ikon kijelző váltása

Az ikonkijelző váltása .

1 Jelenítse meg a multifunkciós kijelzőt

Addig nyomogassa a [NEXT] gombot, amíg az "Display" jelzés meg nem jelenik.

Lásd a <Megjegyzések a multifunkciós rendszerrel kapcsolatban> c. részt (9 oldal).

2 Lépj be a kijelzővezérlés üzemmódba

A [VOL] gomb elforgatásával válassza ki az "Display" pontot.

Nyomja meg a [VOL] gombot.

3 Válassza ki a kijelzési módot

A [VOL] gomb elforgatásával válassza ki az "Mode" pontot.

Nyomja meg a [VOL] gombot.

4 Válassza ki a kijelzés típusát

Tolja a vezérlőgombot [] vagy [] állásba.



Válassza ki a "Display Type D" kijelzést.

5 Lépj be az Ikon kiválasztás módba

A [VOL] gomb elforgatásával válassza ki az "Side" pontot.

Nyomja meg a [VOL] gombot.

6 Váltson az Ikon kijelzőn

Tolja a vezérlőgombot [] vagy [] állásba.

A gomb minden egyes megnyomására a beállítási tételek a táblázatban foglaltak szerint váltanak át.

Ikon kijelző	Kijelzés
Forrásgrafika	"Source"
Szöveges címke	"Text"
Lejátszási mód címkéje (ACDrive lemez)	"Play Mode"
Albumkép (ACDrive lemez)	"Photograph"

7 Lépj ki a kijelzővezérlés üzemmódból

A [VOL] gomb elforgatásával válassza ki az "Return" pontot.

Nyomja meg a [VOL] gombot.



- Az albumkép megjelenítési funkció a fájlhoz a Media Manager által rendelt képet jeleníti meg. Ez a funkció nem alkalmas a lejátszási listán szereplő kép megjelenítésére.

- Az albumkép megjelenítése funkció nem az audiofájlban rögzített címkéhez tartozó kép megjelenítésére szolgál.
- Ha az albumkép kijelzését olyan ACDrive lemez lejátszása során választja ki, amelyhez nem lett rögzítve albumkép, akkor a forrásikon kerül kijelzésre.
- Az albumkép letöltése során a "Down-loading" felirat látható. A letöltés legfeljebb 30 másodpercet vesz igénybe.

B típusú kijelző/ C típusú kijelző / D típusú kijelző

A betűkészlet színének kiválasztása

A kijelző betűkészlete színének kiválasztása.

1 Jelenítse meg a multifunkciós kijelzőt

Addig nyomogassa a [NEXT] gombot, amíg az "Display" jelzés meg nem jelenik.

Lásd a <Megjegyzések a multifunkciós rendszerrel kapcsolatban> c. részt (9 oldal).

2 Lépj be a kijelzővezérlés üzemmódba

A [VOL] gomb elforgatásával válassza ki az "Display" pontot.

Nyomja meg a [VOL] gombot.

3 Válassza ki a kijelzési módot

A [VOL] gomb elforgatásával válassza ki az "Mode" pontot.

Nyomja meg a [VOL] gombot.

4 Válassza ki a kijelzés típusát

Tolja a vezérlőgombot [] vagy [] állásba.

Válassza ki a "Display Type B"/"Display Type C"/ "Display Type D" kijelzést.

5 Lépj be a betűkészlet színének kiválasztási módjába

A [VOL] gomb elforgatásával válassza ki az "FontCOL" pontot.

Nyomja meg a [VOL] gombot.

6 Válassza ki a szövegkijelző részt

Válassza ki a betűkészlet színének módját
Nyomja meg a vezérlőgombot.

A gomb minden egyes megnyomására a betűkészlet színének módja Basic (12 szín) és Detail (115 szín) között vált.

A kurzor () kéken jelenik meg, Detail módban pirosan.

Válassza ki a megfelelő sort (csak Display Type C/Display Type D)

Tolja a vezérlógombot [FM] vagy [AM] állásba.

A kurzor (▶) a kiválasztott szövegkijelző részre lép.

Válassza ki a betűkészlet színét

Tolja a vezérlógombot [◀◀] vagy [▶▶] állásba.

7 Lépjen ki a kijelzővezérlés üzemmódból

A [VOL] gomb elforgatásával válassza ki az "Return" pontot.

Nyomja meg a [VOL] gombot.



- Ha a B típusú kijelzőt választotta, válasszon egy jól látszó színt a betűkészletnek.
- A Display type C/D választása esetén az "Indicator" tétel beállítható; ugyanakkor a kijelzés tényleges színe nem változik meg.
- Ez a funkció minden kijelzőtípushoz beállítható.

Külső kijelző váltása

A csatlakoztatott külső kijelző kijelzésének váltása.

1 Jelenítse meg a multifunkciós kijelzőt

Addig nyomogassa a [NEXT] gombot, amíg az "Display" jelzés meg nem jelenik.

Lásd a <Megjegyzések a multifunkciós rendszerrel kapcsolatban> c. részt (9 oldal).

2 Lépjen be a kijelzővezérlés üzemmódba

A [VOL] gomb elforgatásával válassza ki az "Display" pontot.

Nyomja meg a [VOL] gombot.

3 Lépjen be a külső kijelzés kiválasztási üzemmódba

A [VOL] gomb elforgatásával válassza ki az "OEMDISP" pontot.

Nyomja meg a [VOL] gombot.

Megjelenik a "OEM Display Out" felirat.

4 Válassza ki a kijelzést

Tolja a vezérlógombot [◀◀] vagy [▶▶] állásba.

5 Lépjen ki a kijelzővezérlés üzemmódból

A [VOL] gomb elforgatásával válassza ki az "Return" pontot.

Nyomja meg a [VOL] gombot.

TEL Mute

Bejövő hívás esetén a hangrendszer automatikusan elnémul.

Bejövő hívás esetén

Megjelenik a "Call" felirat.

A hangrendszer működése szünetel.

Audiorendszer hallgatása telefonálás közben

Nyomja meg az [SRC] gombot.

Eltűnik a "Call" felirat, és a hangrendszer bekapcsol.

A hívás befejezésekor

Tegye le a telefont.

Eltűnik a "Call" felirat, és a hangrendszer bekapcsol.

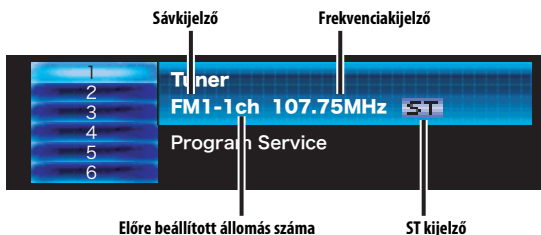
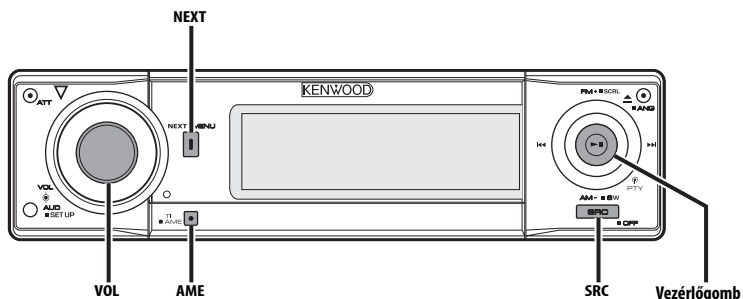

Hangolás

Az állomás kiválasztása.

- Válassza ki a rádióforrást**
Nyomja meg az [SRC] gombot.
Válassza ki a "TUNER" kijelzőt.
- Válassza ki a sávot**
Tolja a vezérlógombot [FM] vagy [AM] állásba.
A vezérlógomb minden egyes [FM] állásba tolása hatására a sáv FM1, FM2 és FM3 között vált.
- Hangolja a sávot felfelé vagy lefelé**
Tolja a vezérlógombot [◀◀] vagy [▶▶] állásba.



- Sztereó állomások vétele során az "ST" jelző világít.

Távírányító funkció

Közvetlen hozzáférésű hangolás

A frekvencia bevitelle és hangolás.

- Válassza ki a sávot**
Nyomja meg a [FM] vagy az [AM] gombot.
- Lépjen be a közvetlen hozzáférésű hangolás üzemmódba**
Nyomja meg a [DIRECT] gombot a távirányítón.
Megjelenik a "----" felirat.

- Adja meg a frekvenciát**
Használja a távirányító számbillentyűt.

Példa:

Kívánt frekvencia	Az alábbi gombokat nyomja meg
92,1 MHz (FM)	[0], [9], [2], [1]
810 kHz (AM)	[0], [8], [1], [0]

Közvetlen hozzáférésű hangolás érvénytelenítése

Nyomja meg a [DIRECT] gombot a távirányítón.

Előre beállított állomások memóriája

Állomás eltárolása a memóriában.

1 Válassza ki a sávot

Tolja a vezérlógombot [FM] vagy [AM] állásba.

2 Válassza ki a memóriában eltárolni kívánt frekvenciát

Tolja a vezérlógombot [◀◀] vagy [▶▶] állásba.

3 Jelenítse meg a multifunkciós kijelzőt

Addig nyomogassa a [NEXT] gombot, amíg az "1" — "6" jelzés meg nem jelenik.

Lásd a <Megjegyzések a multifunkciós rendszerrel kapcsolatban> c. részt (9 oldal).

4 Válasszon ki egy előre beállított számot

Forgassa el a [VOL] gombot.

5 Tárolja el a frekvenciát a memóriában

Tartsa lenyomva a [VOL] gombot legalább 2 másodpercig.

A tárolás számának kijelzője egyet villan. Minden egyes sávon az [1] — [6] számok mindegyikén egy-egy állomás rögzíthető.

Automatikus memóriabevitel

Jó vételű állomások automatikus eltárolása a memóriában.

1 Válassza ki az automatikus memóriabevitel sávját

Tolja a vezérlógombot [FM] vagy [AM] állásba.

2 Nyissa meg az automatikus memóriabevitelt

Tartsa lenyomva az [AME] gombot legalább 2 másodpercig.

Hat jól vehető állomás eltárolása után a memóriában az Automatikus memóriabevitel beázrul.



- Ha az <AF (Alternatív frekvencia)> (46 oldal) be van kapcsolva, akkor csak RDS állomások tárolhatók el a memóriában.
- Ha az automatikus memóriabevitel az FM2 sávban történik, az FM1 sávban előre beállított RDS állomások nem kerülnek eltárolásra a memóriában. Hasonlóképpen, ha ez FM3 sávban történik, akkor az FM1 vagy FM2 sávban előre beállított RDS állomások nem kerülnek eltárolásra a memóriában.

Előre beállított hangolás

A memóriában lévő állomások előhívása.

1 Válassza ki a sávot

Tolja a vezérlógombot [FM] vagy [AM] állásba.

2 Jelenítse meg a multifunkciós kijelzőt

Addig nyomogassa a [NEXT] gombot, amíg az "1" — "6" jelzés meg nem jelenik.

Lásd a <Megjegyzések a multifunkciós rendszerrel kapcsolatban> c. részt (9 oldal).

3 Válasszon ki egy előre beállított számot

Forgassa el a [VOL] gombot.

4 Hívja elő az állomást

Nyomja meg a [VOL] gombot.

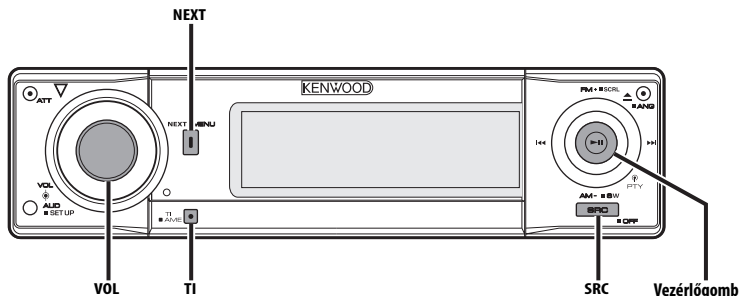

Közlekedési információk

Automatikus átváltás közlekedési információkra a közlekedési hírek kezdeténél, még akkor is, ha nem a rádió volt bekapcsolva.

Nyomja meg a [TI] gombot.

A gomb minden egyes megnyomására a Közlekedési információk funkció be- vagy kikapcsol.

A közlekedési információk bekapcsolt állapotában a "Traffic INFO ON" felirat látható. A közlekedési információk kezdeténél megjelenik a "Traffic INFO" felirat, és a készülék átvált a közlekedési információkra.



- AM állomás vétele során, ha a közlekedési információk funkció be van kapcsolva, a készülék átvált FM állomásra.
- Közlekedési információk vétele során a beállított hangerőt a készülék automatikusan megjegyzi, és amikor legközelebb közlekedési információkra vált, automatikusan a megjegyzett hangerőt állítja be.

Közlekedési információt közlő egyéb állomások vétele

Tolja a vezérlőgombot [◀◀] vagy [▶▶] állásba.



- Ha a hangoló forrás van bekapcsolva, akkor a közlekedési információ váltható. A közlekedési információ azonban nem váltható a közlekedési hírek fogadása közben, ha a hangolótól eltérő forrás lett kiválasztva.

Rádió szöveggörgetés

A megjelenített rádiószöveg görgetése.

Tartsa lenyomva a vezérlőgomb [FM] részét legalább 1 másodpercig.

PTY (Programtípus)

Programtípus kiválasztása és állomás keresése.

1 Lépjen be a PTY üzemmódba
Nyomja meg a vezérlőgombot.

Megjelenik a "PTY Select" felirat.



- Ez a funkció nem használható közlekedési hírek alatt vagy AM vétel során.

2 Válasszon ki egy programtípust

Tolja a vezérlógombot [FM] vagy [AM] állásba.

A gomb minden egyes eltolására a programtípus az alábbi táblázatnak megfelelően változik meg.

Sz.	Programtípus	Kijelzés
1.	Beszéd	"All Speech"
2.	Zene	"All Music"
3.	Hírek	"News"
4.	Aktuális témák	"Current Affairs"
5.	Információ	"Information"
6.	Sport	"Sport"
7.	Oktatás	"Education"
8.	Dráma	"Drama"
9.	Kultúra	"Cultures"
10.	Tudomány	"Science"
11.	Vegyes	"Varied Speech"
12.	Popzene	"Pop Music"
13.	Rockzene	"Rock Music"
14.	Könnyű háttérzene	"Easy Listening M"
15.	Könnyű klasszikus	"Light Classic M"
16.	Komoly klasszikus	"Serious Classics"
17.	Egyéb zene	"Other Music"
18.	Időjárás	"Weather & Metr"
19.	Pénzügy	"Finance"
20.	Gyerekműsor	"Children's Prog"
21.	Társadalmi kérdések	"Social Affairs"
22.	Vallás	"Religion"
23.	Betelefonálás program	"Phone In"
24.	Utazás	"Travel & Touring"
25.	Szabadidő	"Leisure & Hobby"
26.	Jazz-zene	"Jazz Music"
27.	Country zene	"Country Music"
28.	Hazai zene	"National Music"
29.	Régi slágerek	"Oldies Music"
30.	Népzene	"Folk Music"
31.	Dokumentumműsor	"Documentary"



- A beszéd és a zene kategóriákba a következő programtípusok tartoznak.
Zene: 12 — 17, 26 — 30
Beszéd: 3 — 11, 18 — 25, 31
- A gyors előhíváshoz lehetősége van a programtípus rögzítésére az [1] — [6] gombokon. Lásd a <Programtípus előbeállítás> (31 oldal) c. részt.

- Lehetőség van a kijelzés nyelvének megváltoztatására. Lásd <A nyelv megváltoztatása a programtípus (PTY) funkciónál> (32 oldal) c. részt.

3 Keressen a kiválasztott programtípust játszó állomás

Tolja a vezérlógombot [◀◀] vagy [▶▶] állásba.

Más állomások megkereséséhez tolja el újra a vezérlógombot [◀◀] vagy [▶▶] állásba.



- Ha a kiválasztott programtípus nem található, megjelenik a "No PTY" felirat. Válasszon ki egy másik programtípust.

4 Lépjen ki a PTY üzemmódból Nyomja meg a vezérlógombot.

Programtípus előbeállítás

A programtípus tárolása az előre beállított memóriában, és gyors előhívása.

A programtípus előbeállítás

1 Válassza ki az előre beállítani kívánt programtípust

Lásd a <PTY (Programtípus)> c. részt (30 oldal).

2 Válasszon ki egy előre beállított számot Forgassa el a [VOL] gombot.

3 Állítsa be előre a programtípust Tartsa lenyomva a [VOL] gombot legalább 2 másodpercig.

Az előre beállított programtípus előhívása

1 Lépjen be a PTY üzemmódba

Lásd a <PTY (Programtípus)> c. részt (30 oldal).

2 Válasszon ki egy előre beállított számot Forgassa el a [VOL] gombot.

3 Hívja elő a programtípust Nyomja meg a [VOL] gombot.

A nyelv megváltoztatása a programtípus (PTY) funkciónál

A programtípus kijelző nyelvének kiválasztása.

1 Lépjen be a PTY üzemmódba

Lásd a <PTY (Programtípus)> c. részt (30 oldal).

2 Lépjen be a nyelv megváltoztatása üzemmódba

Nyomja meg a [TI] gombot.

3 Válassza ki a nyelvet

Tolja a vezérlógombot [FM] vagy [AM] állásba.

A gomb minden egyes megnyomásakor a nyelv az alábbi táblázatban szereplő nyelvek között vált.

Nyelv	Kijelzés
Angol	"English"
Spanyol	"Spanish"
Francia	"French"
Holland	"Dutch"
Norvég	"Norwegian"
Portugál	"Portuguese"
Svéd	"Swedish"
Német	"German"

4 Lépjen ki a nyelv megváltoztatása üzemmódból

Nyomja meg a [TI] gombot.

CD/audiofájl/külső lemezvezérlő funkciók

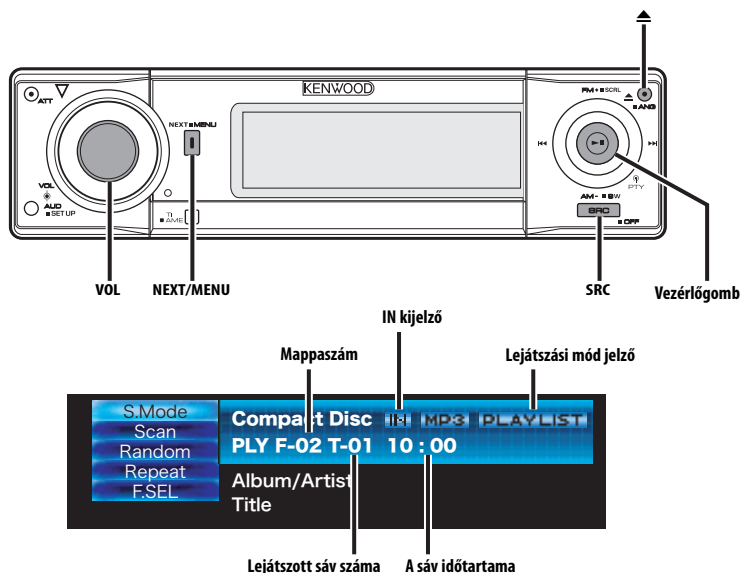

CD & audiofájl lejátszása

Ha nincs lemez behelyezve

1 Nyissa le a panelt

Nyomja meg a [▲] gombot.

2 Helyezzen be egy lemezt.



- Az előlap lenyitása után zavarhatja a sebességváltót vagy az autó más részét. Ebben az esetben ügyeljen a biztonságra, és az egység működtetése előtt mozgassa el a sebességváltót, vagy szüntesse meg a másféle akadályt.
- Helyezze a lemezt vízszintesen a nyíláshoz. Ha behelyezi a lemezt, akkor betolás közben a lemez megkarcolódhat.



- Az egyes modellek esetében lejátszható audiofájlok vonatkozásában lásd: <Az AAC-ről, az MP3-ról és a WMA-ról> (8 oldal).
- A Media Manager segítségével létrehozott lemez (ACDrive lemez) ugyanezzel a művelettel játszható le.
- ACDrive lejátszása esetén a mappa kiválasztásakor elhangzó bejelentés a <Hangindex> (49 oldal) révén kapcsolható.

- Ha van behelyezve lemez, az "IN" jelző világít.
- AAC/MP3/WMA fájl lejátszása során az AAC, az MP3, illetve a WMA jelző világít.

Ha van behelyezve CD

Nyomja meg az [SRC] gombot.

Válassza ki az "Compact Disc" kijelzést.

Szünet és lejátszás

Nyomja meg a vezérlógombot.

A gomb minden egyes megnyomására szünet és lejátszás váltja egymást.

Vegye ki a lemezt

1 Vegye ki a lemezt

Nyomja meg a [▲] gombot.

2 Állítsa vissza a panelt eredeti helyzetébe

Nyomja meg a [▲] gombot.

CD/audiófájl/külső lemezvezérlő funkciók

Külső lemez játszása

Lemezek lejátszása a készülékhez csatlakoztatott opcionális kiegészítő lejátszóval.

Nyomja meg az [SRC] gombot.

Válassza ki a kívánt lemezlejátszó kijelzését.

Példák a kijelzésre:

Kijelzés	Lemezlejátszó
"CD Changer"	CD váltó
"MD Changer"	MD váltó

Szünet és lejátszás

Nyomja meg a vezérlőgombot.

A gomb minden egyes megnyomására szünet és lejátszás váltja egymást.



- Az alkalmazható funkciók és a megjeleníthető információk a csatlakoztatott külső lemezlejátszóktól függően eltérőek lehetnek.

Előretekerés és visszatekerés

Előretekerés

Tartsa a vezérlőgombot lenyomva [▶▶] állásban.

Vegye el az ujját azon a ponton, ahonnan indítva le kívánja játszani a lemezt.

Visszatekerés

Tartsa a vezérlőgombot lenyomva [◀◀] állásban.

Vegye el az ujját azon a ponton, ahonnan indítva le kívánja játszani a lemezt.



- Az audiófájl keresése közben nincs hangkimenet.
- A gyors előretekerés, illetve visszatekerés az AAC fájl formátumától függően néha nem lehetséges.

Sáv/fájl keresése

Dal keresése a lemezen vagy az audiófájl mappában.

Tolja a vezérlőgombot [◀◀] vagy [▶▶] állásba.

Lemezváltó funkció/ Audiófájl

Lemez keresése/Mappa keresése

A lemezváltóba helyezett lemez vagy az audiófájl adathordozóra felvett mappa kiválasztása.

Tolja a vezérlőgombot [FM] vagy [AM] állásba.

Távírányító funkció

Közvetlen sáv-/fájlkeresés

Közvetlen sáv-/fájlkeresés a sáv/fájl számának megadásával

1 Adja meg a sáv/fájl számát

Használja a távírányító számbillentyűit.



- A közvetlen fájlkeresés során a kiválasztás 999-ig lehetséges.

2 Hajtsa végre a sáv/fájl keresését

Nyomja meg a [◀◀] vagy [▶▶] gombot.

A közvetlen sáv-/fájlkeresés érvénytelenítése

Nyomja meg a [▶II] gombot.

Távírányítóval rendelkező lemezváltó funkció

Közvetlen lemezkeresés

Közvetlen lemezkeresés a lemez számának megadásával.

1 Adja meg a lemez számát

Használja a távírányító számbillentyűit.

2 Hajtsa végre a lemez keresését

Nyomja meg a [+] vagy a [-] gombot.

A közvetlen lemezkeresés érvénytelenítése

Nyomja meg a [▶II] gombot.

Sáv/fájl/lemez/mappa ismétlése

Az éppen hallgatott dal, lemezváltóban lévő lemez, vagy audiofájl-mappa ismételt lejátszása.

1 Jelenítse meg a multifunkciós kijelzőt
Addig nyomogassa a [NEXT] gombot, amíg az "Random" jelzés meg nem jelenik.

Lásd a <Megjegyzések a multifunkciós rendszerrel kapcsolatban> c. részt (9 oldal).

2 Kapcsolja be/ki az ismételt lejátszást
A [VOL] gomb elforgatásával válassza ki az "Repeat" pontot.
Nyomja meg a [VOL] gombot.

A gomb minden egyes megnyomására az Ismételt lejátszás az alábbi táblázatban szereplő módok között vált.

CD & külső lemez forrás

Ismételt lejátszás	Kijelzés
Sáv ismétlése	"Repeat ON" / "Track Repeat ON"
Lemez ismétlése (lemezváltó funkció)	"Disc Repeat ON"
Ki	"Repeat OFF"

Audiofájl-forrás

Ismételt lejátszás	Kijelzés
Fájl ismétlése	"File Repeat ON"
Mappa ismétlése	"Folder Repeat ON"
Ki	"Repeat OFF"

Kereső lejátszás

Az éppen hallgatott lemezen vagy audiofájl-mappában minden dal elejének lejátszása, és a hallgatni kívánt dal keresése.

1 Jelenítse meg a multifunkciós kijelzőt
Addig nyomogassa a [NEXT] gombot, amíg az "Scan" jelzés meg nem jelenik.

Lásd a <Megjegyzések a multifunkciós rendszerrel kapcsolatban> c. részt (9 oldal).

2 Indítsa el a kereső lejátszást
A [VOL] gomb elforgatásával válassza ki az "Scan" pontot.
Nyomja meg a [VOL] gombot.

Megjelenik a "Scan ON"/"Track Scan ON" felirat.

3 Akkor engedje el a gombot, amikor a hallgatni kívánt dalt hallja
Nyomja meg a vezérlőgombot.

Véletlenszerű lejátszás

A lemezen vagy audiofájl-mappában lévő összes dal véletlen sorrendben való lejátszása.

1 Jelenítse meg a multifunkciós kijelzőt
Addig nyomogassa a [NEXT] gombot, amíg az "Random" jelzés meg nem jelenik.

Lásd a <Megjegyzések a multifunkciós rendszerrel kapcsolatban> c. részt (9 oldal).

2 Kapcsolja be/ki a véletlenszerű lejátszást
A [VOL] gomb elforgatásával válassza ki a "Random" pontot.

Nyomja meg a [VOL] gombot.

A gomb minden egyes megnyomására a Véletlenszerű lejátszás be- vagy kikapcsol.

A véletlenszerű lejátszás bekapcsolt állapotában az "Random ON" felirat látható.



- A vezérlőgomb [▶▶] állásba tolásakor megkezdődik a véletlenszerűen választott következő dal lejátszása.

Lemezváltó funkció

Lemeztálca véletlenszerű lejátszása

A lemezváltó összes lemezén lévő összes dal véletlen sorrendben való lejátszása.

1 Jelenítse meg a multifunkciós kijelzőt
Addig nyomogassa a [NEXT] gombot, amíg az "M.RDM" jelzés meg nem jelenik.

Lásd a <Megjegyzések a multifunkciós rendszerrel kapcsolatban> c. részt (9 oldal).

2 Kapcsolja be/ki a lemeztálca véletlenszerű lejátszását

A [VOL] gomb elforgatásával válassza ki a "M.RDM" pontot.

Nyomja meg a [VOL] gombot.

A gomb minden egyes megnyomására a Lemeztálca véletlenszerű lejátszása be- vagy kikapcsol.

A lemeztálca véletlenszerű lejátszásának bekapcsolt állapotában az "Magazine Random ON" felirat látható.



- A vezérlőgomb [▶▶] állásba tolásakor megkezdődik a véletlenszerűen választott következő dal lejátszása.

Audiófájl funkció

Lemez véletlenszerű lejátszása

Véletlenszerű lejátszás a lemezen rögzített összes audiófájl közül.

1 Jelenítse meg a multifunkciós kijelzőt

Addig nyomogassa a [NEXT] gombot, amíg az "Random" jelzés meg nem jelenik.

Lásd a <Megjegyzések a multifunkciós rendszerrel kapcsolatban> c. részt (9 oldal).

2 Kapcsolja be a lemez véletlenszerű lejátszását

A [VOL] gomb elforgatásával válassza ki a "Random" pontot.

Tartsa lenyomva a [VOL] gombot legalább 1 másodpercig.

A véletlenszerű lejátszás bekapcsolt állapotában a "Disc Random ON" felirat látható.

A lemez véletlenszerű lejátszásának érvénytelenítése

A [VOL] gomb elforgatásával válassza ki a "Random" pontot.

Nyomja meg a [VOL] gombot.



- A vezérlőgomb [▶▶] állásba tolásakor megkezdődik a véletlenszerűen választott következő dal lejátszása.

Audiófájl funkció

Mappakiválasztás

A hallgatni kívánt mappa gyors kiválasztása.

1 Jelenítse meg a multifunkciós kijelzőt

Addig nyomogassa a [NEXT] gombot, amíg az "F.SEL" jelzés meg nem jelenik.

Lásd a <Megjegyzések a multifunkciós rendszerrel kapcsolatban> c. részt (9 oldal).



- A <Lemez véletlenszerű lejátszása> (36 oldal) bekapcsolt állapotában a Mappakiválasztás nem működik.

2 Lépjen be a mappakiválasztás üzemmódba

A [VOL] gomb elforgatásával válassza ki a "F.SEL" pontot.

Nyomja meg a [VOL] gombot.

A kiválasztás üzemmód során a mappainformáció az alábbiak szerint jelenik meg.

Mappaszám kijelzése

Az éppen kiválasztott mappához tartozó szám jelenik meg.



Mappanévjelzése

Az aktuális mappa neve jelenik meg.

3 Válassza ki a mappa szintjét*

Tolja a vezérlőgombot [FM] vagy [AM] állásba.

Az [AM] gombbal 1 szinttel lejjebb, az [FM] gombbal pedig 1 szinttel feljebb léphet.

Azonos szinten lévő mappa kiválasztása

Tolja a vezérlőgombot [◀◀] vagy [▶▶] állásba.

A vezérlőgomb [◀◀] részével az előző mappára, [▶▶] részével a következő mappára léphet.

Visszatérés a legfelső szintre*

A [VOL] gomb elforgatásával válassza ki az "Home" pontot.

Nyomja meg a [VOL] gombot.



- * Ez a funkció csak akkor működtethető, amikor a <Lejátszási mód váltása> (37 oldal) beállítás a ACDrive lemez lejátszása során "Folder Mode".

Mappanévjelzés görgetése

Tartsa lenyomva a vezérlőgomb [FM] részét legalább 1 másodpercig.

4 Jelölje ki a lejátszani kívánt mappát

A [VOL] gomb elforgatásával válassza ki az "OK" pontot.

Nyomja meg a [VOL] gombot.

A mappakiválasztás üzemmód kikapcsol, és megkezdődik a kijelzett mappában lévő audiófájl lejátszása.

A mappakiválasztás üzemmód érvénytelenítése

A [VOL] gomb elforgatásával válassza ki az "EXIT" pontot.

Nyomja meg a [VOL] gombot.

Lejátszási mód váltása

Kategóriánként jelölje ki a dalok lejátszási sorrendjét.

1 Jelenítse meg a multifunkciós kijelzőt

Addig nyomogassa a [NEXT] gombot, amíg az "S.Mode" jelzés meg nem jelenik.

Lásd a <Megjegyzések a multifunkciós rendszerrel kapcsolatban> c. részt (9 oldal).

2 Válassza ki a lejátszási módot

A [VOL] gomb elforgatásával válassza ki az "S.Mode" pontot.

Nyomja meg a [VOL] gombot.

A gomb minden egyes megnyomásakor a lejátszási mód az alábbi táblázatban szereplő módok között vált.

A lejátszási mód jelzője világít.

Lejátszási mód	Rendezendő kategória
"Playlist Mode"	Lejátszási lista sorrendje szerint.
"Genre Mode"	Műfaj szerint.
"Artist Mode"	Előadó szerint.
"Album Mode"	Album szerint.
"Folder Mode"	A lemezen rögzített mappák szerint.



- Az egyes dalok kategóriainformációi azok az adatok, amelyek a Media Managerben regisztrálva lettek az ACDrive lemez elkészítése során.
- A bejelentés a mód váltásakor a <Hangindex> (49 oldal) segítségével kapcsolható ki.
- A lejátszási módra vonatkozó információ léptetésének kiválasztása az [AM] és az [FM] gombbal lehetséges.

Betűkeresés

A lejátszani kívánt dal a Műfaj neve, a Művész neve vagy az Album neve kezdőbetűjének kiválasztásával kereshető.

1 Jelenítse meg a multifunkciós kijelzőt

Addig nyomogassa a [NEXT] gombot, amíg az "S.Mode" jelzés meg nem jelenik.

Lásd a <Megjegyzések a multifunkciós rendszerrel kapcsolatban> c. részt (9 oldal).

2 Lépjen be a betűkeresés üzemmódba

A [VOL] gomb elforgatásával válassza ki az "S.Mode" pontot.

Tartsa lenyomva a [VOL] gombot legalább 1 másodpercig.



- A betűkeresés nem működik, ha a <Lemez véletlenszerű lejátszása> (36 oldal) be van kapcsolva.
- Ez a funkció csak akkor áll rendelkezésre, ha a lejátszási mód beállítása Műfaj, Művész vagy Album.

A betűkeresés érvénytelenítése

Nyomja meg a [VOL] gombot.

3 Indítsa el a betűkeresést

Tolja a vezérlőgombot [◀◀] vagy [▶▶] állásba.

A Műfaj nevének, a Művész nevének, illetve az Album nevének kezdőbetűje normál sorrendben kerül kijelzésre, és hangzik el.



- A kezdőbetű bejelentése a <Hangindex> (49 oldal) segítségével kapcsolható ki.
- Amikor betűkeresés során a vezérlőgombot a [◀◀] vagy a [▶▶] állásába tolja, a kezdőbetű fordított sorrendben kerül kijelzésre, és hangzik el.
- A betűkeresés elindítása után érvénytelenítésére nincs mód.

4 Válassza ki a lejátszani kívánt dalt

Amikor a keresett dal kezdőbetűje kijelzésre kerül és elhangzik, nyomja meg a vezérlőgombot.

A kiválasztott kezdőbetűhöz tartozó csoport kerül lejátszásra.

Lemez elnevezése (DNPS)

Cím rendelése CD-hez.

1 Játssza le azt a lemezt, amelyhez nevet kíván rendelni



- MD-hez vagy audiófájl hanghordozóhoz nem lehet címet rendelni.

2 Lépjön be a menü üzemmódba

Tartsa lenyomva a [MENU] gombot legalább 1 másodpercig.

Megjelenik a "MENU" felirat.

3 Válassza ki a névbeállítás üzemmódot

Tolja a vezérlőgombot [◀◀] vagy [▶▶] állásba.

Válassza ki a "Name Set" kijelzést.

4 Lépjön be a névbeállítás üzemmódba

Tartsa lenyomva a vezérlőgombot legalább 1 másodpercig.

5 Vigye a kurzort a karakterbeviteli pozícióba

Tolja a vezérlőgombot [◀◀] vagy [▶▶] állásba.

6 Válassza ki a karaktertípust

Nyomja meg a vezérlőgombot.

A gomb minden egyes megnyomásakor a karaktertípus az alábbi táblázatban szereplő típusok között vált.

Karaktertípus	Kijelzés
Ábécé nagybetűk	"A-Z"
Ábécé kisbetűk	"a-z"
Számok és szimbólumok	"1.*"
Különleges karakterek (ékezetes karakterek)	"é"

7 Válassza ki a karaktereket

Tolja a vezérlőgombot [FM] vagy [AM] állásba.



- A karaktereket a távirányító számbillentyűivel is be lehet vinni.

Példa: A bevitt szó: "DANCE".

Karakter	Gomb	Gombnyomások száma
"D"	[3]	1
"A"	[2]	1
"N"	[6]	2
"C"	[2]	3
"E"	[3]	2

8 Ismétlje az 5. — 7. lépéseket a név beviteléhez.

9 Lépjön ki a menü üzemmódból Nyomja meg a [MENU] gombot.



- Ha a működés 10 másodpercig leáll, akkor az aktuális név kerül regisztrálásra, és a menü mód bezáródik.
- Az alábbi adathordozókhoz lehet nevet rendelni
 - Belső CD lejátszó: 10 lemez.
 - Külső CD váltó/lejátszó: A CD váltó/lejátszó szerint eltérő. A CD váltó/lejátszó használati útmutatójában tájékozódhat.
- A CD címének módosítása ugyanazzal a művelettel történik, mint az elnevezés.

Szöveg/cím görgetése

A megjelenített CD szöveg, audiófájl-szöveg vagy MD cím görgetése.

Tartsa lenyomva a vezérlőgomb [FM] részét legalább 1 másodpercig.

DAB vevő vezérlő funkciók

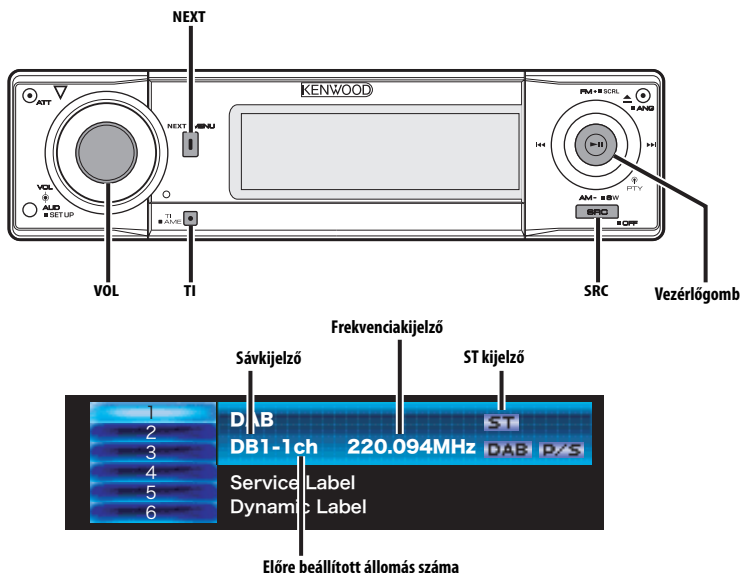

A DAB vevő vezérlőről

A DAB vevő funkció vezérlési módját illetően a KTC-9090DAB DAB vevő (opcionális kiegészítő) használati útmutatójának [A]^{*1*3} csoportjában tájékozódhat.

Ugyanakkor a jelen készülék működtetésének alábbi vezérlési módjai eltérhetnek a használati útmutatóban ismertetettektől; ezért javasoljuk, tekintse át az alábbi kiegészítő útmutatót.

Szolgáltatás-előbeállítás memória

A memóriában eltárolt szolgáltatások előhívása.

1 Válassza ki az előre beállított sávot Tolja a vezérlőgombot [FM] állásba.

A gomb minden egyes megnyomására az előre beállított sáv DB1, DB2 és DB3 között vált.

2 Hangolja be az előre beállítani kívánt szolgáltatást.

3 Jelenítse meg a multifunkciós kijelzőt

Addig nyomogassa a [NEXT] gombot, amíg az "1" — "6" jelzés meg nem jelenik.

Lásd a <Megjegyzések a multifunkciós rendszerrel kapcsolatban> c. részt (9 oldal).

4 Válasszon ki egy előre beállított számot Forgassa el a [VOL] gombot.

5 Tárolja el a szolgáltatást a memóriában Tartsa lenyomva a [VOL] gombot legalább 2 másodpercig.

A tárolás számának kijelzője egyet villan. Minden egyes sávon az [1] — [6] számok mindegyikén egy-egy szolgáltatás rögzíthető.

Előre beállított szolgáltatás előhívása

- 1 Válassza ki az előre beállított sávot**
Tolja a vezérlőgombot [FM] állásba.
- 2 Jelenítse meg a multifunkciós kijelzőt**
Addig nyomogassa a [NEXT] gombot, amíg az "1" — "6" jelzés meg nem jelenik.
Lásd a <Megjegyzések a multifunkciós rendszerrel kapcsolatban> c. részt (9 oldal).
- 3 Válasszon ki egy előre beállított számot**
Forgassa el a [VOL] gombot.
- 4 Hívja elő a szolgáltatást**
Nyomja meg a [VOL] gombot.

Programtípus (PTY) funkció

Ez a funkció lehetővé teszi a kívánt programtípusok keresését és nyomon követését a vett összes szolgáltatáson belül.

- 1 Lépj be a PTY üzemmódba**
Nyomja meg a vezérlőgombot.
Megjelenik a "PTY Select" felirat.

 - Ez a funkció nem használható a közlemény megszakítása / PTY figyelés közben.
- 2 Válasszon ki egy programtípust**
Tolja a vezérlőgombot [FM] vagy [AM] állásba.
A gomb minden egyes megnyomására a programtípus megváltozik.
A <Programtípus kijelzésé>-ről a DAB vevő használati útmutatójában tájékozódhat.
- 3 Keressen egy, a kiválasztott programtípushoz tartozó szolgáltatást**
Tolja a vezérlőgombot [◀◀] vagy [▶▶] állásba.
Ha más szolgáltatást kíván keresni, nyomja meg újra a vezérlőgomb [◀◀] vagy [▶▶] részét.

 - Ha a kiválasztott programtípus nem található, üzenet ("No PTY" stb.) jelenik meg.
Ha más programtípushoz tartozó szolgáltatást kíván keresni, ismétlje meg a 2. és a 3. lépést.

Átkapcsolás más szolgáltatásra:

Ismételje meg a 3. lépést.

Az egység ugyanahhoz a programtípushoz tartozó másik szolgáltatást keres.

Keresés érvénytelenítés keresés közben:

Nyomja meg a vezérlőgombot.

Programtípus és nyelv szerinti keresés

- 1 Programtípus-kiválasztási módban nyomja meg a gombot.**
Nyomja meg a [TI] gombot.
- 2 Válasszon ki egy nyelvet**
Tolja a vezérlőgombot [FM] vagy [AM] állásba.
A választható nyelvekről a DAB vevő használati útmutatójának <Nyelvszűrő-keresési mód> c. részében tájékozódhat.
- 3 Hajtsa végre a kiválasztott programtípus, illetve nyelv szerinti keresést**
Tolja a vezérlőgombot [◀◀] vagy [▶▶] állásba.
- 4 A kilépéshez: nyomja meg a [TI] gombot.**

Megjeleníthető nyelvek

A kijelzés nyelvét az alábbiak közül választhatja ki a <Nyelvszűrő-keresési mód>-ban: angol, francia, német, holland, spanyol, portugál, norvég vagy svéd. (A részletekről a DAB vevő használati útmutatójában tájékozódhat)

Programtípus előbeállítása

Program eltárolása és gyors előhívása az előre beállított memóriában/memóriából

A programtípus előbeállítása

1 Válassza ki az előre beállítani kívánt programtípust

Lásd a <Programtípus (PTY) funkció> c. részt (40 oldal).

2 Válasszon ki egy előre beállított számot Forgassa el a [VOL] gombot.

3 Állítsa be előre a programtípust Tartsa lenyomva a [VOL] gombot legalább 2 másodpercig.

Az előre beállított programtípus előhívása

1 Lépjen be a PTY üzemmódba

Lásd a <Programtípus (PTY) funkció> c. részt (40 oldal).

2 Válasszon ki egy előre beállított számot Forgassa el a [VOL] gombot.

3 Hívja elő a programtípust Nyomja meg a [VOL] gombot.

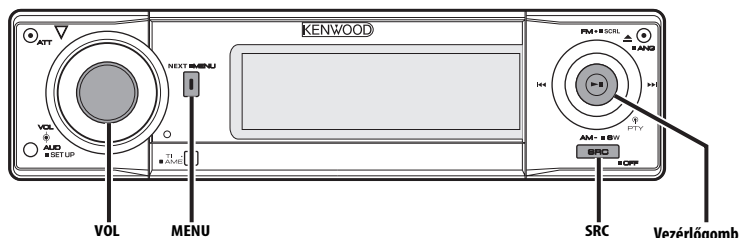

Menürendszer

Sípoló hang működés közben stb. funkciók beállítása. A menürendszer működtetési módjainak alapjai itt olvashatók. A menütételek és azok beállítása tartalmának leírása a működés jelen ismertetése után található.

1 Lépjen be a menü üzemmódba

Tartsa lenyomva a [MENU] gombot legalább 1 másodpercig.

Megjelenik a "MENU" felirat.

2 Válassza ki a menütételt

Tolja a vezérlógombot [◀◀] vagy [▶▶] állásba.

Példa: A sípoló hang beállításához válassza ki a "Beep" kijelzőt.

3 Állítsa be a menütételt

Tolja a vezérlógombot [FM] vagy [AM] állásba.

Példa: A "Beep" kiválasztásakor minden gombnyomáskor a készülék átkapcsol "Beep: ON"-ra vagy "Beep: OFF"-ra (sípoló hang be/ki). Beállításként válassza ki valamelyiket.

A folytatáshoz térjen vissza a 2. lépéshez, és állítsa be a többi tételt.

4 Lépjen ki a menü üzemmódból Nyomja meg a [MENU] gombot.



- Amikor az alapvető működtetési mód fenti ismertetésében szereplő másik tételek kerülnek kijelzésre, a beállítási tartalom-táblázatuk bevitelére kerül sor. (Általában a táblázat legfelső beállítása az eredeti beállítás.)

Az itt nem szereplő tételek (pl. <Manuális óra-beállítás>) magyarázatának bevitelére lépésként történik.

Készenléti üzemmódban

Biztonsági kód

Mivel az audioegység járműből való kivételéhez a biztonsági kód szerinti jóváhagyás szükséges, a készülék biztonsági kód segítségével való személyes kialakítása segít megelőzni a lopást.



- A biztonsági kód beállítása csak akkor hajtható végre, amikor a <Demonstrációs üzemmód beállítása> (50 oldal) ki van kapcsolva.

- Ha aktiválja a biztonsági kód üzemmódot, akkor később nem lehet belőle kilépni.

Megjegyzés: Az Ön négyjegyű biztonsági kódja a csomaghoz mellékelt "Car Audio Passport"-ban van megadva.

1 Lépjen készenléti módba

Nyomja meg az [SRC] gombot.

Válassza ki a "STANDBY" kijelzést.

2 Lépjen be a menü üzemmódba

Tartsa lenyomva a [MENU] gombot legalább 1 másodpercig.

A "MENU" felirat kijelzésekor megjelenik a "Security" felirat is.

3 Lépjen be a biztonsági kód üzemmódba

Tartsa lenyomva a vezérlőgombot legalább 1 másodpercig.

Az "Enter" felirat kijelzésekor megjelenik a "CODE" felirat is.

4 Válassza ki a bevinni kívánt számjegyeket

Tolja a vezérlőgombot [◀◀] vagy [▶▶] állásba.

5 Válassza ki a biztonsági kód számait

Tolja a vezérlőgombot [FM] vagy [AM] állásba.

6 A 4. és az 5. lépés megismétlésével vigye be biztonsági kód többi számjegyét is.

7 Erősítse meg a biztonsági kódot

Tartsa lenyomva a vezérlőgombot legalább 3 másodpercig.

A "Re-Enter" felirat kijelzésekor megjelenik a "CODE" felirat is.

8 A 4. — 7. lépés megismétlésével adja meg újra a biztonsági kódot.

Megjelenik a "Approved" felirat.

A biztonsági kód funkció érvénybe lép.



- Ha saját biztonsági kódjától eltérő kódot adott meg, ismételje meg az eljárást a 4. lépéstől.

9 Lépjen ki a biztonsági kód módból

Nyomja meg a [MENU] gombot.

A készülék akkumulátoros táplálásának megszüntetése után nyomja meg a Reset gombot

1 Kapcsolja be az áramellátást.

2 A 4. — 7. lépés megismétlésével adja meg újra a biztonsági kódot.

Megjelenik a "Approved" felirat.

Most már használhatja az egységet.



- Ha a bevitt kód helytelen, a "Waiting" kijelzés látható, és az alább látható bevitel-letiltási idő érvénybe lép. A letiltási idő elteltekor a "CODE" kijelzés lesz látható, és új bevitel végezhető.

Helytelen kódbevitel száma	Bevitel-letiltás ideje
1	—
2	5 perc
3	1 óra
4	24 óra

Készenléti üzemmódban

Érintésérzéklő hangja

A műveletek kísérőhangjának (sípoló hang) be- és kikapcsolása.

Kijelzés	Beállítás
"Beep: ON"	Hangjelzés bekapcsolva.
"Beep: OFF"	Hangjelzés kikapcsolva.

Készenléti üzemmódban

Manuális óra-beállítás



- A beállítást akkor lehet elvégezni, ha az <Óra szinkronizálása> (44 oldal) funkció ki van kapcsolva.

1 Lépjen be az óra-beállítás üzemmódba

Tolja a vezérlőgombot [◀◀] vagy [▶▶] állásba.

Válassza ki az "Clock Adjust" kijelzést.

2 Lépjen be az óra-beállítás üzemmódba

Tartsa lenyomva a vezérlőgombot legalább 1 másodpercig.

Az órakijelző villogni kezd.

3 Állítsa be az óraértéket

Tolja a vezérlőgombot [FM] vagy [AM] állásba.

Állítsa be a percértéket

Tolja a vezérlőgombot [◀◀] vagy [▶▶] állásba.

4 Lépjen ki az óra-beállítás üzemmódból

Nyomja meg a [MENU] gombot.

Készenléti üzemmódban

Dátum beállítás

1 Válassza ki a dátum beállítása üzemmódot

Tolja a vezérlőgombot [**◀◀**] vagy [**▶▶**] állásba.

Válassza ki a "Date Adjust" kijelzést.

2 Lépjen be a dátum beállítása üzemmódba

Tartsa lenyomva a vezérlőgombot legalább 1 másodpercig.

A dátumkijelző villogni kezd.

3 Válassza ki a beállítani kívánt elemet (nap, hónap vagy év)

Tolja a vezérlőgombot [**◀◀**] vagy [**▶▶**] állásba.

A villogó tételeket lehet beállítani.

4 Egyenként állítsa be a tételeket

Tolja a vezérlőgombot [**FM**] vagy [**AM**] állásba.

5 A 3. és 4. lépés megismétlésével állítsa be a dátumot.

6 Lépjen ki a dátum beállítása üzemmódból

Nyomja meg a [**MENU**] gombot.

Készenléti üzemmódban

Dátum üzemmód

A dátum formátumának beállítása.

1 Válassza ki a dátum üzemmódot

Tolja a vezérlőgombot [**◀◀**] vagy [**▶▶**] állásba.

Válassza ki a "Date Mode" kijelzést.

2 Válassza ki a dátum formátumát

Tolja a vezérlőgombot [**FM**] vagy [**AM**] állásba.

3 Lépjen ki a menü üzemmódból

Nyomja meg a [**MENU**] gombot.

Készenléti üzemmódban

Óra szinkronizálása

Az RDS állomás időadatának és a készülék órájának szinkronizálása.

Kijelzés	Beállítás
"SYNC: ON"	Idő szinkronizálása.
"SYNC: OFF"	Idő manuális beállítása.



- Az óra szinkronizálása három-négy percet vesz igénybe.

Készenléti üzemmódban

DSI (Disabled System Indicator - letiltott rendszer jelző)

Az előlap eltávolítása után piros jelzőfény villog, mely az esetleges tolvajokat figyelmezteti.

Kijelzés	Beállítás
"DSI: ON"	A LED villog.
"DSI: OFF"	A LED nem világít.

Készenléti üzemmódban

Választható háttérfény

A gomb háttérfényének kiválasztása: zöld vagy vörös.

Kijelzés	Beállítás
"Button: Red"	A háttérfény színe vörös.
"Button: Green"	A háttérfény színe zöld.



- Lehetősége van az [EJECT], [NEXT], [TI] és [ATT] gombok megvilágítási színének megváltoztatására.

Készenléti üzemmódban

Tompító

A készülék kijelzőjének automatikus tompítása, amikor a jármű világítása be van kapcsolva.

Kijelzés	Beállítás
"Dimmer: ON"	A kijelző elhalványul.
"Dimmer: OFF"	A kijelző nem halványul el.

Készenléti üzemmódban

A kontraszt beállítása

A kijelző kontrasztjának beállítása.

Kijelzés és Beállítás

"Contrast: 1"

:

"Contrast: 4" (Eredeti beállítás)

Készenléti üzemmódban

Kijelzőinvertálás beállítása

Ha egy előre meghatározott időtartamon keresztül semmiféle művelet nem kerül végrehajtásra, akkor a negatív és pozitív kijelzés közti váltás automatikusan megtörténik. A kijelzőinvertálás hosszú ideig megtartja a kijelző kezdeti fényerejét.

Kijelzés	Beállítás
"Display N/P: Auto"	A kijelző automatikus invertálása
"Display N/P: POS1"	Csak pozitív kijelző



- A negatív és a pozitív kijelzés közti váltás a kijelzési módtól függően esetenként nem történik meg.

Készenléti üzemmódban

Beépített erősítő beállítás

A beépített erősítő vezérlése.

A vezérlő kikapcsolása javítja az előerősítő kimenet minőségét.

Kijelzés	Beállítás
"AMP: ON"	A beépített erősítő aktív.
"AMP: OFF"	A beépített erősítő inaktív.

A készenléti módtól eltérő mód/

Amikor a kettős zóna rendszer be van kapcsolva

A kettős zóna rendszer beállítása

Az első és a hátsó csatorna hangjának beállítása kettős zóna rendszerben.

Kijelzés	Beállítás
"Zone2: Rear"	Az alforrás (segédbeemeneti forrás) kimenete a hátsó csatorna.
"Zone2: Front"	Az alforrás (segédbeemeneti forrás) kimenete az előlő csatorna.

A készenléti módtól eltérő mód

B.M.S. (Bass Management System - basszuskezelő rendszer)

A külső erősítő basszuskiemelésének behangolása a főegység segítségével.

Kijelzés	Beállítás
"AMP Bass: Flat"	A basszuserősítési szint nulla.
"AMP Bass: +6"	A basszuserősítési szint alacsony (+6 dB).
"AMP Bass: +12"	A basszuserősítési szint közepes (+12 dB).
"AMP Bass: +18"	A basszuserősítési szint magas (+18 dB).



- A jelen egységgel vezérelhető erősítőkkal kapcsolatban lásd a katalógust vagy a használati utasítást.
- Az erősítők egyes modelljeinek beállítása nullától +18 dB-ig, más modelleknél nullától +12 dB-ig terjedhet. Ha csak a "+12" beállítást engedélyező erősítő kerül csatlakoztatásra, az "AMP Bass: +18" még akkor sem fog hibátlanul működni, ha ezt választja.

A készenléti módtól eltérő mód

B.M.S. frekvenciaeltolás

A B.M.S. által kiemelt középfrekvencia beállítása.

Kijelzés	Beállítás
"AMP FREQ: Normal"	A normál középfrekvencia kiemelése.
"AMP FREQ: Low"	A normál középfrekvencia csökkentése 20%-kal.

LX AMP egység csatlakoztatása esetén

AMP vezérlés

Lehetősége van az egységhez csatlakoztatott LX AMP vezérlésére.

1 Válassza ki az AMP beállítási módot

Tolja a vezérlógombot [**◀◀**] vagy [**▶▶**] állásba.

Válassza ki az "AMP Control" kijelzőt.

2 Lépjen be az AMP beállítási üzemmódba

Tartsa lenyomva a vezérlógombot legalább 1 másodpercig.

3 Válassza ki a behangolni kívánt audiovezérlési tételt

Tolja a vezérlógombot [FM] vagy [AM] állásba.



- Az AMP beállítási elemre vonatkozó részleteket illetően lásd az LX AMP kezelési útmutatóját.

4 Hangolja be az AMP beállítási tételt

Tolja a vezérlógombot [**◀◀**] vagy [**▶▶**] állásba.

5 Lépjen ki az AMP beállítási üzemmódból

Nyomja meg a [MENU] gombot.



- Készletléti állapotban az LX AMP művelet nem használható.

Hírközlemény időkorlát beállítással

Automatikus átváltás a kezdődő hírközleményre, még akkor is, ha nem volt bekapcsolva a rádió. Ezen felül beállítható az az időtartam, amelyen belül a megszakítás tiltott.

Kijelzés és Beállítás

"News: OFF"

"News: 00min"

⋮

"News: 90min"

A "News: 00min" — "News: 90min" értékek beállításakor a hírközlemény megszakítása funkció be van kapcsolva.

A hírközlemény kezdetekor megjelenik a "NEWS" felirat, és a rádió átvált a hírközleményre.



- Ha a "20min" beállítást választja, akkor az első hírközleményt követő 20 percben nem kerül sor további hírközlemények vételére.
- A hírközlemény hangereje megegyezik a <Közlekedési információk> (30 oldal) beállított szinttel.
- A hírközlemény funkció csak akkor áll rendelkezésre, ha a kívánt állomás a hírközleménnyel PTY kódot sugároz, vagy a <Magas szintű más hálózat> hálózathoz tartozik, amely a hírközleményekkel együtt PTY kódot sugároz.
- Amikor a Hírközlemény megszakítása funkció be van kapcsolva, a rádió átvált egy FM állomásra.

Rádió üzemmódban

Helyi állomáskeresés

Az automatikus keresési hangolás során csak a jó vételű állomásokat keresi a készülék.

Kijelzés	Beállítás
"Local.Seek: OFF"	A helyi állomáskeresés funkciója ki van kapcsolva.
"Local.Seek: ON"	A helyi állomáskeresés funkciója be van kapcsolva.

Rádió üzemmódban

Hangolási üzemmód

A hangolási üzemmód beállítása.

Hangolási üzemmód	Kijelzés	Működés
Automatikus keresés	"Seek Mode: Auto1"	Állomások automatikus keresése.
Előre beállított állomások keresése	"Seek Mode: Auto2"	Állomások keresése az előre beállított memóriában lévő sorrend szerint.
Kézi	"Seek Mode: Manual"	Normális kézi hangolászvezérlés.

AF (Alternatív frekvencia)

Ha a vétel gyenge, a készülék automatikusan átvált egy másik frekvenciára, amely ugyanazt a programot sugározza ugyanazon RDS hálózaton belül, de jobb vétel mellett.

Kijelzés	Beállítás
"AF: ON"	Az AF funkció be van kapcsolva.
"AF: OFF"	Az AF funkció ki van kapcsolva.

Az AF funkció bekapcsolt állapotában az "RDS" jelző világít.



- Ha egyetlen erősebb vételű, másik állomás sem érhető el az RDS hálózaton belül ugyanahhoz a programhoz, akkor a bejövő adást esetleg csak részleteiben, foszlányokban hallhatja. Ilyen esetben kapcsolja ki az AF funkciót.

Az RDS körzet korlátozása (Körzetkorlátozási funkció)

Eldöntheti, hogy egy konkrét körzetre korlátozza-e egy adott hálózat esetében az AF funkcióval vett RDS csatornákat, vagy sem.

Kijelzés	Beállítás
"Regional: ON"	A körzetkorlátozási funkció be van kapcsolva.
"Regional: OFF"	A körzetkorlátozási funkció ki van kapcsolva.



- Megadott régióra vagy hálózatra történő korlátozás nélkül az AF funkció keresni kezdi a jól fogható állomást ugyanazon RDS hálózaton belül.

Automatikus TP keresés

Amikor a TI funkció be van kapcsolva és közlekedési híreket sugárzó adó hallgatása során gyenge a vétel, a készülék automatikusan keres egy másik, jobb vételt biztosító, közlekedési híreket sugárzó adót.

Kijelzés	Beállítás
"Auto TP Seek: ON"	Az automatikus TP keresési funkció be van kapcsolva.
"Auto TP Seek: OFF"	Az automatikus TP keresési funkció ki van kapcsolva.

FM vétel során

Monaural Reception

A sztereó adások monóként történő vételével csökkenthet a zaj.

Kijelzés	Beállítás
"MONO: OFF"	A monó vétel ki van kapcsolva.
"MONO: ON"	A monó vétel be van kapcsolva.

Segédbemenet-kijelző beállítása, valamint lemez elnevezése

A kijelző kiválasztásához, külső bemeneti forrás üzemmódban. A lemezek elnevezéséről a <Lemez elnevezése (DNPS)> (38oldal) c. részben tájékozódhat.

1 Válassza ki a segédbemenet forrást Nyomja meg az [SRC] gombot.

Válassza ki az "AUX" / "AUX EXT" kijelzőt.

2 Lépjen be a menü üzemmódba Tartsa lenyomva a [MENU] gombot legalább 1 másodpercig.

Megjelenik a "MENU" felirat.

3 Válassza ki a segédbemenet-kijelzés kiválasztási üzemmódot

Tolja a vezérlőgombot [◀◀] vagy [▶▶] állásba.

Válassza ki a "Name Set" kijelzést.

4 Lépjen be a segédbemenet-kijelzés beállítási üzemmódba

Tartsa lenyomva a vezérlőgombot legalább 1 másodpercig.

Megjelenik a jelenleg kiválasztott segédbemenet-kijelzés.

5 Válassza ki a segédbemenet forrást

Tolja a vezérlőgombot [◀◀] vagy [▶▶] állásba.

A gomb minden egyes megnyomására a kijelző az alábbiak szerint változik.

- "AUX" / "AUX EXT"
- "DVD"
- "Portable"
- "Game"
- "Video"
- "TV"

6 Lépjen ki a menü üzemmódból Nyomja meg a [MENU] gombot.



- Ha a működés 10 másodpercre leáll, akkor az aktuális név kerül regisztrálásra, és a menü mód bezáródik.
- A segédbemeneti-kijelzés csak a beépített segédbemenet vagy az opcionális KCA-S210A segédbemenet használata esetén állítható be.

Szöveggörgetés

A megjelenített szöveg görgetésének beállítása.

Kijelzés	Beállítás
"Scroll: Manual"	Nincs görgetés.
"Scroll: Auto"	Görgetés a kijelzés változásakor.



- Az alábbi szövegek kerülnek görgetésre.
 - CD szöveg
 - Mappanév/ Fájlnév/ Dal címe/ Előadó neve/ Album címe
 - MD cím
 - Rádiószöveg
 - Dinamikus címke DAB vevő forráshoz

Készenléti üzemmódban

Beépített segédmenet beállítása

A beépített segédmenet funkció beállítása.

Kijelzés	Beállítás
"Built in AUX: OFF"	A forrás kiválasztásakor nincsen segédmenet.
"Built in AUX: ON"	A forrás kiválasztásakor van segédmenet.

Készenléti üzemmódban

Áramellátás kikapcsolási időzítője

Az időzítő beállítása oly módon, hogy a készüléket automatikusan kikapcsolja, ha a készenléti üzemmód folytatódik.

Ez a beállítás segít megakadályozni a jármű akkumulátorának lemerülését.

Kijelzés	Beállítás
"Power OFF: ----"	Az áramellátás kikapcsolási időzítője funkció ki van kapcsolva.
"Power OFF: 20min"	Az áramellátást 20 perc elteltével kapcsolja ki. (Eredeti beállítás)
"Power OFF: 40min"	Az áramellátást 40 perc elteltével kapcsolja ki.
"Power OFF: 60min"	Az áramellátást 60 perc elteltével kapcsolja ki.



- Ennek a funkciónak a beállítását a <Biztonsági kód> (42 oldal) beállítása után hajtsa végre.

Készenléti üzemmódban

CD olvasás beállítás

Amennyiben különleges formátumú CD lejátszásakor probléma jelentkezik, ez a beállítás biztosítja a CD lejátszását.

Kijelzés	Beállítás
"CD Read: 1"	CD és audiofájl lejátszása.
"CD Read: 2"	CD biztosított lejátszása.



- A "CD Read 2" beállítás mellett nincs mód audiofájl lejátszására.
Bizonyos zene CD-k lejátszása még "CD Read 2" üzemmódban sem lehetséges.

Készenléti üzemmódban

Képletöltés

Háttérképek letöltése. A letöltött képek az egység kijelzőjéhez használhatók.

1 Helyezzen be egy írható/újraírható CD-lemezt.

Helyezze be az egységbe a letöltendő fájlokat tartalmazó írható/újraírható CD-lemezt. Ennek részleteiről a <CD & audiofájl lejátszása> (33 oldal) részben tájékozódhat.

A <http://www.kenwood.net-disp.com> URL-címen megtalálható az írható/újraírható CD-lemez elkészítésének leírása.

2 Lépjen készenléti módba Nyomja meg az [SRC] gombot.

Válassza ki a "STANDBY" kijelzést.

3 Lépjen be a menü üzemmódba Tartsa lenyomva a [MENU] gombot legalább 1 másodpercig.

Megjelenik a "MENU" felirat.

4 Válassza ki a letöltés módot

Tolja a vezérlőgombot [◀◀] vagy [▶▶] állásba.

Válassza ki a "DISP Data Download" kijelzést.

5 Lépjen be a letöltés módba

Tartsa lenyomva a vezérlőgombot legalább 1 másodpercig.

Megjelenik a "File Check!!" felirat.

6 Válassza ki a letöltendő fájlokat

Tolja a vezérlőgombot [◀◀] vagy [▶▶] állásba.

7 Indítsa el a letöltést

Tartsa lenyomva a vezérlőgombot legalább 1 másodpercig.

Megjelenik a "Downloading" felirat.

A letöltés végén a "Finished Download" kijelzés lesz látható.



- Picture downloading may take as long as 20 minutes.
Mennyiség Letöltési szint

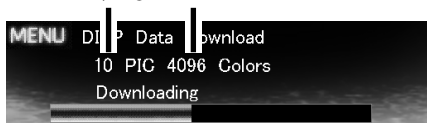

Letöltés érvénytelenítése

Nyomja meg a [MENU] gombot.

8 Lépjen ki a letöltés üzemmódból

Nyomja meg a [MENU] gombot.



- Az adatsérülés megelőzése érdekében, ne adjon utasítást a készüléknek, amíg a "Downloading" felirat látható.
- A letölthető fájlok száma.
- Háttérkép: 1 fájl
- Ha új háttérképet tölt le, az utolsóként letöltött háttérkép felülírásra kerül.
A letöltött képek törlése nem lehetséges.
- A letöltött képek az egység kijelzőjéhez használhatók.
<Grafikus rész/ Spektrumelemző kijelző váltása> (18 oldal) c. részt.
<Háttérkép kiválasztása> (19 oldal)
- Ha nem lehet képeket letölteni az egységbe, akkor gond lehet az írható/újraírható CD-lemez írási módszerével.
Tájékoztadjon a <http://www.kenwood.net-disp.com> URL-címen, és írja újra a CD-lemezt.

ACDrive lemez funkció

Hangindex

A közlemény beállítása az ACDrive lemez lejátszása során.

Kijelzés	Beállítás
"Voice Index: ON"	Az útmutatás elhangzik.
"Voice Index: OFF"	Az útmutatás nem hangzik el.

CD módban

ACDrive firmware verziószámának kijelzése

Az ACDrive funkcióval rendelkező firmware verziószámának kijelzése.

1 Válassza ki a firmware-verziószám kijelzése üzemmódot

Tolja a vezérlőgombot [◀◀] vagy [▶▶] állásba.

Válassza ki az "ACD F/W Version" kijelzést.

2 Az ACDrive firmware verziószámának kijelzése

Tolja a vezérlőgombot [FM] vagy [AM] állásba.

CD módban

Egyedi ID kijelzés

Az egyes termékek sorozatszámának kijelzése.

1 Válassza ki az egyedi ID kijelzési üzemmódot

Tolja a vezérlőgombot [◀◀] vagy [▶▶] állásba.

Válassza ki az "ACD Unique ID" kijelzést.

2 Jeleztesse ki az egyedi ID-t

Tolja a vezérlőgombot [FM] vagy [AM] állásba.

Készenléti üzemmódban

Demonstrációs üzemmód beállítása

Beállítja a demonstrációs üzemmódot.

1 Válassza ki a kijelzési módot

Tolja a vezérlőgombot [**◀◀**] vagy [**▶▶**] állásba.

Válassza ki a "DEMO Mode" kijelzést.

2 Állítsa be a demonstrációs üzemmódot

Tartsa lenyomva a vezérlőgombot legalább 2 másodpercig.

A gomb minden egyes 2 másodpercet meghaladó megnyomására a demonstrációs üzemmód az alábbi táblázatban szereplő beállítások között vált.

Kijelzés	Beállítás
"DEMO Mode: ON"	A demonstrációs üzemmód funkció be van kapcsolva.
"DEMO Mode: OFF"	Kilépés a demonstrációs üzemmódból (normál mód).

DAB módban

DAB-hoz tartozó menü

A DAB vevő csatlakoztatása esetén az alábbi menü jelenik meg:

Kijelzés	Funkció
"Seek Mode:"	DAB keresés mód kiválasztása
"Priority DAB:"	DAB prioritás automatikus váltása
"DRC:"	Dinamikai tartomány vezérlése (DRC)
"Regional ASW:"	Regionális közlemények funkció
"ASW Select"	Közleménykiválasztási mód
"PTY Watch"	PTY figyelés kiválasztási mód
"Language Search"	Nyelvszűrő-keresési mód



- A menütelemek részleteiről a DAB vevő használati útmutatójában tájékozódhat.

Alapműveletek a távirányítón

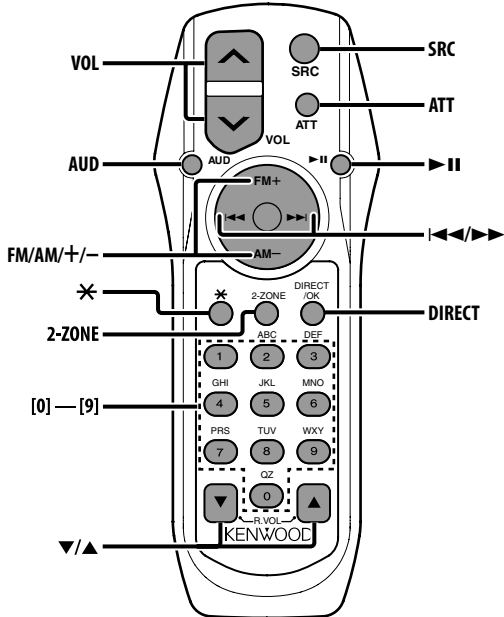

Elemek behelyezése és cseréje

Két "AA" - méretű elemet használjon.
A fedelet az ábra szerint vegye le: nyomja le és csúsztassa el.
Az elemek behelyezése során ügyeljen a + és - pólusok helyes, az elemtartóban feltüntetett elrendezésére.

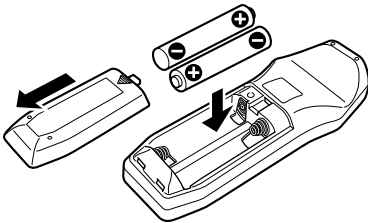

▲ FIGYELMEZTETÉS

- A használaton kívüli elemeket tartsa gyermekektől távol. Az elem véletlen lenyelése esetén azonnal hívjon orvost.



- A távirányítót ne tegye forró helyre, pl. a műszerfal tetejére.

Alapműveletek

[VOL] gombok

A hangerő beállítása.

[SRC] gomb

A gomb minden egyes megnyomására a forrás megváltozik.

A források váltási sorrendjéről a <Forrás kiválasztása> (10 oldal) c. részben tájékozódhat.

[ATT] gomb

A hangerő gyors levétele.

A gomb ismételt megnyomásra a hangerő az előző szintre áll vissza.

[*] gomb

Az előlap szögének beállítása.

Audiovezérlés

[AUD] gomb

A behangolni kívánt audiotétel kiválasztása.

[VOL] gombok

Az audiotétel beállítása.



- A működtetési eljárásról - úgymint az audiovezérlésről és egyéb műveletekről az <Audiovezérlés> (11 oldal) c. részben tájékozódhat.
- A távirányítóval csak az alapvető audiotétel kiválasztására és beállítására van mód. A részletes audiotétel kiválasztására és beállítására nincs mód.

Kettős zóna rendszer

[2-ZONE] gomb

A gomb minden egyes megnyomása hatására az <Audiobeállítás> (11 oldal) "2ZONE" tétele ki-, illetve bekapcsol.

[▲]/ [▼] gombok

Behangolja a hátsó csatorna hangerejét. Aktiválja a hátsó csatornát a kettős zóna rendszer bekapcsolt állapotában.

Rádió forrás

[FM]/ [AM] gombok

A sáv kiválasztása.

Az [FM] gomb minden egyes megnyomására a sáv FM1, FM2 és FM3 között vált.

[◀◀]/ [▶▶] gombok

A sáv felfelé, illetve lefelé hangolása

[0] — [9] gombok

Az [1] — [6] gombok megnyomásával hívhatja elő az előre beállított állomásokat.

[DIRECT] gomb

A <Közvetlen hozzáférésű hangolás> (28 oldal) üzemmódba való belépés, illetve annak érvénytelenítése.

[▶II] gomb

A <PTY (Programtípus)> (30 oldal) üzemmódba való belépés, illetve annak érvénytelenítése.

Lemez forrás

[◀◀]/ [▶▶] gombok

Sávok/fájlok közötti előre- és hátrazozgás.

[+]/ [-] gombok

Lemezke/mappák közötti előre- és hátrazozgás.

[▶II] gomb

A gomb minden egyes megnyomására szünet és lejátszás váltja egymást.

[0] — [9] gombok

<Közvetlen sáv-/fájlkeresés> (34 oldal) és <Közvetlen lemezkeresés> (34 oldal) során a sáv/fájl/lemez számának megadása.

DAB forrásban

[FM] gomb

Előbeállított sáv váltása.

Az [FM] gomb minden megnyomására az előre beállított sáv DB1, DB2 és DB3 között vált.

[AM] gomb

Elsődleges/másodlagos váltás.

Az [AM] gomb minden egyes megnyomására a szolgáltatásokon belül elsődleges/másodlagos váltás történik.

[◀◀]/ [▶▶] gombok

Szolgáltatásváltás.

A gomb minden egyes megnyomására a szolgáltatás vált az összes szolgáltatáson belül.

Az összes szolgáltatás váltása.

A gomb minden egyes 1 másodpercet meghaladó nyomva tartása esetén az Összes szolgáltatás megváltozik.

[0] — [9] gombok

Az előre beállított szolgáltatások előhívásához nyomja meg az [1] — [6] gombok valamelyikét.

Tartozékok

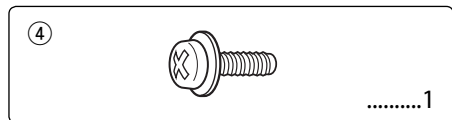
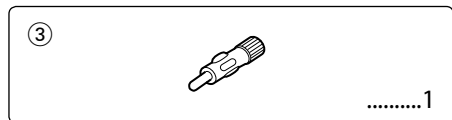
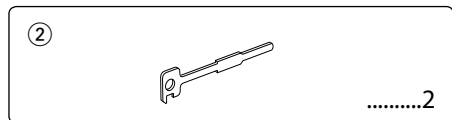
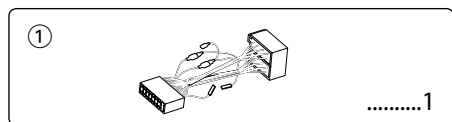

Beszerelési eljárás

1. A rövidzárlat megelőzése céljából vegye ki a slusszkulcsot, és szüntesse meg az akkumulátor ⊖ kivezetésének csatlakozását.
2. Csatlakoztassa a megfelelő bemeneti és kimeneti vezetéket az egyes egységekhez.
3. Csatlakoztassa a vezetékhevederen lévő vezetéket.
4. Csatlakoztassa a vezetékhevederen lévő B csatlakozót a járműben lévő hangszóró-csatlakozóhoz.
5. Csatlakoztassa a vezetékhevederen lévő A csatlakozót a járműben lévő, külső áramellátást biztosító csatlakozóhoz.
6. Csatlakoztassa a vezetékhevedert az egységhez.
7. Szerelje be az egységet a járműbe.
8. Kösse be újra az akkumulátor ⊖ kivezetését.
9. Nyomja meg a reset gombot.



- Ha az áramellátás nincs bekapcsolva (vagy ha bekapcsoláskor azonnal kikapcsol), akkor elképzelhető, hogy a hangszóróvezeték rövidre van zárva, vagy hozzárát a jármű alvázához, és emiatt működésbe lépett a védelmi funkció. Ezért ellenőrizze a hangszóróvezetéseket.
- Ha gépkocsija nincs előkészítve erre a különleges bekötési rendszerre, vegye fel a kapcsolatot Kenwood-márkakereskedőjével.
- Ha az antennakábelnek ISO dugasza van, akkor kizárólag (ISO-JASO) antennaátalakító adaptereket használjon.
- Győződjön meg róla, hogy minden kábelcsatlakozást biztonságosan lett kialakítva: tolja be a dugaszokat teljes rögzítésig.
- Ha a jármű gyújtásának nincs ACC állása, vagy ha a gyújtásvezeték állandó feszültségű áramforráshoz van csatlakoztatva, például akkumulátorvezetékhez, akkor az áramellátás nem lesz a gyújtással összekapcsolva (azaz: nem fog a gyújtással együtt be- és kikapcsolni). Ha a berendezés áramellátását össze kívánja kapcsolni a gyújtással, csatlakoztassa a gyújtásvezeték olyan áramforráshoz, amely a slusszkulccsal be- és kikapcsolható.
- Ha a biztosíték kiég, először arról győződjön meg, hogy a vezeték nem okoznak rövidzárt, majd cserélje ki a régi biztosítékot egy ugyanolyan névleges áramerősség-értékű új biztosítékkal!
- Vínyszalaggal vagy hasonló anyaggal szigetelje a bekötetlen kábeleket. A rövidzár megelőzése érdekében ne vegye le a bekötetlen vezetékek illetve kivezetések védőszigetelését.
- Csatlakoztassa a hangszórókábeleket a megfelelő kivezetésekhez. A berendezés károsodhat vagy üzemképtelenné válhat, ha megosztja a ⊖ vezetéseket és/vagy azokat a gépkocsi bármely fémrészével földeli.
- Az egység beszerelését követően ellenőrizze, hogy megfelelően működnek-e a gépkocsi féklámpái, jelzőműszerei, az ablaktörlők stb.
- Ha a konzolnak van fedele, mindenképp, úgy szerelje be az egységet, hogy előlapja nyitáskor és záráskor ne ütközzön a fedélbe.
- Úgy szerelje be az egységet, hogy a szerelési szög 30 fok vagy kevesebb legyen.

Vezetékek csatlakoztatása a kivezetésekhez

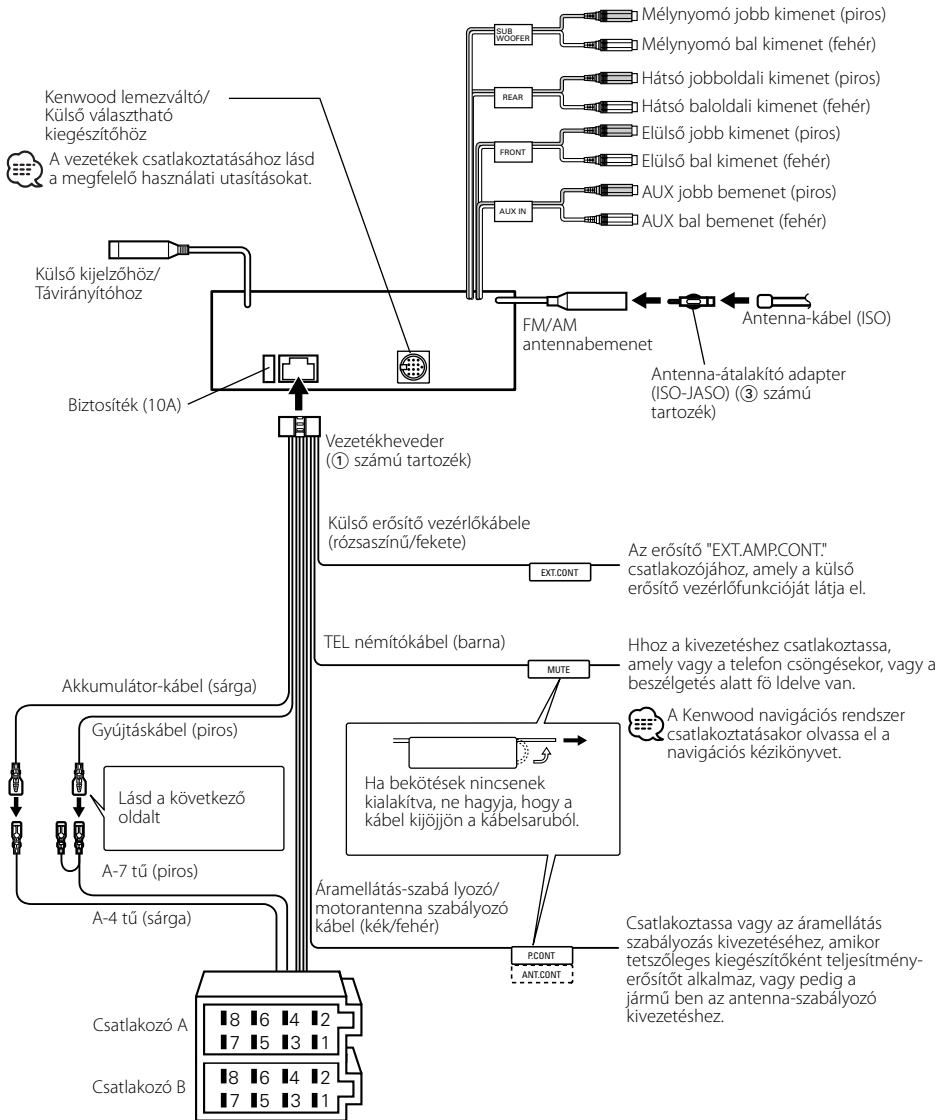

Útmutató a csatlakozók funkcióihoz

Az ISO csatlakozókra vonatkozó túsízművek	Kábel színe	Funkciók
Külső áramellátás csatlakozója		
A-4	Sárga	Akkumulátor
A-5	Kék/fehér	Áramellátás-szabályozás
A-6	Narancssárga/fehér	Tompító
A-7	Vörös	Gyújtás (ACC)
A-8	Fekete	Földelés
Hangszóró-csatlakozó		
B-1	Bíborvörös	Jobb hátsó (+)
B-2	Bíborvörös/fekete	Jobb hátsó (-)
B-3	Szürke	Jobb első (+)
B-4	Szürke/fekete	Jobb első (-)
B-5	Fehér	Bal első (+)
B-6	Fehér/fekete	Bal első (-)
B-7	Zöld	Bal hátsó (+)
B-8	Zöld/fekete	Bal hátsó (-)

▲FIGYELMEZTETÉS

Az ISO csatlakozóhoz való csatlakoztatás

ISO csatlakozók esetében a tűk elrendezése függ az Ön által vezetett jármű típusától. Az egység károsodásának elkerülése érdekében ügyeljen a vezetékek megfelelő bekötésére.

Kábelezés esetén az alapértelmezés szerinti bekötés az alábbi [1] alatt kerül ismertetésre. Ha az ISO csatlakozó tűi a [2]-nél vagy [3]-nál ismertetettek szerint vannak beállítva, az ábrán látható bekötést hajtsa végre.

Volkswagen stb. járműbe való szereléskor mindenképp kösse át a vezetékeket az alábbi [2] pontban ismertetett módon.

- [1] (Alapbeállítás) A jármű ISO csatlakozójának A-7 tűje (piros) a gyújtással van összekötve és, az A-4 tű (sárga) pedig az állandó áramforráshoz csatlakozik.

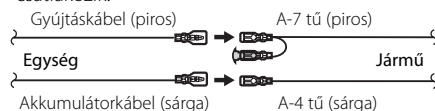

- [2] A jármű ISO csatlakozójának A-7 tűje (piros) az állandó áramforráshoz csatlakozik, az A-4 tű (sárga) pedig a gyújtással van összekötve.

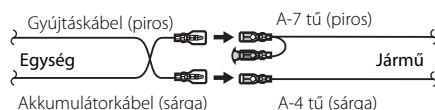

- [3] A jármű ISO csatlakozójának A-4 tűje (sárga) semmihez sem csatlakozik, az A-7 tű (piros) pedig az állandó áramforráshoz csatlakozik (vagy: mind az A-7 (piros), mind pedig az A-4 (sárga) tű az állandó áramforráshoz csatlakozik).

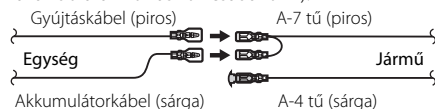

- A fenti [3] szerinti csatlakoztatás elvégzése nyomán az egység áramellátása nem lesz összekötve a gyújtással. Ezért mindig kapcsolja ki az egység áramellátását, amikor a gyújtást kikapcsolja. Az egység áramellátásának a gyújtással való összekötéséhez csatlakoztassa a gyújtáskábelt (ACC... piros) ahhoz az áramforráshoz, amely a slusszkulcsal be- és kikapcsolható.

Beszereles

Fém tartókengyel
(kereskedelmi forgalomban kapható)

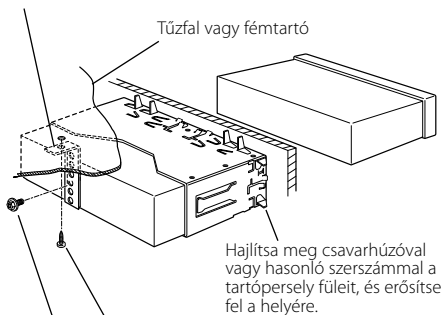

Menetmetsző csavar
(kereskedelmi forgalomban kapható)

Csavar (M4X8)
(kereskedelmi forgalomban kapható)



- Győződjön meg róla, hogy a berendezés biztosan lett rögzítve. Ha a berendezés labilis, rendellenes működés jelentkezhet (például: a hang ugrása).

Az előlap felcsavarozása az egységre

Ha úgy kívánja rögzíteni az előlapot az alapkészülethez, hogy ne essen le, csavarozza be a tartozécsavaroikat az ábrán látható lyukakba.

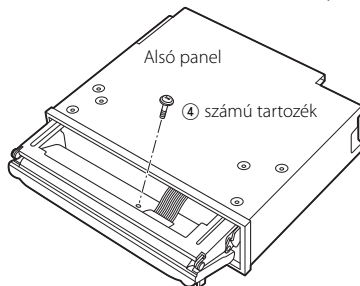

- Sose helyezze be egyik csavart se a megadottól eltérő csavarlyukba. Ha a megadottól eltérő lyukba csavar be egy csavart, akkor az kárt tehet az egység belsejében található mechanikus alkatrészekben.

Az egység eltávolítása

A keménygumi keret eltávolítása

- 1 Akassza be a az eltávolító eszközön lévő zárószegeket, és távolítsa el a felső szinten található két záróelemet. Emelje fel a keretet, és húzza előre, az ábrán látható módon.

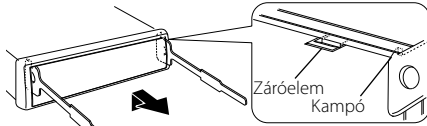

② számú tartozék
Eltávolító szerszám

- 2 A felső szint eltávolítása után távolítsa el a két alsó részt is.

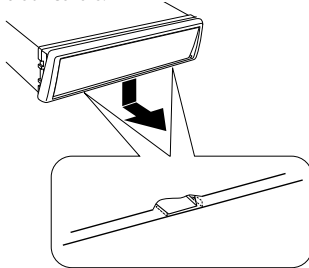

- A keret az alsó oldal felől azonos módon lehet eltávolítani.

Az egység eltávolítása

- 1 <A keménygumi keret eltávolítása> (57 oldal) című rész útmutatásának megfelelően távolítsa el a keménygumi keretet.
- 2 Távolítsa el a hátsó panelről a csavart (M4x8).
- 3 Az ábrán látható módon mindkét oldalon mélyen vezesse be a két eltávolító szerszámot a hasítékokba.
Csavar (M4X8)
(kereskedelmi forgalomban kapható)

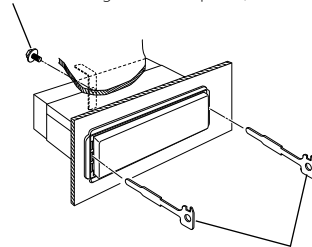

② számú tartozék
Eltávolító szerszám

- 4 Nyomja befelé és lefelé az eltávolító szerszámot, és húzza ki félig az egységet.

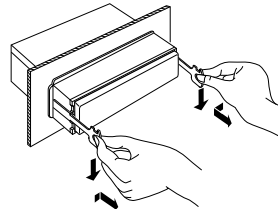

- Ügyeljen rá, hogy ne sértse meg a kezét az eltávolító szerszám zárószegével.
- 5 Húzza ki teljesen az egységet kézzel. Ügyeljen rá, hogy ne ejtse le.

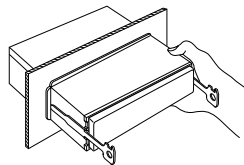

Ami a berendezés meghibásodásának tűnhet, az esetleg csak a pontatlan kezelésnek vagy a vezetékek hibás bekötésének az eredménye. Mielőtt a szervizhez fordulna, ellenőrizze az alábbi táblázatban szereplő lehetséges problémákat.

Általános

? Az áramellátás nem kapcsolható be.

- ✓ A biztosíték kiégett.
 - ☞ Ellenőrizze, nincs-e rövidzár a vezetékek között, majd cserélje ki a biztosítékot ugyanolyan névleges áramerősség-értékű új biztosítékra.
- ✓ A hangszóró vezetéke rövidebbre van zárva, vagy hozzáér a jármű alvázához, és ilyenkor működésbe lép a védelmi funkció.
 - ☞ Huzalozza vagy szigetelje megfelelően a hangszórókábelt, majd nyomja meg a Reset gombot.

? Az egyik forrást nem lehet váltani.

- ✓ Nincs hanghordozó behelyezve.
 - ☞ Állítsa be, milyen hanghordozót kíván hallgatni. Ha a készülékben nincs hanghordozó, akkor a forrás váltására nincs mód.
- ✓ A lemezváltó nincs csatlakoztatva.
 - ☞ Csatlakoztassa a lemezváltót. Ha a lemezváltó nincs csatlakoztatva a bemeneti kivezetéséhez, akkor nem lehet külső lemezforrásra átkapcsolni.

? A gyújtás kikapcsolásakor törlődik a memória.

- ✓ A gyújtásvezeték és akkumulátorvezeték bekötése nem megfelelő.
 - ☞ Kösse be megfelelően a vezetéket; lásd az alábbi részt: <Vezetékek csatlakoztatása a kivezetésekhez>.

? A TEL elnémítási funkció nem működik.

- ✓ A TEL elnémító vezeték bekötése nem megfelelő.
 - ☞ Kösse be megfelelően a vezetéket; lásd az alábbi részt: <Vezetékek csatlakoztatása a kivezetésekhez>.

? A TEL elnémítási funkció annak ellenére bekapcsol, hogy a TEL elnémító vezeték nincs bekötve.

- ✓ A TEL elnémító vezeték hozzáér a gépkocsi valamilyen fém részéhez.
 - ☞ Húzza el a gépkocsi fém alkatrészeitől a TEL elnémító kábelt.

? Nem hallható semmilyen hang, illetve a hangerő gyenge.

- ✓ Az elhalkítás vagy kiegyenlítés teljesen az egyik oldalra van állítva.
 - ☞ Állítsa középére az elhalkítás és kiegyenlítés beállítását.
- ✓ A bemenő/kimenő vezetékek vagy a vezetékheveder bekötése nem megfelelő.
 - ☞ Csatlakoztassa megfelelően a bemenő/kimenő vezetékeket és/vagy a vezetékhevedert. Lásd az alábbi részt: <Vezetékek csatlakoztatása a kivezetésekhez>.
- ✓ A hangerő nullszintjének eltolása értékei alacsonyak.
 - ☞ Növelje a hangerő nullszintjének eltolását, az <Audióvezérlés> (11 oldal) részben ismertetettek szerint.
- ✓ A <Beépített erősítő beállítás> (45 oldal) ki van kapcsolva.
 - ☞ Kapcsolja be.

? A hangminőség gyenge vagy torz.

- ✓ Az egyik hangszóróvezeték egy csavar alá szorult a gépkocsiban.
 - ☞ Ellenőrizze a hangszóróvezetéseket.
- ✓ A hangszórók bekötése nem megfelelő.
 - ☞ Csatlakoztassa újra a hangszóróvezetéseket, úgy, hogy minden egyes kimeneti kivezetés másik hangszóróhoz csatlakozzon.

? Az érintésérzékelő hang nem hallatszik.

- ✓ Az előerősítő kimeneti dugasza használatban van.
 - ☞ Az érintésérzékelő hang nem kerülhet kimenetre az előerősítő kimeneti dugaszárol.

? Bár az óra szinkronizálása be van kapcsolva, az órát nem lehet beállítani.

- ✓ A vett RDS állomás nem sugároz időjelet.
 - ☞ Váltson másik RDS állomásra.

? A tompító funkció nem működik.

- ✓ A tompítóvezeték nincs megfelelően csatlakoztatva.
 - ☞ Ellenőrizze a tompítóvezeték csatlakozását.
- ✓ A <Tompító> (44 oldal) ki van kapcsolva.
 - ☞ Kapcsolja be.

? A hang nem kerül a kimenetre a mélysugárzóból, vagy a mélysugárzó más hangot bocsát ki.

- ✓ Amikor az <Audiobeállítás> (11 oldal) "2ZONE" tétele be van kapcsolva.
 - ☞ Kapcsolja ki az <Audiobeállítás> "2ZONE" tételét.

? Az audióvezérlésnek semmiféle hatása nincs.

- ✓ A <WOW vezérlés> (15 oldal) FOCUS/ SRS 3D tétele semmiféle hatással nincs a hátsó kimenetre.
 - ☞ ---

? A negatív és a pozitív kijelzési módok közti váltás automatikusan történik.

- ✓ A kijelző kezdeti fényerejének hosszú ideig tartó megtartása érdekében a negatív és a pozitív kijelzési módok közti váltás automatikusan történik.
- ☞ Amint a <Kijelzőinvertálás beállítása> c. részben (45 oldal) szerepel, lehetőség van a "Display N/P: POSI" kiválasztására.

Rádió forrás

? Gyenge a rádióvétel.

- ✓ A gépkocsi antennája nincs kihúzva.
- ☞ Húzza ki teljesen az antennát.
- ✓ Az antennavezérlő vezérlő nincs csatlakoztatva.
- ☞ Kösse be megfelelően a vezetéket; lásd az alábbi részt: <Vezetékek csatlakoztatása a kivezetésekhez>.

? A kívánt frekvenciát nem lehet megadni közvetlen hozzáféréssel hangolással.

- ✓ A megadott állomás nem fogható.
- ☞ Adjon meg fogható állomást.
- ✓ 0,01 MHz finomsággal próbál frekvenciát megadni.
- ☞ Az FM sávban 0,1 MHz finomsággal adható meg a frekvencia.

? A hangerő nem a közlekedési információk beállított hangereje.

- ✓ A beállított hangerő kisebb mint a rádió hangereje.
- ☞ Ha a rádió hangereje nagyobb mint a beállított hangerő, akkor a rádió hangereje lesz használatos.

Lemez forrás

? Az "AUX EXT" felirat jelenik meg annak ellenére, hogy a külső lemez vezérlése üzemmód nem lett kiválasztva.

- ✓ Nem támogatott lemezváltó eszköz lett csatlakoztatva.
- ☞ Használja a <Biztonsági előírások> részben, <Az egységhez csatlakoztatott CD-lejátszókról/lemezváltókról> (4 oldal) alatt megjelölt lemezváltót.

? A kiválasztott lemez nem kerül lejátszásra, egy másik lemez azonban igen.

- ✓ A kiválasztott CD rendkívül piszkos.
- ☞ Tisztítsa meg a CD-t.
- ✓ A lemezt nem a megadott nyílásba helyezte be.
- ☞ Lökje ki a többlemezes tárolót, és ellenőrizze a kiválasztott lemezhez tartozó számot.
- ✓ A lemezen komoly karcok találhatók.
- ☞ Próbálkozzon másik lemezzel.

? Az egység azonnal kilöki a betett CD-t.

- ✓ A CD rendkívül piszkos.
- ☞ Tisztítsa meg a lemezt, a CD lemez tisztítása leírása alapján, a <CD-k> (7 oldal) részben ismertetetteknek megfelelően.

? Nem lehet kivenni a lemezt.

- ✓ Ennek az az oka, hogy a jármű ACC kapcsolójának kikapcsolása óta több mint tíz perc telt el.
- ☞ A lemezt csak az ACC kapcsoló kikapcsolásától számított tíz percen belül lehet kivenni. Ha tíz percnél több telt el, kapcsolja vissza az ACC kapcsolót, majd nyomja meg az Eject gombot.

? A lemezt nem lehet behelyezni.

- ✓ Már van bent egy másik lemez.
- ☞ Nyomja meg a [▲] gombot, és vegye ki a lemezt.

? Közvetlen keresés nem hajtható végre.

- ✓ Egy másik funkció be van kapcsolva.
- ☞ Kapcsolja ki a véletlenszerű lejátszást és a többi funkciót.

? A sávkeresés nem működik.

- ✓ A lemez első vagy utolsó száma esetében.
- ☞ A sávkeresés egyetlen lemezen sem végezhető az első szám esetében hátrafelé, az utolsó szám esetében pedig előre felé.

Audiofájl-forrás

? Nincs mód audiofájl lejátszására.

- ✓ Az adathordozó karcolt vagy piszkos.
- ☞ Tisztítsa meg a hanghordozót, a CD lemez tisztítása leírása alapján, a <CD-k> (7 oldal) részben ismertetetteknek megfelelően.

? Audiofájl lejátszása közben a hang ugrik.

- ✓ Az adathordozó karcolt vagy piszkos.
- ☞ Tisztítsa meg a hanghordozót, a CD lemez tisztítása leírása alapján, a <CD-k> (7 oldal) részben ismertetetteknek megfelelően.
- ✓ A felvétel rossz minőségű.
- ☞ Rögzítse újra az anyagot a hanghordozón, vagy használjon másik hanghordozót.

? Az audiofájl sávideje nem megfelelően kerül kijelzésre.

- ✓ ---
- ☞ Az audiofájl felvételi körülményeitől függően időnként nem megfelelő a sávidő kijelzése.

Az alábbi üzenetek a rendszer állapotáról tájékoztatnak.

Eject:	A lemezváltóba nem lett behelyezve többlemezes tároló. A többlemezes tároló nincs teljesen behelyezve. ⇨ Helyezze be megfelelően a többlemezes tárolót. Nincs CD az egységben. ⇨ Helyezzen be egy CD lemezt.	Hold Error:	A berendezés védőáramkörre működésbe lép, amikor az automatikus lemezváltóban a hőmérséklet túllépi a 60 °C-ot, és ezzel teljesen leállítja működését. ⇨ A berendezés lehűtéséhez engedje le az ablakokat, vagy kapcsolja be a légkondicionálást. Amint a hőmérséklet 60 °C alá esik, a lemez lejátszása újraindul.
No Disc:	Nem lett lemez behelyezve a többlemezes tárolóba. ⇨ Helyezzen be egy lemezt a többlemezes tárolóba.	Waiting:	• Rádió szöveges adatainak vétele folyamatban. • Szöveg vétele a DAB vevő forráshoz folyamatban.
TOC Error:	Nem lett lemez behelyezve a többlemezes tárolóba. ⇨ Helyezzen be egy lemezt a többlemezes tárolóba. A CD rendkívül piszkos. A CD fejfelé lefelé lett behelyezve. A CD nagyon össze van karcolva. ⇨ Tisztítsa meg a CD-t, és helyezze be megfelelően.	Load:	Lemezcsere a lemezváltóban folyamatban.
Error 05:	A CD fejfelé lefelé lett behelyezve. ⇨ Ügyeljen a CD helyes behelyezésére.	Reading:	Adatok olvasása a lemezről folyamatban.
Blank Disc:	Az MD-re semmi nem lett felvéve.	IN (Villogás):	A CD-lejátszó nem működik megfelelően. ⇨ Helyezze be újra a CD-t. Ha készülék nem adja ki a lemezt, vagy ha a kijelző megfelelően behelyezett lemezzel is tovább villog, kapcsolja ki az áramellátást, és forduljon a legközelebbi szervizközponthoz.
No Track Disc:	Az MD-n nem lett rögzítve egyetlen sáv sem, bár címe van.	Unsupported File:	A lejátszás alatt álló audiofájl formátumát az egység nem támogatja. ⇨ ----
Error 15:	Olyan hanghordozót helyezett be, amelyen nincs a készülék által lejátszható adat. ⇨ Olyan hanghordozót használjon, amely a készülék által lejátszható adatokat tartalmaz.	Copy Protection:	A lejátszott fájl másolásvédett. ⇨ ----
No Panel:	Az egységhez csatlakoztatott segédberendezés előlapja el van távolítva. ⇨ Helyezze vissza.	Can't Download:	Download Error: Valamilyen okból ez az egység nem működik megfelelően. ⇨ Az ismételt letöltéshez nyomja meg a visszaállító gombot. Amennyiben a hiba továbbra is jelentkezik, forduljon valamelyik közeli Kenwood-kereskedőhöz.
Error 77:	A berendezés valamilyen okból nem működik megfelelően. ⇨ Nyomja meg a berendezés visszaállító gombját. Ha nem tűnik el az "Error 77" kód, vegye fel a kapcsolatot legközelebbi szervizközponttal.	No Display File:	A CD-ROM nem tartalmaz letölthető fájlakat. ⇨ Ellenőrizze, hogy a CD-ROM-on a < http://www.kenwood.netdisp.com > útmutatása alapján készített fájl található. Ne törölje le a fájl létrehozásakor keletkezett (.kbn) kiterjesztést.
Mecha Error:	Valami gond van a lemeztárolóval. Vagy: valamilyen oknál a készülék nem működik megfelelően. ⇨ Ellenőrizze le a lemeztárolót. Ezután nyomja meg a készülék visszaállító gombját. Ha nem tűnik el a "Mecha Error" kód, vegye fel a kapcsolatot legközelebbi szervizközponttal.	Incorrect File:	A letöltésre kijelölt fájl a jelen egység számára olvashatatlan formátumú. ⇨ Hozza létre újra a fájlt.
		Writing Error:	Az írás sikertelen volt a fájl letöltése közben. ⇨ Próbálja meg ismét letölteni a fájlt.
		DEMO MODE:	A demonstrációs üzemmód lett kiválasztva. ⇨ A <Demonstrációs üzemmód beállítása> (50 oldal) be van kapcsolva. Kapcsolja ki.

Műszaki adatok

A műszaki adatok figyelmeztetés nélkül megváltozhatnak.

FM rádió rész

- Frekvenciatartomány (50 kHz-es tér)
 - : 87,5 MHz — 108,0 MHz
- Hasznos érzékenység (S/N = 26 dB)
 - : 0,7 μ V/75 Ω
- Zajérzékenység (S/N = 46 dB)
 - : 1,6 μ V/75 Ω
- Frekvencia-válaszfüggvény ($\pm 3,0$ dB)
 - : 30 Hz – 15 kHz
- Jel-zaj viszony (MONÓ)
 - : 65 dB
- Szelektivitás (DIN) (± 400 kHz)
 - : ≥ 80 dB
- Sztereó elkülönítés (1 kHz)
 - : 35 dB

MW rádió rész

- Frekvenciatartomány (9 kHz-es tér)
 - : 531 kHz – 1611 kHz
- Hasznos érzékenység (S/N = 20 dB)
 - : 25 μ V

LW rádió rész

- Frekvenciatartomány
 - : 153 kHz – 281 kHz
- Hasznos érzékenység (S/N = 20 dB)
 - : 45 μ V

CD-lejátszó rész

- Lézerdióda
 - : GaAlAs
- Digitális szűrő (D/A)
 - : 8-szoros túlmintavételezés
- D/A átalakító
 - : 1 bit
- Orsófordulatszám (Audiofájl)
 - : 1000 – 400 ford./perc (CLV 2-szer)
- Nyávgógás és hangtorzulás
 - : A mérhető határérték alatt
- Frekvencia-válaszfüggvény (± 1 dB)
 - : 10 Hz – 20 kHz
- Teljes harmonikus torzítás (1 kHz)
 - : 0,008 %
- Jel-zaj viszony (1 kHz)
 - : 110 dB
- Dinamikatartomány
 - : 93 dB
- Csatornaelkülönítés
 - : 96 dB

- MP3 dekódolás
 - : MPEG-1/2 Audio Layer-3 kompatibilis
- WMA dekódolás
 - : Windows Media Audio kompatibilis
- AAC dekódolás
 - : AAC-LC ".m4a" fájlok

Audio rész

- Maximális kimenő teljesítmény
 - : 50 W x 4
- Kimenő teljesítmény (DIN 45324, +B=14,4V)
 - : 30 W x 4
- Hanghatás
 - Sáv1: 60 – 200 Hz ± 9 dB
 - Sáv2: 250 – 1k Hz ± 9 dB
 - Sáv3: 1,25k – 4k Hz ± 9 dB
 - Sáv4: 5k – 16k Hz ± 9 dB
- Előerősítő kimenet szintje/terhelése (a lemez lejátszása közben)
 - : 5000 mV / 10 k Ω
- Elő-kimenő impedancia
 - : $\leq 80 \Omega$

Segédbeemenet

- Frekvencia-válaszfüggvény (± 1 dB)
 - : 20 Hz – 20 kHz
- Maximális bemeneti feszültség
 - : 1200 mV
- Bemeneti impedancia
 - : 100 k Ω

Általános

- Üzemi feszültség (11 – 16 V megengedhető)
 - : 14,4 V
- Áramfogyasztás
 - : 10 A
- Beszereleési méret (szélesség x magasság x mélység)
 - : 182 x 53 x 155 mm
- Súly
 - : 1,65 kg

KENWOOD