

KENWOOD

SINTOLETTORE STEREO COMPACT DISC

KDC-W8531

KDC-W7531

KDC-W7031

ISTRUZIONI PER L'USO

KENWOOD CORPORATION

SI DICHIARA CHE:

I Sintolettori CD Kenwood per auto, modelli KDC-W8531, KDC-W7531, KDC-W7031 rispondono alle prescrizioni dell'art. 2 comma 1 del D.M. 28 agosto 1995, n. 548.

Fatto ad Uithoorn il 17 settembre 2004

Kenwood Electronics Europe B.V. Amsterdamseweg 37 1422 AC
Uithoorn
The Netherlands



PHATNOISE



CH01

Precauzioni di sicurezza 4

Note 5

Sui CD 7

Informazioni su AAC, MP3 e WMA 8

Note sul sistema di tasti multifunzione 9

Caratteristiche generali 10

- Alimentazione
- Selezione della fonte
- Volume
- Attenuatore
- Regolazione dell'inclinazione del frontalino
- Frontalino antifurto
- Impostazione dell'altoparlante
- Controllo audio
- Messa a punto audio
- Controllo dell'equalizzatore
- Emissione subwoofer
- Commutazione del display
- Parte graficat/ Commutazione del display analizzatore dello spettro
- Selezione sfondo
- Commutazione del testo nel display (Display Type B)
- Commutazione del testo nel display (Display Type C/ Display Type D)
- Selezione colore dei caratteri
- Commutazione del display dell'analizzatore G
- Commutazione del display esterno
- Silenziamento all'arrivo di una telefonata

Caratteristiche del sintonizzatore 23

- Sintonia
- Sintonia ad accesso diretto
- Memoria di preselezione delle stazioni
- Memorizzazione automatica
- Sintonia con preselezione

Caratteristiche RDS 25

- Informazioni sul traffico
- Scorrimento Radio Text
- PTY (Program Type) — Tipo di programma
- Preselezione del tipo di programma
- Cambio della lingua per la funzione PTY

Funzioni di controllo del CD/file audio/disco esterno 28

- Riproduzione del CD e del file audio
- Riproduzione dei dischi dal multiletto
- Avanzamento rapido e riavvolgimento
- Ricerca brano/file
- Ricerca disco/Ricerca cartella
- Ricerca diretta del brano/file
- Ricerca diretta del disco
- Ripetizione brano/file/disco/cartella
- Scansione dei brani
- Riproduzione casuale
- Riproduzione casuale dei dischi nel multiletto
- Riproduzione casuale del disco
- Selezione cartella
- Commutazione del modo di riproduzione
- Letter Seek
- Scorrimento testo/titolo
- Denominazione dei dischi (DNPS)

Sistema a menu **34**

Sistema a menu
Codice di sicurezza
Tono di conferma operazione (BEEP)
Regolazione manuale dell'orologio
Regolazione della data
Formato della Data
Sincronizzazione dell'orologio
DSI (Indicatore di sistema disabilitato — Disabled System Indicator)
Illuminazione selezionabile
Dimmer
Commutazione dell'uscita preamplificata
Impostazione amplificatore incorporato
Impostazione del livello del contatore G
Ripristino dell'analizzatore G
Impostazione della calibratura del G-Analyzer
Cronografo dell'analizzatore G
Impostazione del sistema Dual Zone
B.M.S. (Bass Management System) — Sistema di gestione dei bassi
Offset della frequenza B.M.S.
Comando AMP
Impostazione dell'intervallo tra due notiziari
Sintonia delle emittenti locali
Modo di sintonizzazione
AF (Alternative Frequency) — Ricerca delle frequenze alternative
Circoscrizione della "Regione RDS" (Funzione di Limitazione Regionale)
Sintonizzazione automatica TP
Ricezione mono
Selezione del nome per l'ingresso ausiliario e denominazione disco
Scorrimento del testo
Impostazione dell'ingresso ausiliario incorporato
Timer di spegnimento automatico
Impostazione della lettura del CD nel
Download delle immagini
Indice vocale
Display della versione firmware dell'ACDrive
Display ID unico
Memoria di preselezione audio
Richiamo delle preselezioni audio
Impostazione del modo dimostrativo

Funzionamento di base del telecomando **45**

Accessorio/ Procedimento per l'installazione **47**

Collegamento dei cavi ai terminali **48**

Installazione **50**

Rimozione dell'apparecchio **51**

Guida alla soluzione di problemi **52**

Caratteristiche tecniche **56**

Precauzioni di sicurezza

▲AVVERTENZA

Per evitare lesioni e/o incendi, osservare le seguenti precauzioni:

- Per evitare cortocircuiti, non inserire mai oggetti di metallo (come monete o strumenti di metallo) all'interno dell'apparecchio.
- Non guardare mai lo schermo del display G-Analyzer durante la guida. L'osservanza di tale norma potrebbe risultare in un incidente automobilistico.

▲ATTENZIONE

Per evitare danni all'apparecchio, osservare le seguenti precauzioni:

- Alimentare l'apparecchio esclusivamente con una tensione nominale di 12 V CC, con polo negativo a massa.
- Non installare l'apparecchio in un luogo esposto alla luce solare diretta, o al calore o all'umidità eccessivi. Evitare anche luoghi molto polverosi o soggetti a schizzi d'acqua.
- Non collocare il frontalino rimosso o la custodia del frontalino in luoghi esposti alla luce solare diretta, o al calore o all'umidità eccessivi. Evitare anche luoghi molto polverosi o soggetti a schizzi d'acqua.
- Non sottoporre il frontalino a forti urti, perché è un componente di precisione.
- Per evitare deterioramenti, non toccare con le dita i contatti elettrici dell'apparecchio o del frontalino.
- Quando si sostituisce un fusibile, usarne solo uno nuovo di valore prescritto. L'uso di un fusibile di valore errato può causare problemi di funzionamento dell'apparecchio.
- Non applicare troppa forza per aprire il frontalino, né collocare degli oggetti sullo stesso, altrimenti si possono verificare danni o guasti.
- Durante l'installazione, non usare alcuna vite all'infuori di quelle fornite. L'uso di viti diverse potrebbe causare danni all'apparecchio principale.

Fissate il pannello mentre siete seduto nel veicolo

Il braccio di bloccaggio del pannello appare in quest'unità alla rimozione del pannello, per cui il pannello deve essere fissato durante la guida.

Non inserire compact disc da 8 cm nella fessura di inserimento del disco

Se si tenta di inserire un compact disc da 8 cm con il suo adattatore nell'apparecchio, l'adattatore può staccarsi dal compact disc e danneggiare l'apparecchio.

Informazioni sui lettori CD/multilettori collegati a questa unità

È possibile collegare a questa unità lettori CD/multilettori KENWOOD lanciati sul mercato nel 1998 e successivamente.

Per informazioni sui modelli di multilettori/ lettori CD collegabili, rivolgersi al rivenditore Kenwood locale.

Prendete nota che tutti i multilettori/ lettori CD KENWOOD lanciati sul mercato nel 1997 o precedentemente e i multilettori di altri produttori non possono essere collegati a questa unità.

Le connessioni non supportate possono causare danni.

Impostazione dell'interruttore O-N nella posizione "N" per multilettori/lettori CD applicabili della KENWOOD.

Le funzioni utilizzabili e le informazioni visualizzabili varieranno in base ai modelli collegati.



- Si rischia di danneggiare sia l'apparecchio che il multilettore CD se li si collega in maniera errata.

Appannamento della lente

Subito dopo aver acceso il riscaldamento dell'automobile quando fa freddo, l'umidità può condensarsi sulla lente all'interno del lettore CD dell'apparecchio. A causa dell'appannamento della lente, la riproduzione di compact disc potrebbe non iniziare. In questi casi, estrarre il disco e attendere che l'umidità evapori. Se dopo un po' l'apparecchio continua a non funzionare normalmente, rivolgersi ad un Centro di Assistenza Autorizzato o ad un rivenditore Kenwood.

The "AAC" logo is trademark of Dolby Laboratories.



LA DICHIARAZIONE DI CONFORMITÀ "CE" DI QUESTO PRODOTTO È DEPOSITATA PRESSO:

KENWOOD ELECTRONICS EUROPE B.V.
AMSTERDAMSEWEG 37
1422 AC UITHOORN
THE NETHERLANDS

Note

- Se si incontrano difficoltà durante l'installazione, rivolgersi ad un rivenditore o ad un installatore specializzato Kenwood.
- Se l'apparecchio non funziona correttamente, premere il pulsante di ripristino (reset). In questo caso l'apparecchio torna alle regolazioni di fabbrica.
- Premere il pulsante di ripristino (reset) se il multiletto non funziona correttamente. Viene ripristinata la condizione di funzionamento normale.

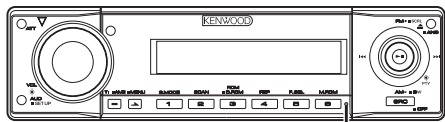

Pulsante di ripristino (reset)

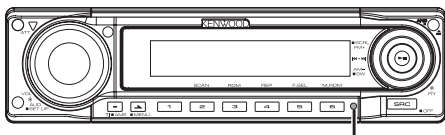

Pulsante di ripristino (reset)

- Caratteri che possono essere visualizzati da ISO 8859-1.
- Le illustrazioni contenute in questo manuale che raffigurano il display ed il pannello sono degli esempi usati per spiegare come vengono usati i controlli. Pertanto, l'indicazione sul display dell'illustrazione può essere diversa da quella effettivamente visualizzata sul display dell'apparecchio ed alcune illustrazioni del display possono rappresentare un evento impossibile durante l'operazione in corso.

Pulizia dell'apparecchio

Se il frontalino di quest'unità è macchiato, strofinatelo con un panno asciutto e morbido, ad esempio un panno al silicone. Se il frontalino è molto sporco, strofinatelo con un panno inumidito con un detergente neutro, poi rimuovetelo.



- Se spruzzate il prodotto di pulizia a spray direttamente sull'unità, si possono danneggiare le parti meccaniche. Se strofinare il frontalino con un panno duro o usando un liquido volatile, ad esempio acqueragia o alcool, si può graffiare la superficie o possono venire cancellati i caratteri.

Pulizia dei contatti elettrici del frontalino

Se i contatti elettrici sull'apparecchio o sul frontalino sono sporchi, pulirli con un panno morbido asciutto.

Prima di usare quest'unità per la prima volta

Quest'unità è inizialmente impostato nel modo Dimostrazione.

Quando usate l'unità per la prima volta, cancellate il <Impostazione del modo dimostrativo> (pagina 44).

Sul controllo del sintonizzatore DAB

Fate riferimento al gruppo [A] nel Manuale delle istruzioni del sintonizzatore DAB KTC-9090DAB (accessorio opzionale) per il metodo di controllo del funzionamento del sintonizzatore DAB.

Comunque, i seguenti metodi di controllo del funzionamento di quest'unità possono essere diversi rispetto alle descrizioni fornite nel Manuale delle istruzioni; Per questo motivo, fate riferimento alle seguenti istruzioni aggiuntive.

<Memorizzazione automatica Ensemble>

1. Selezionate la banda di preselezione della funzione d'inserimento nella memoria automatica dell'insieme.
2. Premete il tasto [AME] mantenendolo premuto per almeno 2 secondi.
Aprite la funzione d'inserimento nella memoria automatica dell'insieme.
Dopo la memorizzazione, il numero dei tasti di preselezione e l'etichetta dell'insieme appariranno sul display.

<Ricerca secondo il tipo del programma e la lingua> e <Lingue da visualizzare> in <Funzione del tipo di programma (PTY)>

Mantenendo premuto il tasto [DISP], premete il tasto [TI].

Informazioni su "Media Manager" del programma applicativo PC collegato al modello KDC-W8531/W7531

- "Media Manager" è registrato sul CD-ROM allegato a questa unità.
- Fate riferimento al manuale delle istruzioni allegato per ulteriori informazioni sul metodo d'installazione del "Media Manager".
- Fate riferimento al manuale delle istruzioni inciso sul CD-ROM e all'aiuto di "Media Manager" per ulteriori informazioni sull'uso del "Media Manager".
- L'unità può riprodurre CD (di seguito denominati "disco ACDrive") creati da "Media Manager".
- Collegatevi al seguente sito Internet per informazioni aggiornate sul "Media Manager". <http://www.kenwood.mediamanager.jp>
- Contattare Kenwood per il funzionamento di "Media Manager".
- "Media Manager" è un prodotto della PhatNoise.

Etichetta per i prodotti che impiegano raggi laser (tranne per alcune aree)

**CLASS 1
LASER PRODUCT**

L'etichetta si trova sul rivestimento o sulla scatola e serve ad avvertire che il componente impiega raggi laser che sono stati classificati come classe 1. Ciò significa che l'apparecchio utilizza raggi laser di una classe inferiore. Non c'è alcun pericolo di radiazioni pericolose all'esterno dell'apparecchio.

Questo prodotto non è installato dal produttore di un veicolo della linea di produzione, nemmeno dall'importatore professionale di un veicolo negli stati membro della UE.

Modo d'impiego dei compact disc

- Non toccate la superficie registrata del CD.

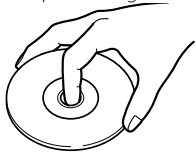

- E' più facile danneggiare un CD-R o un CD-RW rispetto ad un normale CD musicale. Usate un CD-R o un CD-RW dopo aver letto le precauzioni stampate sulla custodia.
- Non fissate del nastro adesivo sul CD. Inoltre, non usate un CD in cui sono stati fissati dei pezzi di nastro adesivo.

Quando usate un nuovo CD

Se il foro centrale del CD o il bordo esterno ha delle sbavature, potete eliminarle usando una penna a sfera, ecc.

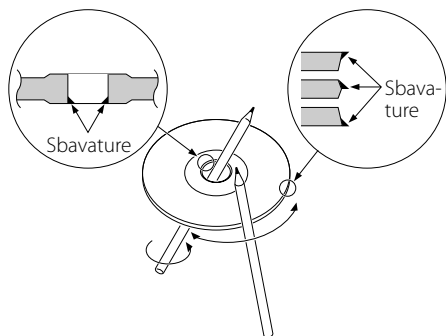

Accessori CD

Non usate accessori per dischi.

Pulizia del CD

Pulite il CD dal centro del disco verso il bordo esterno.

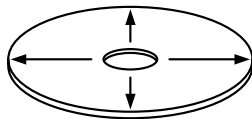



Rimozione dei CD

Per rimuovere i CD da quest'unità, estraeteli orizzontalmente.

CD che non si possono usare

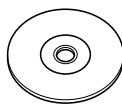
- Non è possibile usare dei CD non rotondi.



- Non è possibile usare dei CD colorati sulla superficie di registrazione o dei CD sporchi.
- Questa unità è in grado di eseguire solo CD con  Potrebbe non eseguire correttamente i dischi non contrassegnati.
- Non è possibile riprodurre un CD-R o CD-RW non finalizzato. (Per ulteriori informazioni sul processo di finalizzazione, fate riferimento al software di scrittura del vostro CD-R/CD-RW e al manuale di istruzioni del vostro registratore CD-R/CD-RW.)

Cura dei CD

- Non tenete i vostri CD alla luce diretta del sole (o sul sedile o sul cruscotto, ecc.) ed evitate i luoghi in cui diventa molto elevata la temperatura.
- Custodite i CD nelle apposite custodie.

Informazioni su AAC, MP3 e WMA

Il file AAC/MP3/WMA riproducibile (successivamente chiamato il file audio) e il formato del mezzo hanno le seguenti limitazioni. Il file audio, che è al di fuori delle specifiche, può non essere riprodotto in modo normale oppure il nome del file e della cartella possono non essere visualizzati correttamente.



- Usate l'estensione corretta per il file audio (AAC: ".M4A", MP3: ".MP3", WMA: ".WMA")
- Non usate estensioni ai file diversi dai file audio. Altrimenti, il file che non è in file audio sarà riprodotto ed emetterà un forte rumore, con successivi danni agli altoparlanti.
- I file protetti contro la copiatura non possono essere riprodotti.

File AAC riproducibile

- File ".m4a" codificato nel formato AAC-LC. Fate riferimento alla nostra homepage <http://www.kenwood.mediamanager.jp> per ulteriori informazioni.

File MP3 riproducibile

- File audio MPEG a 1/2 strati 3
- Velocità di trasferimento bit: 8-320 kbps
- Frequenza di campionatura KDC-W7031: 8/ 11,025/ 12/ 16/ 22,05/ 24/ 32/ 44,1/ 48 kHz
KDC-W8531/W7531: 16/ 22,05/ 24/ 32/ 44,1/ 48 kHz

File WMA riproducibile

- Il file è conforme allo standard Windows Media Audio (ad eccezione del file Windows Media Player 9 o successive versioni con nuove funzioni)
- Velocità di trasferimento bit: 48-192 kbps
- Frequenza di campionatura: 32/ 44,1/ 48 kHz

Mezzi riproducibili

- CD-ROM, CD-R, CD-RW



- A seconda del software di scrittura, può non essere possibile usare dischi CD-RW con formato rapido.
- Quando registrate con la capacità massima, la scrittura è su "Disc at once".

Formato del disco riproducibile

- ISO 9660 Livello 1/2
- Joliet
- Romeo
- Lungo nome file.

Numero massimo di caratteri per quest'unità

Nome file/cartella

KDC-W7031: 64 caratteri

KDC-W8531/W7531: 128 caratteri

MP3 ID3 Tag/proprietà dei contenuti WMA/

Informazioni brano AAC (solo KDC-W8531/W7531)

: 30 caratteri



- Il nome del file o della cartella corrisponde ai caratteri compresa l'estensione.
- L'identificazione MP3 ID3 può visualizzare solo l'identificazione di Ver1.X. (solo KDC-W7031)
- L'etichetta AAC ID3 non può essere visualizzata.

Limitazione della struttura del file e della cartella

- Numero massimo di livelli della directory: 8
- Numero massimo di cartelle: 100
- Numero massimo di file per folder
KDC-W7031: 255
KDC-W8531/W7531: 4096

Ordine di riproduzione del file audio

Il file audio è visualizzato nell'ordine di scrittura nel software di scrittura. Potete essere in grado di impostare l'ordine di riproduzione scrivendo la sequenza dei numeri, ad esempio da "01" as "99" all'inizio del nome del file.

Esempio

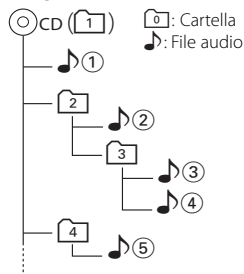

• Ordine di riproduzione

Ordine di riproduzione dopo la riproduzione 🎵①.

➡ 🎵②, 🎵③, 🎵④, 🎵⑤...

• Ricerca del file

Ricerca del file in avanti durante la riproduzione 🎵③.

Collocate la manopola di controllo su [▶▶] ➡ 🎵④

• Ricerca della cartella

Ricerca della cartella in avanti durante la riproduzione 📁②.

Collocate la manopola di controllo su [FM] ➡ 📁③, 📁④...

• Selezione cartella

Quando è impostata la directory 📁④, saltate alla cartella prima dello stesso livello tramite la selezione della cartella.

Collocate la manopola di controllo su [◀◀] ➡ 📁②

Quando è impostato sulla directory 📁③, potete aumentare il livello tramite la selezione della cartella.

Collocate la manopola di controllo su [AM] ➡ 📁②

Note sul sistema di tasti multifunzione

Il sistema di tasti multifunzione permette di controllare varie funzioni con i pulsanti [1] — [6]. Il funzionamento di base del sistema di tasti multifunzione è descritto di seguito.

Sistema di tasti multifunzione

Questa unità dispone di un sistema di tasti multifunzione che consente di attivare più funzioni tramite un solo pulsante.

Ad esempio, è possibile attivare il modo di controllo del display o attivare / disattivare la riproduzione casuale premendo il pulsante [3] durante la lettura del CD.

Impostazione di ciascuna funzione

Nel displayw viene visualizzata la funzione controllabile dal pulsante [1] — [6] sopra ogni pulsante.

Se si premono i pulsanti [1] — [6], vengono abilitate le prelate funzioni.

Visualizzazione della funzione richiesta

Se cinque o più funzioni possono essere impostate tramite i pulsanti [1] — [6], queste vengono divise in più gruppi di funzioni (chiamati sezioni in questo manuale) per la registrazione.

Per passare a un'altra sezione, premete [NEXT].

Esempio: Display delle funzioni della fonte del CD e del disco esterno

Esempio: KDC-W8531/W7531

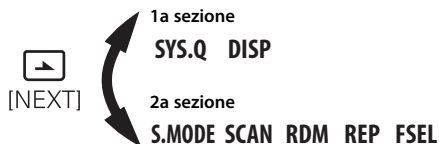

Esempio funzionale reale del sistema a tasti multifunzionali

Esempio: attivazione/disattivazione della ricerca casuale durante la lettura del CD.

1. Visualizzate il display delle funzioni della riproduzione casuale.
Se non viene visualizzato "RDM", per passare a un'altra sezione premete il pulsante [NEXT] finché il display delle funzioni "RDM" non viene visualizzato sopra il pulsante [3].
2. Attivate/disattivate la riproduzione casuale.
Premete il pulsante [3].
Ogni volta che il pulsante [3] sotto il display delle funzioni "RDM" viene premuto, la riproduzione casuale viene attivata/disattivata.

Esempio: KDC-W8531/W7531

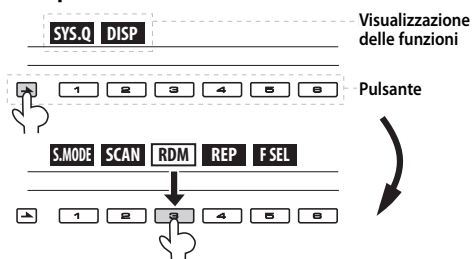

Caratteristiche generali

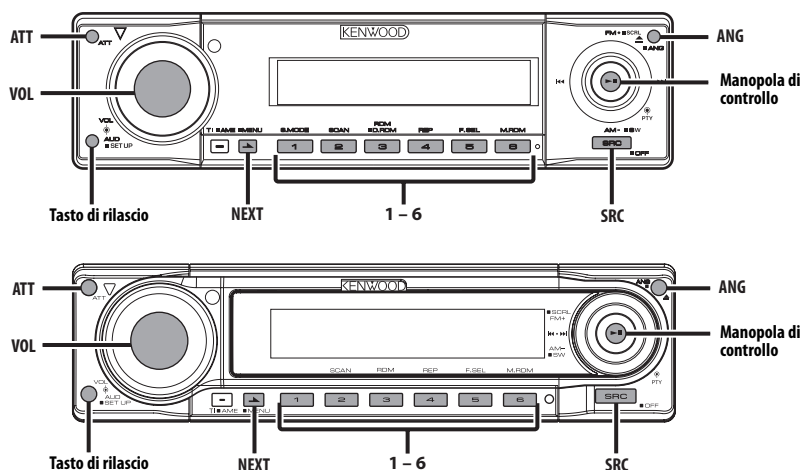

Alimentazione

Accensione dell'alimentazione (ON)

Premete il tasto [SRC].



- All'accensione (ON), lo stato del <Codice di sicurezza> (pagina 34) viene visualizzato come "CODE ON" o "CODE OFF".

Spegnimento dell'alimentazione (OFF)

Premete il tasto [SRC] per almeno 1 secondo.

Selezione della fonte

Premete il tasto [SRC].

Fonte	Display
Sintonizzatore	"TUNER"
CD	"Compact Disc"
Disco esterno (multiletto CD) (accessorio opzionale)	"CD Changer"
Ingresso ausiliario	"AUX"
Ingresso ausiliario (accessorio opzionale)	"AUX EXT"
Attesa (solo modo di illuminazione)	"STANDBY"



- Quest'unità spegne automaticamente l'alimentazione dopo 20 minuti nel modo di attesa per non scaricare la batteria del veicolo. Il tempo di spegnimento dell'alimentazione può essere impostato <Timer di spegnimento automatico> (pagina 41).

Volume

Aumento del volume

Girate la manopola [VOL] in senso orario.

Attenuazione del volume

Girate la manopola [VOL] in senso antiorario.

Attenuatore

Abbassamento rapido del volume

Premete il tasto [ATT].

Ad ogni pressione del tasto, l'attenuatore si accende e si spegne rispettivamente. Quando su attivato, appare sul display "ATT".

Regolazione dell'inclinazione del frontalino

Premete il tasto [ANG] per almeno 1 secondo.



- Non applicate eccessiva forza sul frontalino. Può danneggiarsi.

Frontalino antifurto

Potete rimuovere il frontalino e portarlo con voi per prevenire eventuali furti.

Rimozione del frontalino

Premete il tasto di sblocco.

Il frontalino è sbloccato affinché lo possiate rimuovere.

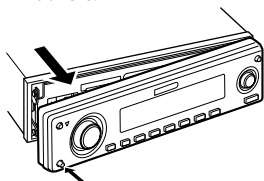

- Il frontalino è uno strumento ad alta precisione e può essere danneggiato da urti o vibrazioni. Per questo motivo, tenete il frontalino nell'apposita custodia mentre è rimosso.
- Non esponete il frontalino o la custodia alla luce diretta del sole o ad un calore o livello di umidità eccessivamente alto. Evitare anche luoghi molto polverosi o soggetti a schizzi d'acqua.

Reinstallazione del frontalino

1 Allineate il perno sull'unità con la scanalatura corrispondente del frontalino.

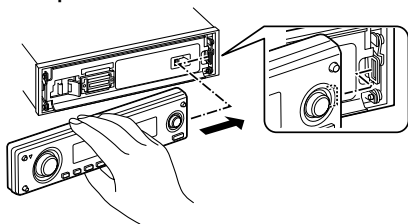

2 Spingete il frontalino antifurto in alto e bloccate l'albero sinistro in modo ben saldo.

Il frontalino viene bloccato, permettendovi così di usare l'unità.

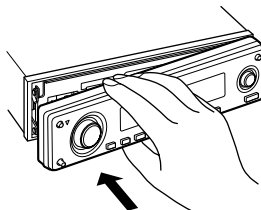

Impostazione dell'altoparlante

Per garantire che le impostazioni System Q siano ottimali con ogni tipo di altoparlante.

1 Attivate il modo d'attesa

Premete il tasto [SRC].

Selezionate "STANDBY".

2 Selezionate il modo di impostazione dell'altoparlante

Premete la manopola [VOL].

"SP SEL" appare sul display.

3 Selezionate il tipo di altoparlante

Girate la manopola [VOL].

Ogni volta che girate la manopola, l'impostazione cambia come segue.

Tipo di altoparlante	Display
SPENTO	"OFF"
Per altoparlanti da 5/4 pollici	"5/4 inch"
Per altoparlanti da 6/6x9 pollici	"6x9/6 inch"
Per altoparlanti OEM	"O.E.M."

4 Conclusione delle operazioni

Premete la manopola [VOL].

Controllo audio

1 Selezionate la fonte da regolare

Premete il tasto [SRC].

2 Selezionate il modo di controllo audio

Premete la manopola [VOL].

3 Selezionate la voce Basic Audio da regolare

Premete la manopola [VOL].

Ad ogni pressione della manopola, le voci da regolare cambiano come segue.

4 Regolate la voce Basic Audio

Girate la manopola [VOL].

Oggetto di regolazione	Display	Selezione
Volume posteriore*1	"Rear Volume" 0 — 35	
Livello subwoofer*2,3,4	"Sub-WLevel" -15 — +15	
Livello dei bassi*5	"Bass Level" -8 — +8	
Livello dei medi*5	"Middle Level" -8 — +8	
Livello degli alti*5	"Treble Level" -8 — +8	
Bilanciamento	"Balance" Sinistra 15 — Destra 15	
Fader*4	"Fader" Posteriore 15 — Anteriore 15	

Conclusione delle operazioni



- *1 È possibile controllare questa voce quando "2 ZONE" di <Messa a punto audio> (pagina 12) è impostato su "ON".
- *2 Potete controllare questa voce quando <Commutazione dell'uscita preamplificata> (pagina 36) viene impostato su "SWPRE Sub-W". (solo KDC-W7031)
- *3 Potete controllare questa voce quando <Emissione subwoofer> (pagina 14) viene impostato su "SW ON".
- *4 È possibile controllare questa voce quando "2 ZONE" di <Messa a punto audio> (pagina 12) è impostato su "OFF".
- *5 Queste voci possono essere regolate con precisione con i seguenti metodi.
- *6 Memoria dei toni della fonte: Il valore di installazione è inserito nella memoria per fonte. (La voce dettaglio audio è inclusa)

5 Conclusione delle operazioni

Premete un qualsiasi tasto.

Premete un tasto, tranne quelli [VOL] e [ATT]/[ANG].

Regolazione di precisione del controllo audio

1 Selezionate la voce audio per la regolazione

Facendo riferimento ai passi 1 — 3 qui sopra, selezionate la voce da impostare dettagliatamente tra le voci marcate *5.

2 Attivate il modo di regolazione di precisione del controllo audio

Premete la manopola [VOL] mantenendolo premuto per almeno 1 secondo.

3 Selezionate la voce dell'audio dettagliato da regolare

Premete la manopola [VOL].

Ad ogni pressione della manopola, le voci da regolare cambiano come segue.

4 Regolate la voce dell'audio dettagliato

Girate la manopola [VOL].

Livello dei bassi

Oggetto di regolazione	Display	Selezione
Frequenza centrale dei bassi	"Bass FRQ" 40/50/60/70/80/100/120/150 Hz	
Fattore dei bassi Q	"Bass Q Factor" 1,00/1,25/1,50/2,00	
Estensione dei bassi	"Bass EXT" SPENTO/ACCESO	

Livello dei medi

Oggetto di regolazione	Display	Selezione
Frequenza centrale dei medi	"Middle FRQ" 0,5/1,0/1,5/2,0 kHz	
Fattore dei medi Q	"Middle Q Factor" 1,00/2,00	

Livello degli alti

Oggetto di regolazione	Display	Selezione
Frequenza centrale degli alti	"Treble FRQ" 10,0/12,5/15,0/17,5 kHz	

5 Uscite dal modo di controllo dell'audio dettagliato

Premete la manopola [VOL] mantenendolo premuto per almeno 1 secondo.



- Quando attivate la funzione Estensione dei bassi, la risposta alle basse frequenze aumenta del 20%.
- Potete uscire dal modo di controllo audio in qualsiasi momento premendo un qualunque tasto tranne quelli [VOL] e [ATT]/[ANG].

Messa a punto audio

Impostazione del sistema sonoro, ad esempio la rete crossover.

1 Selezionate la fonte da regolare

Premete il tasto [SRC].

2 Inserite il modo di impostazione audio

Premete la manopola [VOL] mantenendolo premuto per almeno 1 secondo.

3 Selezionare la voce di impostazione audio da regolare

Premete la manopola [VOL].

Ad ogni pressione della manopola, le voci da regolare cambiano come segue.

4 Impostazione della voce audio

Girate la manopola [VOL].

Oggetto di regolazione	Display	Selezione
Filtro anteriore passa/alto* ²	"HPF-F Fc"	Escluso/40/60/80/100/120/150/180/220 Hz
Filtro posteriore passa/alto* ²	"HPF-R Fc"	Escluso/40/60/80/100/120/150/180/220 Hz
Filtro passo basso* ^{1,2}	"LPF-SW"	50/60/80/100/120/Escluso Hz
Fade del subwoofer* ^{1,2}	"SW Phase"	Inverso (180°)/Normale (0°)
Offset del volume	"Vol-Offset"	-8 — 0
Loudness	"LOUD"	SPENTO/ACCESO
Sistema Dual Zone	"2 ZONE"	SPENTO/ACCESO



- Offset del volume: Il volume di ogni fonte può essere impostato in modo diverso dal volume principale.
- Loudness: Compensazione dei toni bassi ed alti quando il volume è basso.
- *¹ Potete controllare questa voce quando <Commutazione dell'uscita preamplificata> (pagina 36) viene impostato su "SWPRE Sub-W" (solo KDC-W7031)
- *¹ Potete controllare questa voce quando <Emissione subwoofer> (pagina 14) viene impostato su "SW ON".
- *² È possibile controllare questa voce quando "2 ZONE" di <Messa a punto audio> è impostato su "OFF".
- Sistema Dual Zone
La fonte principale e la fonte secondaria (ingresso ausiliario) producono il canale anteriore e il canale posteriore separatamente.
 - Il canale di fonte secondaria è impostato con <Impostazione del sistema Dual Zone> (pagina 38).
 - La fonte principale è selezionata tramite il tasto [SRC].
 - Il volume del canale anteriore è regolato con la manopola [VOL].
 - Il volume del canale posteriore è regolato con <Controllo audio> (pagina 12).
 - Il controllo audio non ha effetto sulla fonte secondaria.
- Il sistema Dual Zone può essere utilizzato con le fonti di ingresso ausiliarie mostrate di seguito.
 - Immissione interna ausiliaria (solo KDC-W8531/W7531)
 - Opzione CA-C1AX (solo KDC-W7031)

5 Uscite dal modo di impostazione audio

Premete la manopola [VOL] mantenendolo premuto per almeno 1 secondo.

Controllo dell'equalizzatore

1 Selezionate la fonte da regolare

Premete il tasto [SRC].

2 Selezione della funzione del tasto

Premete il tasto [NEXT].

Premete ripetutamente il tasto fino a quando appare "SYS.Q" sopra il tasto [1].

Fate riferimento alla <Note sul sistema di tasti multifunzione> (pagina 9).

3 Attivate il modo di controllo dell'equalizzatore

Premete il tasto [1] ("SYS.Q").

4 Selezionate la voce di controllo dell'equalizzatore da regolare

Premete il tasto [1] ("SYS.Q").

5 Regolate la voce di controllo dell'equalizzatore

Premete la manopola di controllo a [◀◀] o [▶▶].

Ad ogni pressione della manopola, l'impostazione cambia come segue.

Impostazione del suono	Display
Memoria dell'utente	"USER"
Musica rock	"ROCK"
Musica pop	"POPS"
Musica leggera	"EASY"
Top 40	"TOP 40"
Musica jazz	"JAZZ"
Naturale	"NATURAL"



- Memoria dell'utente:
I valori impostati in <Controllo audio> (pagina 12).
- Ciascun valore di impostazione viene cambiato con la funzione <Impostazione dell'altoparlante> (pagina 11).
Innanzitutto, selezionate il tipo di altoparlante con l'impostazione speaker.

Caratteristiche generali

Emissione subwoofer

Attivare o disattivare l'emissione Subwoofer.

Mantenete premuto [AM] della manopola di controllo per almeno 1 secondo.

Ad ogni pressione del tasto, l'uscita del subwoofer si accende o si spegne.

Quando è attivata, appare sul display "SW ON".



- Potete controllare questa funzione quando <Commutazione dell'uscita preamplificata> (pagina 36) è impostato su "SWPRE Sub-W". (solo KDC-W7031)
- È possibile controllare questa voce quando "2 ZONE" di <Messa a punto audio> (pagina 12) è impostato su "OFF".

Commutazione del display

Commutazione del display.

1 Selezione della funzione del tasto

Premete il tasto [NEXT].

Premete ripetutamente il tasto fino a quando appare "DISP" sopra il tasto [2].

Fate riferimento alla <Note sul sistema di tasti multifunzione> (pagina 9).

2 Attivate il modo di controllo del display

Premete il tasto [2] ("DISP").

3 Selezionate il modo del display

Premete il tasto [1] ("MODE").

4 Selezionate il tipo di visualizzazione

Premete la manopola di controllo a [◀◀] o [▶▶].

Ad ogni pressione della manopola, la modalità di visualizzazione cambia come segue.

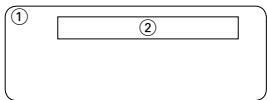
Modo di visualizzazione	Display
"Display Type A"	
"Display Type B"	

"Display Type C"

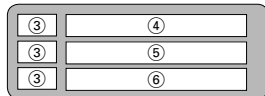

"Display Type D"

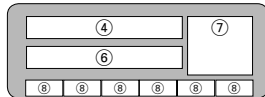

"Display Type E"*



- 1 Parte del display grafico
- 2 Parte di visualizzazione del testo
- 3 Parte del display con l'icona del testo
- 4 Parte di visualizzazione del testo superiore
- 5 Parte di visualizzazione del testo centrale
- 6 Parte di visualizzazione del testo inferiore
- 7 Parte del display con l'icona della fonte
- 8 Display della voce della funzione
- 9 Parte del display del G-Analyzer



- * Funzione del KDC-W7031

5 Uscite dal modo di controllo del display

Premete il tasto [6] ("RTN").



- Se usate un tipo di display diverso da quello "Display Type D", la voce della funzione non sarà visualizzata. Se selezionate un tipo di display diverso da quello "Display Type D", premete i tasti [1] a [6] oppure quello [NEXT]. L'elemento della funzione sarà visualizzato approssimativamente in 5 secondi.
- Potete commutare le informazioni tramite il tipo di visualizzazione. Fate riferimento alla pagina indicata nella tabella seguente per ulteriori informazioni sui metodi di commutazione del tipo di visualizzazione.

Tipo di display	A	B	C	D	E
Grafico ①	15	15	—	—	—
Testo ②	—	16	—	—	—
Superiore ④	—	—	17	17	—
Toni medi (MID) ⑤	—	—	17	—	—
Inferiore ⑥	—	—	17	17	—
G-Analyzer ⑨	—	—	—	—	20

Display Type A/ Display Type B

Parte graficat/ Commutazione del display analizzatore dello spettro

Commutazione del display grafico/ del display analizzatore dello spettro.

1 Selezione della funzione del tasto

Premete il tasto [NEXT].

Premete ripetutamente il tasto fino a quando appare "DISP" sopra il tasto [2].

Fate riferimento alla <Note sul sistema di tasti multifunzione> (pagina 9).

2 Attivate il modo di controllo del display

Premete il tasto [2] ("DISP").

3 Selezionate il modo del display

Premete il tasto [1] ("MODE").

4 Selezionate il tipo di visualizzazione

Premete la manopola di controllo a [◀◀] o [▶▶].

Selezionate "Display Type A"/ "Display Type B".

5 Selezionare il display grafico/ del display analizzatore dello spettro

Premete il tasto [3] ("Graph").

6 Selezionare la parte del display del display grafico/ analizzatore dello spettro

Premete la manopola di controllo a [◀◀] o [▶▶].

Ogni volta che il tasto viene premuto il display grafico/ display analizzatore dello spettro cambia come mostrato sotto.

Display grafico/ del display analizzatore dello spettro

Film 1

Film 2

Film 3*1

Film scaricato tramite download*1

Analizzatore dello spettro 1*2

Analizzatore dello spettro 2*2

Analizzatore dello spettro 3*2

Analizzatore dello spettro 4*1

Analizzatore dello spettro 5*1

Sfondo e Sfondo scaricato*1



- *1 Funzione del KDC-W8531
- *2 Funzione del KDC-W8531/W7531
- Per il download di film e il download di sfondi, fate riferimento a <Download delle immagini> (pagina 42).
- KDC-W7031 non visualizza l'analizzatore di spettro.

7 Uscite dal modo di controllo del display

Premete il tasto [6] ("RTN").



- L'impostazione di questa funzione è disponibile quando avete selezionato il modo display "Display Type A"/ "Display Type B".

Display Type A/ Display Type B

Selezione sfondo

Selezionare uno sfondo da visualizzare quando il tipo display è impostato su "Display Type A"/ "Display Type B".

1 Selezionare la visualizzazione sfondo

Fate riferimento alla <Parte graficat/ Commutazione del display analizzatore dello spettro> (pagina 15).

2 Selezionare lo sfondo

Visualizzare gli sfondi uno dopo l'altro e sceglierne uno

1 Impostare la ricerca sfondo su ATTIVA.

Premete la manopola di controllo.

Ad ogni pressione della manopola, la scansione dello sfondo si accende o si spegne. Quando è attivata, appare sul display l'indicazione "SCAN".

Se si trova su ATTIVO, ogni sfondo viene visualizzato ogni parecchi secondi.

2 Sullo sfondo che si desidera visualizzare.

Premete la manopola di controllo.

Selezionare uno sfondo manualmente

1 Impostare la ricerca sfondo su DISATTIVA.

Premete la manopola di controllo.

Ad ogni pressione della manopola, la scansione dello sfondo si accende o si spegne.

2 Selezionare lo sfondo.

Premete la manopola di controllo a [FM] o [AM].

Ad ogni pressione della manopola, lo sfondo cambia.

3 Uscite dal modo di controllo del display

Premete il tasto [6] ("RTN").

Caratteristiche generali

Display Type B

Commutazione del testo nel display

Commutazione del testo nel display.

1 Selezione della funzione del tasto

Premete il tasto [NEXT].

Premete ripetutamente il tasto fino a quando appare "DISP" sopra il tasto [2].

Fate riferimento alla <Note sul sistema di tasti multifunzione> (pagina 9).

2 Attivate il modo di controllo del display

Premete il tasto [2] ("DISP").

3 Selezionate il modo del display

Premete il tasto [1] ("MODE").

4 Selezionate il tipo di visualizzazione

Premete la manopola di controllo a [◀◀] o [▶▶].

Selezionate "Display Type B"

5 Attivate il modo di selezione del testo

Premete il tasto [2] ("TEXT").

6 Selezionate il testo

Premete la manopola di controllo a [◀◀] o [▶▶].

Fate riferimento alla tabella descritta successivamente riguardante le voci di impostazione.

7 Uscite dal modo di controllo del display

Premete il tasto [6] ("RTN").

Nella fonte Tuner

Informazione	Display
Nome del servizio del programma o frequenza (FM)	"BAND+ch+PS"
Testo radio, Nome del servizio del programma o frequenza (FM)	"Radio Text"
Frequenza (AM)	"BAND+ch+FREQ"
Orologio	"Clock"
Data	"Date"

Nella fonte CD e disco esterno (multiletto CD)

Informazione	Display
Titolo del disco	"Disc Title"*
Titolo del brano	"Track Title"*
Numero del brano e durata del brano	"P-Time"
Nome del disco	"DNPS"
Orologio	"Clock"
Data	"Date"

Nella fonte del file audio

Informazione	Display
Titolo del brano e nome dell'artista	"Title/Artist"*
Nome dell'album e nome dell'artista	"Album/Artist"*
Nome della cartella	"Folder Name"
Nome del file	"File Name"
Durata del brano e numero del file	"P-Time"
Orologio	"Clock"
Data	"Date"

Con un ingresso ausiliario

Informazione	Display
Nome di entrata ausiliaria	"AUX Name"/"AUX EXT"
Orologio	"Clock"
Data	"Date"

Fonte standby

Informazione	Display
Attesa	"STANDBY"
Orologio	"Clock"
Data	"Date"



- Il nome dell'entrata ausiliaria è visualizzato per la fonte di entrata ausiliaria.
- * Se non è possibile visualizzare i contenuti delle informazioni, l'indicazione Durata del brano appare sul display.
- Quando collegate LX-AMP, l'impostazione della voce appare nel modo di visualizzazione LX-AMP.
- Il numero di file del file audio visualizza le ultime 3 cifre quando si superano 1000 canzoni (solo KDC-W8531/W7531).
- Il nome dell'album non può essere visualizzato nel file WMA. (solo KDC-W7031).
- Il titolo del brano, il nome dell'artista e il nome dell'album non possono essere visualizzati nel file AAC. (solo KDC-W7031)

Commutazione del testo nel display

Commutazione del testo nel display.

1 Selezione della funzione del tasto

Premete il tasto [NEXT].

Premete ripetutamente il tasto fino a quando appare "DISP" sopra il tasto [2].

Fate riferimento alla <Note sul sistema di tasti multifunzione> (pagina 9).

2 Attivate il modo di controllo del display

Premete il tasto [2] ("DISP").

3 Selezionate il modo del display

Premete il tasto [1] ("MODE").

4 Selezionate il tipo di visualizzazione

Premete la manopola di controllo a [◀◀] o [▶▶].

Selezionate "Display Type C"/ "Display Type D".

5 Attivate il modo di selezione del testo

Premete il tasto [2] ("TEXT").

6 Selezionate la parte di visualizzazione del testo

Premete la manopola di controllo a [FM] o [AM].

Il cursore (➡) si sposta sulla parte di visualizzazione del testo selezionato.

Selezionate il testo

Premete la manopola di controllo a [◀◀] o [▶▶].

Fate riferimento alla tabella descritta successivamente riguardante le voci di impostazione.

7 Uscite dal modo di controllo del display

Premete il tasto [6] ("RTN").



- Le informazioni visualizzate nella parte di visualizzazione del testo superiore, parte di visualizzazione del testo centrale e parte di visualizzazione del testo inferiore possono essere commutate quando "Display Type C" è selezionato.
- Le informazioni visualizzate nella parte di visualizzazione del testo superiore e parte di visualizzazione del testo inferiore possono essere commutate quando "Display Type D" è selezionato.
- Le stesse informazioni non possono essere visualizzate nella parte di visualizzazione del testo superiore, parte di visualizzazione del testo centrale e parte di visualizzazione del testo inferiore. Il display vuoto può tuttavia avere selezioni multiple.
- KDC-W7031 non visualizza l'analizzatore di spettro.
- Quando collegate LX-AMP, l'impostazione della voce appare nel modo di visualizzazione LX-AMP.
- Il nome dell'album non può essere visualizzato nel file WMA. (solo KDC-W7031).
- Il titolo del brano, il nome dell'artista e il nome dell'album non possono essere visualizzati nel file AAC. (solo KDC-W7031)

Caratteristiche generali

Visualizzazione del testo nella parte superiore del display

Nella fonte Tuner

Informazione	Display
Nome del servizio del programma o frequenza (FM)	"BAND+ch+PS"
Testo radio, Nome del servizio del programma o frequenza (FM)	"Radio Text"
Frequenza (AM)	"BAND+ch+FREQ"
Analizzatore dello spettro e orologio	"Speana/Clock"
Data	"Date"

Nella fonte CD e disco esterno (multiletto CD)

Informazione	Display
Titolo del disco	"Disc Title"*
Titolo del brano	"Track Title"*
Numero del brano e durata del brano	"P-Time"
Nome del disco	"DNPS"
Analizzatore dello spettro e orologio	"Speana/Clock"
Data	"Date"

Nella fonte del file audio

Informazione	Display
Titolo del brano e nome dell'artista	"Title/Artist"*
Nome dell'album e nome dell'artista	"Album/Artist"*
Nome della cartella	"Folder Name"
Nome del file	"File Name"
Numero del brano	"P-Time"
Analizzatore dello spettro e orologio	"Speana/Clock"
Data	"Date"

Fonte standby

Informazione	Display
Attesa	"STANDBY"
Orologio	"Clock"
Data	"Date"

Con un ingresso ausiliario

Informazione	Display
Nome di entrata ausiliaria	"AUX Name"/"AUX EXT"
Analizzatore dello spettro e orologio	"Speana/Clock"
Data	"Date"



- Il nome dell'entrata ausiliaria è visualizzato per la fonte di entrata ausiliaria.
- * Se non è possibile visualizzare i contenuti delle informazioni, l'indicazione Durata del brano appare sul display.
- Il numero di file del file audio visualizza le ultime 3 cifre quando si superano 1000 canzoni (solo KDC-W8531/W7531).

Visualizzazione del testo nella parte di visualizzazione del testo centrale (Display Type C)

Nella fonte Tuner

Informazione	Display
Analizzatore dello spettro e orologio	"Speana/Clock"
Data	"Date"
Vuoto	"Blank"
Testo radio (FM)	"Radio Text"*

Nella fonte CD e disco esterno (multiletto CD)

Informazione	Display
Analizzatore dello spettro e orologio	"Speana/Clock"
Data	"Date"
Vuoto	"Blank"
Titolo del disco	"Disc Title"*
Titolo del brano	"Track Title"*
Nome del disco	"DNPS"

Nella fonte del file audio

Informazione	Display
Analizzatore dello spettro e orologio	"Speana/Clock"
Data	"Date"
Vuoto	"Blank"
Titolo del brano e nome dell'artista	"Title/Artist"*
Nome dell'album e nome dell'artista	"Album/Artist"*
Nome della cartella	"Folder Name"
Nome del file	"File Name"

Fonte standby

Informazione	Display
Orologio	"Clock"
Data	"Date"
Vuoto	"Blank"

Con un ingresso ausiliario

Informazione	Display
Analizzatore dello spettro e orologio	"Speana/Clock"
Data	"Date"
Vuoto	"Blank"



- * Se i contenuti delle informazioni non possono essere visualizzati, il logo Kenwood sarà visualizzato.

Visualizzazione del testo nella parte inferiore del display

Nella fonte Tuner

Informazione	Display
Indicatore	"Indicator"
Analizzatore dello spettro e orologio	"Speana/Clock"
Data	"Date"
Vuoto	"Blank"
Testo radio (FM)	"Radio Text"*

Nella fonte CD e disco esterno (multiletto CD)

Informazione	Display
Indicatore	"Indicator"
Analizzatore dello spettro e orologio	"Speana/Clock"
Data	"Date"
Vuoto	"Blank"
Titolo del disco	"Disc Title"*
Titolo del brano	"Track Title"*
Nome del disco	"DNPS"

Nella fonte del file audio

Informazione	Display
Indicatore	"Indicator"
Analizzatore dello spettro e orologio	"Speana/Clock"
Data	"Date"
Vuoto	"Blank"
Titolo del brano e nome dell'artista	"Title/Artist"*
Nome dell'album e nome dell'artista	"Album/Artist"*
Nome della cartella	"Folder Name"
Nome del file	"File Name"

Fonte standby

Informazione	Display
Indicatore	"Indicator"
Orologio	"Clock"
Data	"Date"
Vuoto	"Blank"

Con un ingresso ausiliario

Informazione	Display
Indicatore	"Indicator"
Analizzatore dello spettro e orologio	"Speana/Clock"
Data	"Date"
Vuoto	"Blank"



- * Se i contenuti delle informazioni non possono essere visualizzati, verrà visualizzato l'indicatore.

Caratteristiche generali

Display Type C/ Display Type D

Selezione colore dei caratteri

Seleziona il colore dei caratteri del display.

1 Selezione della funzione del tasto

Premete il tasto [NEXT].

Premete ripetutamente il tasto fino a quando appare "DISP" sopra il tasto [2].

Fate riferimento alla <Note sul sistema di tasti multifunzione> (pagina 9).

2 Attivate il modo di controllo del display

Premete il tasto [2] ("DISP").

3 Selezionate il modo del display

Premete il tasto [1] ("MODE").

4 Selezionate il tipo di visualizzazione

Premete la manopola di controllo a [◀◀] o [▶▶].

Selezionate "Display Type C"/"Display Type D".

5 Accedere al modo di selezione colore carattere

Premete il tasto [4] ("COLOR").

6 Selezionate la parte di visualizzazione del testo

Premete la manopola di controllo a [FM] o [AM].

Il cursore (➡) si sposta sulla parte di visualizzazione del testo selezionato.

Selezionare il colore carattere

Premete la manopola di controllo a [◀◀] o [▶▶].

7 Uscite dal modo di controllo del display

Premete il tasto [6] ("RTN").

Funzione del KDC-W7031

Display Type E

Commutazione del display dell'analizzatore G

Commuta il display Analizzatore G quando il tipo di display è impostato su "Display Type E".

(G: gravità)



- Prima di commutare il display dell'analizzatore G, bisogna impostare il <Impostazione del livello del contatore G> (pagina 37) e la <Impostazione della calibratura del G-Analyzer> (pagina 37).

1 Selezione della funzione del tasto

Premete il tasto [NEXT].

Premete ripetutamente il tasto fino a quando appare "DISP" sopra il tasto [2].

Fate riferimento alla <Note sul sistema di tasti multifunzione> (pagina 9).

2 Attivate il modo di controllo del display

Premete il tasto [2] ("DISP").

3 Selezionate il modo del display

Premete il tasto [1] ("MODE").

4 Selezionate il tipo di visualizzazione

Premete la manopola di controllo a [◀◀] o [▶▶].

Selezionate "Display Type E".

5 Attivate il modo di selezione del display dell'analizzatore G

Premete il tasto [3] ("GMENU").

6 Selezionate il display dell'analizzatore G

Premete la manopola di controllo a [◀◀] o [▶▶].

Display del sensore G-Force

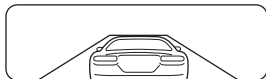

Display grafico G



Display del misuratore G (grafico)

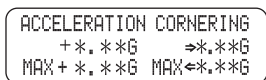

Display del misuratore G (testo)



Display del contatore G



- Display grafico G
Visualizza la condizione di G nella direzione orizzontale (ad esempio; quando svoltate) tramite il grafico.
- Display del misuratore G (grafico)
Visualizza il valore massimo dell'accelerazione G, la direzione destra G e la direzione sinistra G, tramite valori numerici.
- Display del misuratore G (testo)
Il valore massimo dell'accelerazione G, la direzione destra G e la direzione sinistra G sono visualizzati tramite valori numerici. Il valore di G indicato è soltanto un riferimento, può pertanto differire dal valore reale.
- Display del contatore G
Aggiunge il punto del livello d'accelerazione. Il punto è determinato dopo 1 ora di guida o a macchina spenta (ACC spento), dopodiché sarà visualizzato dal grafico.
Inoltre, visualizza il valore medio dei dati precedenti tramite la linea. (La scala del grafico è determinato insieme al punto più ampio tra i 10 dati precedenti.)
- Il valore del display del misuratore G e quello del display del misuratore G possono essere ripristinati tramite la funzione di <Ripristino dell'analizzatore G> (pagina 37).

7 Uscite dal modo di controllo del display

Premete il tasto [6] ("RTN").

Commutazione del display esterno

Commutazione del display esterno collegato.

1 Selezione della funzione del tasto

Premete il tasto [NEXT].

Premete ripetutamente il tasto fino a quando appare "DISP" sopra il tasto [2].

Fate riferimento alla <Note sul sistema di tasti multifunzione> (pagina 9).

2 Attivate il modo di controllo del display

Premete il tasto [2] ("DISP").

3 Accedere al modo di selezione del display esterno

Premete il tasto [5] ("OUT").

"OEM DISP" appare sul display.

4 Selezionate il display

Premete la manopola di controllo a [◀◀] o [▶▶].

Ogni qualvolta premete il tasto, cambia il display.

5 Uscite dal modo di controllo del display

Premete il tasto [6] ("RTN").

Silenziamento all'arrivo di una telefonata

Il sistema audio si ammutolisce automaticamente all'arrivo di una telefonata.

Quando arriva una chiamata

"CALL" appare sul display.

Il sistema audio entra nel modo di pausa.

Ascolto audio durante una chiamata

Premete il tasto [SRC].

Il display "CALL" scompare e il sistema audio si accende nuovamente.

Quando termina la chiamata

Riattaccare.

Il display "CALL" scompare e il sistema audio si accende nuovamente.

Caratteristiche del sintonizzatore

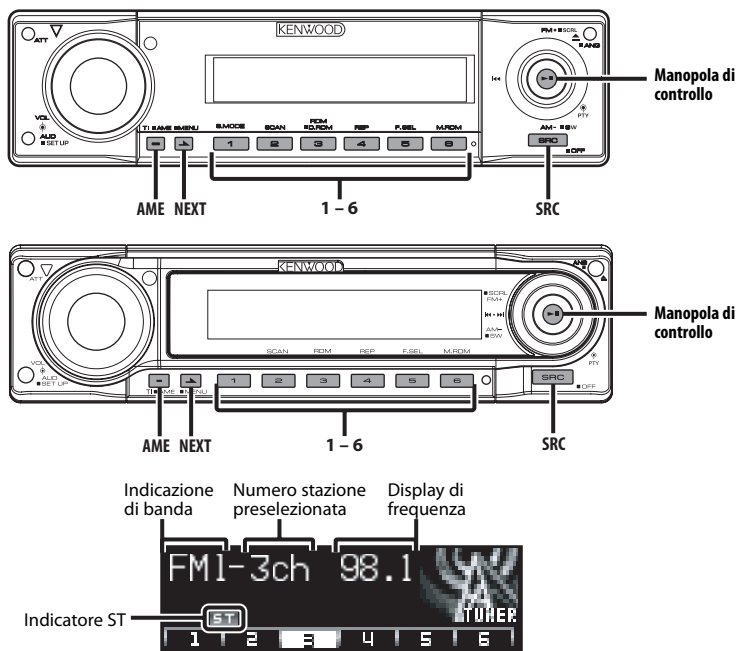

Sintonia

Selezione della stazione.

1 Selezionate il sintonizzatore

Premete il tasto [SRC].

Selezionate "TUNER".

2 Selezionate la banda

Premete la manopola di controllo a [FM] o [AM].

Ogni volta che posizionate la manopola su [FM], l'unità cambia tra le bande FM1, FM2 e FM3.

3 Sintonizzate le stazioni verso l'alto o verso il basso

Premete la manopola di controllo a [◀◀] o

[▶▶].



- Durante la ricezione delle stazioni stereo si accende l'indicatore "ST".

Funzione del telecomando

Sintonia ad accesso diretto

Inserimento della frequenza con i tasti numerici.

1 Selezionate la banda

Premete il tasto [FM] o il tasto [AM].

2 Attivate il modo di sintonia ad accesso diretto

Premete il tasto [DIRECT] sul telecomando.

"- - - -" appare sul display.

3 Inserite la frequenza

Premete i tasti numerici sul telecomando.

Esempio:

Frequenza desiderata	Tasto da premere
92,1 MHz (FM)	[0], [9], [2], [1]
810 kHz (AM)	[0], [8], [1], [0]

Cancelazione della sintonia ad accesso diretto

Premete il tasto [DIRECT] sul telecomando.

Memoria di preselezione delle stazioni

Memorizzazione della stazione.

1 Selezionate la banda

Premete la manopola di controllo a [FM] o [AM].

2 Selezionate la frequenza da memorizzare

Premete la manopola di controllo a [◀◀] o [▶▶].

3 Selezione della funzione del tasto

Premete il tasto [NEXT].

Premete ripetutamente il tasto finché appare "[1]" — "[6]" sopra i tasti [1] — [6].

Fate riferimento alla <Note sul sistema di tasti multifunzione> (pagina 9).

4 Memorizzate la frequenza

Tenete premuto il tasto desiderato [1] — [6] per almeno 2 secondi.

Il display del numero di preselezione lampeggia 1 volta.

In ciascuna banda, potete memorizzare 1 stazione in ciascun tasto [1] — [6].

Memorizzazione automatica

Memorizzazione automatica di stazioni che offrono una buona ricezione.

1 Selezionate la banda per la memorizzazione automatica

Premete la manopola di controllo a [FM] o [AM].

2 Attivate il modo di memorizzazione automatica

Premete il tasto [AME] per almeno 2 secondi.

Quando le 6 stazioni, che si possono ricevere, sono state memorizzate, si chiude il modo di memorizzazione automatica.



- Quando è attivata la funzione <AF (Alternative Frequency) — Ricerca delle frequenze alternative> (pagina 40), solo le stazioni RDS verranno memorizzate.

- Quando viene effettuata la memorizzazione automatica nella banda FM2, le stazioni RDS preselezionate nella banda FM1 non verranno memorizzate.

Ugualmente, quando avviene la memorizzazione nella banda FM3, le stazioni RDS preselezionate nelle bande FM1 e FM2 non verranno memorizzate.

Sintonia con preselezione

Richiamo delle stazioni memorizzate.

1 Selezionate la banda

Premete la manopola di controllo a [FM] o [AM].

2 Selezione della funzione del tasto

Premete il tasto [NEXT].

Premete ripetutamente il tasto finché appare "[1]" — "[6]" sopra i tasti [1] — [6].

Fate riferimento alla <Note sul sistema di tasti multifunzione> (pagina 9).

3 Richiamo della stazione

Premete il tasto desiderato [1] — [6].

Caratteristiche RDS

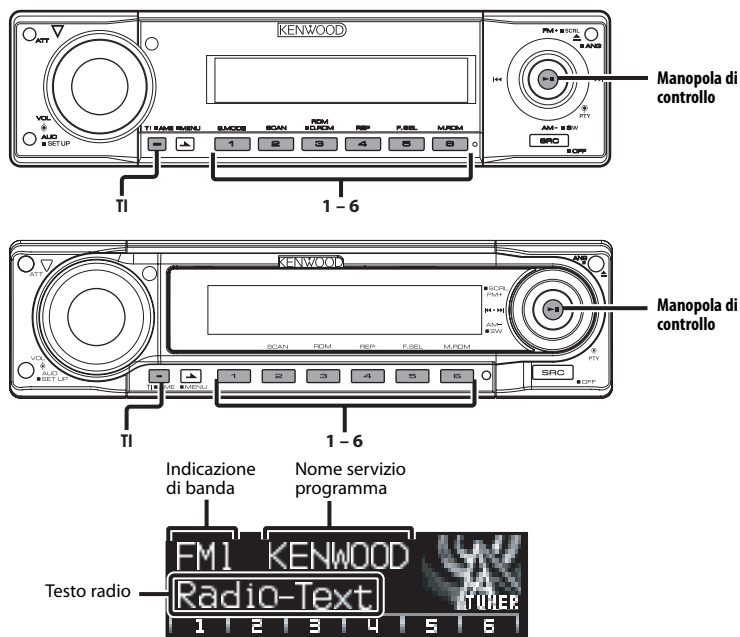

Informazioni sul traffico

Commutazione automatica alle informazioni sul traffico quando ha inizio un bollettino sul traffico, anche se non state ascoltando la radio.

Premete il tasto [TI].

Ogni volta che premete il tasto, la funzione Informazioni sul traffico viene attivata o disattivata.

Quando ha inizio un bollettino sul traffico, appare sul display "Traffic INFO" e l'ascolto si commuta sulle informazioni sul traffico.



- Se si attiva la funzione Informazioni sul traffico durante la ricezione di una stazione AM, l'unità si commuta automaticamente su una stazione FM.
- Durante la ricezione delle informazioni sul traffico, il volume a cui le ascoltate viene memorizzato automaticamente e ritornerà la prossima volta che riceverete delle informazioni sul traffico.

Ricezione di altre stazioni sul traffico

Premete la manopola di controllo a [◀◀] o [▶▶].



- Le informazioni sul traffico possono essere commutate nella fonte sintonizzatore. Comunque, non è possibile commutare le informazioni sul traffico durante la ricezione del bollettino del traffico ricevuta da fonti diverse da quella del sintonizzatore.

Scorrimento Radio Text

Il testo radio (radio text) trasmesso dalla stazione RDS scorre sul display.

Mantenete premuto [FM] della manopola di controllo per almeno 1 secondo.

PTY (Program Type) — Tipo di programma

Selezione del tipo di programma e ricerca di una stazione che lo trasmette.

1 Immissione del modo

Premete la manopola di controllo.

"PTY Select" appare sul display.



- Questa funzione non può essere usata durante i bollettini sul traffico o la ricezione AM.

2 Selezionate il tipo del programma

Premete la manopola di controllo a [FM] o [AM].

Ad ogni pressione della manopola, il tipo di programma cambia come segue.

No.	Tipo di programma	Display
1.	Parlato	"All Speech"
2.	Musica	"All Music"
3.	Notizie	"News"
4.	Attualità	"Current Affairs"
5.	Informazioni	"Information"
6.	Sport	"Sport"
7.	Programmi educativi	"Education"
8.	Teatro	"Drama"
9.	Cultura	"Cultures"
10.	Scienza	"Science"
11.	Varie	"Varied Speech"
12.	Musica pop	"Pop Music"
13.	Musica rock	"Rock Music"
14.	Musica leggera	"Easy Listening M"
15.	Musica classica leggera	"Light Classic M"
16.	Musica classica	"Serious Classics"
17.	Altri tipi di musica	"Other Music"
18.	Meteo	"Weather & Metr"
19.	Finanza	"Finance"
20.	Programmi per bambini	"Children's Prog"
21.	Affari sociali	"Social Affairs"
22.	Religione	"Religion"
23.	Chiamate in diretta	"Phone In"
24.	Viaggi	"Travel & Touring"
25.	Tempo libero	"Leisure & Hobby"
26.	Musica jazz	"Jazz Music"
27.	Musica country	"Country Music"
28.	Musica nazionale	"National Music"
29.	Musica sempreverde	"Oldies Music"
30.	Musica folk	"Folk Music"
31.	Documentari	"Documentary"



- I modi Parlato e Musica includono i tipi di programma indicati qui sotto.
Musica: No.12 — 17, 26 — 30
Parlato: No.3 — 11, 18 — 25, 31
- Il tipo del programma può essere memorizzato nei tasti [1] — [6] per poi essere richiamato rapidamente. Fate riferimento a <Preselezione del tipo di programma> (pagina 27).
- Potete cambiare la lingua del display. Fate riferimento alla sezione <Cambio della lingua per la funzione PTY> (pagina 27).

3 Localizzate una stazione che trasmette il tipo di programma selezionato

Premete la manopola di controllo a [◀◀] o [▶▶].

Per localizzare altre stazioni, premete nuovamente [◀◀] o [▶▶] della manopola di controllo.



- Se non viene localizzato quel tipo di programma, appare sul display l'indicazione "No PTY". Selezionate un altro tipo di programma.

4 Uscita dal modo PTY

Premete la manopola di controllo.

Preselezione del tipo di programma

Memorizzate il tipo di programma nella memoria del tasto di preselezione per poi poter richiamare lo stesso rapidamente.

Preselezione del tipo di programma

1 Selezionate il tipo di programma da memorizzare

Fate riferimento alla <PTY (Program Type) — Tipo di programma> (pagina 26).

2 Memorizzazione del tipo di programma

Premete il tasto desiderato [1] — [6] per almeno 2 secondi.

Richiamo del tipo di programma preselezionato

1 Immissione del modo

Fate riferimento a <PTY (Program Type) — Tipo di programma> (pagina 26).

2 Richiamo del tipo di programma

Premete il tasto desiderato [1] — [6].

Cambio della lingua per la funzione PTY

Selezione della lingua di visualizzazione del tipo di programma.

1 Immissione del modo

Fate riferimento alla <PTY (Program Type) — Tipo di programma> (pagina 26).

2 Attivate il modo Cambio della lingua

Premete il tasto [T].

3 Selezionate la lingua

Premete la manopola di controllo a [FM] o [AM].

Ad ogni pressione della manopola, la lingua cambia come segue.

Lingua	Display
Inglese	"English"
Spagnolo	"Spanish"
Francese	"French"
Olandese	"Dutch"
Norvegese	"Norwegian"
Portoghese	"Portuguese"
Svedese	"Swedish"
Tedesco	"German"

4 Per uscire dal modo Cambio della lingua

Premete il tasto [T].

Funzioni di controllo del CD/file audio/disco esterno

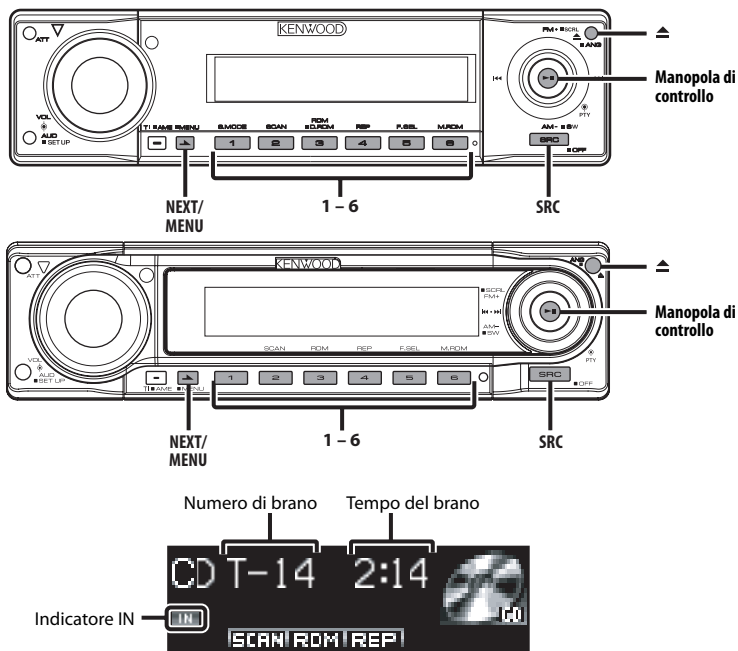

Riproduzione del CD e del file audio

Quando non è stato inserito nessun disco

- 1 **Aprire il pannello per inserire il disco**
Premete il tasto [▲].
- 2 **Inserite un disco.**



- Quando il frontalino si apre, può interferire con la leva del cambio o con altri oggetti. In tal caso, fate attenzione alla sicurezza e spostate la leva del cambio oppure prendete le misure necessarie prima di usare l'unità.
- Inserite il disco nello slot orizzontale. Se inserite un disco ancora durante la pressione dello stesso, questo potrebbe graffiarsi.



- Fate riferimento a <Informazioni su AAC, MP3 e WMA> (pagina 8) per ulteriori informazioni sul file audio secondo i modelli riproducibili.
- Il messaggio durante la selezione della cartella può essere cancellato tramite <Indice vocale> (pagina 42) durante la riproduzione dell'ACDrive.
- Quando si inserisce un disco, l'indicatore "IN" si accende.

Quando è stato inserito il disco

Premete il tasto [SRC].
Selezionate "Compact Disc".

Pausa e riproduzione

Premete la manopola di controllo.

Ogni volta che premete la manopola, l'unità si ferma temporaneamente dopodiché ha inizio la riproduzione.

Espellete il disco

1 Espellete il disco

Premete il tasto [▲].

2 Riportate il pannello nella sua posizione originale

Premete il tasto [▲].

Riproduzione dei dischi dal multilettore

Riproduzione dei dischi inseriti nel multilettore CD opzionale collegato a quest'unità.

Premete il tasto [SRC].

Selezionate il lettore desiderato.

Esempi di display:

Display	Lettore CD
"CD Changer"	Multilettore CD
"MD Changer"	Multilettore MD

Pausa e riproduzione

Premete la manopola di controllo.

Ogni volta che premete la manopola, l'unità si ferma temporaneamente dopodiché ha inizio la riproduzione.



- Le funzioni che possono essere usate e le informazioni che si possono visualizzare dipendono dai lettori di CD/MD esterni installati.

Avanzamento rapido e riavvolgimento

Avanzamento rapido

Mantenete premuta la parte [▶▶] della manopola di controllo.

Rilasciate il tasto per riprodurre il disco da quel punto.

Riavvolgimento

Mantenete premuta la parte [◀◀] della manopola di controllo.

Rilasciate il tasto per riprodurre il disco da quel punto.



- Il suono non viene emesso durante la ricerca del file audio.
- Non è possibile effettuare l'avanzamento rapido e la retromarcia durante la riproduzione del file AAC. (solo KDC-W7031)
- Avanzamento e riavvolgimento rapido possono non essere possibili a seconda del formato del file AAC. (solo KDC-W8531/W7531)

Ricerca brano/file

Ricerca di un brano sul disco o nella cartella dei file audio.

Premete la manopola di controllo a [◀◀] o [▶▶].

Funzione del commutatore del disco/File audio

Ricerca disco/Ricerca cartella

Selezionate il disco inserito nel multilettore o nella cartella registrata nel mezzo del file audio.

Premete la manopola di controllo a [FM] o [AM].

Funzione di telecomando

Ricerca diretta del brano/file

Per ricercare un brano/file inserendone direttamente il numero.

1 Inserite il numero del brano/file

Premete i tasti numerici sul telecomando.



- La ricerca diretta del file può essere selezionata fino a 999. (solo KDC-W8531/W7531)

2 Effettuate la ricerca del brano/file

Premete il tasto [◀◀] o il tasto [▶▶].

Cancelazione della ricerca diretta del brano

Premete il tasto [▶II].

Funzione dei multilettori con telecomando

Ricerca diretta del disco

Per ricercare un disco inserendone direttamente il numero.

1 Inserite il numero del disco

Premete i tasti numerici sul telecomando.

2 Effettuate la ricerca del disco

Premete il tasto [+] o [-].

Cancelazione della ricerca diretta del disco

Premete il tasto [▶II].

Ripetizione brano/file/disco/cartella

Riproduzione del disco nel multilettore o nella cartella dei file audio in fase di ascolto.

1 Selezione della funzione del tasto

Premete il tasto [NEXT].

Premete ripetutamente il tasto fino a quando appare "REP" sopra il tasto [4].

Fate riferimento alla <Note sul sistema di tasti multifunzione> (pagina 9).

2 Attivate/disattivate la riproduzione ripetuta

Premete il tasto [4] ("REP").

Ogni volta che premete il tasto, la funzione di ripetizione cambia come mostrato di seguito.

Nella fonte CD e disco esterno (multilettore CD)

Riproduzione ripetuta	Display
Ripetizione del brano (nel multilettore)	"Repeat ON" ("Track Repeat ON")
Ripetizione del disco (nel multilettore)	"Disc Repeat ON"
SPENTO	"Repeat OFF"

Nella fonte del file audio

Riproduzione ripetuta	Display
Ripetizione del file	"File Repeat ON"
Ripetizione della cartella	"Folder Repeat ON"
SPENTO	"Repeat OFF"

Scansione dei brani

Riproduzione della parte iniziale di ogni brano sul disco o nella cartella dei file audio in fase d'ascolto e ricerca del brano da ascoltare.

1 Selezione della funzione dei brani

Premete il tasto [NEXT].

Premete ripetutamente il tasto fino a quando appare "SCAN" sopra il tasto [2].

Fate riferimento alla <Note sul sistema di tasti multifunzione> (pagina 9).

2 Avvio della scansione del brano

Premete il tasto [2] ("SCAN").

"Scan ON"/"Track Scan ON" appare sul display.

3 Fermate la scansione quando è in fase di riproduzione il brano che desiderate ascoltare

Premete il tasto [2].

Riproduzione casuale

Riproduzione di tutti i brani sul disco o nella cartella dei file audio in modo casuale.

1 Selezione della funzione dei brani

Premete il tasto [NEXT].

Premete ripetutamente il tasto fino a quando appare "RDM" sopra il tasto [3].

Fate riferimento alla <Note sul sistema di tasti multifunzione> (pagina 9).

2 Attivazione/disattivazione della riproduzione casuale

Premete il tasto [3] ("RDM").

Ogni volta che premete il tasto, la riproduzione casuale si accende o si spegne.

Quando è attivato, appare sul display "Random ON".



- Quando premete la manopola di controllo su [▶▶], ha inizio la riproduzione del brano successivo.

Funzione del multilettore

Riproduzione casuale dei dischi nel multilettore

Riproduzione in ordine casuale di tutti i brani su tutti i dischi nel multilettore.

1 Selezione della funzione del tasto

Premete il tasto [NEXT].

Premete ripetutamente il tasto fino a quando appare "M.RDM" sopra il tasto [6].

Fate riferimento alla <Note sul sistema di tasti multifunzione> (pagina 9).

2 Attivazione/disattivazione della riproduzione casuale dei dischi nel multilettore

Premete il tasto [6] ("M.RDM").

Ogni volta che premete il tasto, la riproduzione casuale dal magazzino si accende o si spegne.

Quando è attivata, appare sul display "Magazine RDM ON".



- Quando premete la manopola di controllo su [▶▶], ha inizio la riproduzione del brano successivo.

Funzione del KDC-W8531/KDC-W7531
Funzione del file audio

Riproduzione casuale del disco

Riproduzione in ordine casuale di tutti i file audio registrati sul disco.

1 Selezione della funzione del tasto

Premete il tasto [NEXT].

Premete ripetutamente il tasto fino a quando appare "RDM" sopra il tasto [3].

Fate riferimento alla <Note sul sistema di tasti multifunzione> (pagina 9).

2 Attivate la riproduzione casuale del disco

Premete il tasto [3] ("RDM") per almeno 1 secondo.

Quando su attivato, appare sul display "Disc Random ON".

Come annullare la riproduzione casuale del disco

Premete il tasto [3] ("RDM").



- Quando premete la manopola di controllo su [▶▶], ha inizio la riproduzione del brano successivo.

Funzione del file audio

Selezione cartella

Scegliete rapidamente la cartella (folder) da ascoltare.

1 Selezione della funzione del tasto

Premete il tasto [NEXT].

Premete ripetutamente il tasto fino a quando appare "FSEL" sopra il tasto [5].

Fate riferimento alla <Note sul sistema di tasti multifunzione> (pagina 9).

2 Attivazione del modo Selezione cartella

Premete il tasto [5] ("FSEL").

"Select Mode" appare sul display.

Nel modo Select, le informazioni della cartella appaiono come segue.

Visualizza il numero della cartella

Fa apparire il numero della cartella appena selezionata.



Visualizza il nome della cartella

Visualizza il nome dell'attuale cartella.



- Non funziona quando <Riproduzione casuale del disco> (pagina 31) è attivato.

3 Selezionate il livello della cartella*

Premete la manopola di controllo a [FM] o [AM].

Usate il tasto [FM] per spostarvi di un livello verso il basso ed il tasto [AM] per spostarvi di un livello verso l'alto.

Selezione di una cartella nello stesso livello

Premete la manopola di controllo a [◀◀] o [▶▶].

Usate [◀◀] della manopola di controllo per raggiungere la cartella precedente e usate [▶▶] della manopola di controllo per raggiungere la cartella successiva.

Ritorno al livello superiore*

Premere il tasto [3] ("HOME").



- * Da usare quando <Commutazione del modo di riproduzione> (pagina 32) è su "Folder Mode" durante la riproduzione di un disco ACDrive. (KDC-W8531/W7531)

Fate scorrere il display del nome della cartella

Premere il tasto [SCRL].

4 Conferma della cartella da riprodurre

Premete il tasto [1] ("OK").

L'unità esce dal modo di selezione cartella e il file audio contenuto nella cartella appare sul display.

Cancellazione del modo di selezione della cartella

Premete il tasto [2] ("EXIT").

Funzioni di controllo del CD/file audio/disco esterno

Funzione del KDC-W8531/KDC-W7531
Funzione del disco ACDrive

Commutazione del modo di riproduzione

Sistemate l'ordine di riproduzione dei brani secondo categorie.

1 Selezione della funzione del tasto

Premete il tasto [NEXT].

Premete ripetutamente il tasto fino a quando appare "S.MODE" sopra il tasto [1].

Fate riferimento alla <Note sul sistema di tasti multifunzione> (pagina 9).

2 Selezionate il modo di riproduzione

Premete il tasto [1] ("S.MODE").

Ad ogni pressione del tasto, il modo di riproduzione cambia come segue.

Modo di riproduzione	Categoria da organizzare
"Play List Mode"	Riprodurre ordine della lista.
"Genre Mode"	Per genere.
"Artist Mode"	Per artista.
"Album Mode"	Per album.
"Folder Mode"	Per cartella registrata nel disco.



- Le informazioni di categoria di ogni brano corrispondono ai dati registrati nel Media Manager quando è in fase di generazione il disco ACDrive.
- Il messaggio emesso quando cambia il modo può essere cancellato tramite <Indice vocale> (pagina 42).
- Potete selezionare l'avanzamento delle informazioni nel modo di riproduzione premendo i tasti [AM] e [FM].

Funzione del KDC-W8531/KDC-W7531
Funzione del disco ACDrive

Letter Seek

Il brano da riprodurre può essere localizzato selezionando l'iniziale del nome del genere, dell'artista o dell'album.

1 Selezione della funzione del tasto

Premete il tasto [NEXT].

Premete ripetutamente il tasto fino a quando appare "S.MODE" sopra il tasto [1].

Fate riferimento alla <Note sul sistema di tasti multifunzione> (pagina 9).

2 Attivate il modo Letter Seek

Premete il tasto [1] ("S.MODE") per almeno 1 secondo.



- Non funziona quando <Riproduzione casuale del disco> (pagina 31) è attivato.
- Questa funzione è disponibile solo quando il modo di riproduzione è su Genere, Artista o Album.

Come annullare la ricerca della lettera

Premete il tasto [1] ("EXIT").

3 Avviate la funzione Letter Seek

Premete la manopola di controllo a [◀◀] o [▶▶].

Appare sul display l'iniziale del nome del genere, dell'artista o dell'album, seguito dal nome intero.



- L'annuncio dell'iniziale può essere cancellato tramite la funzione <Indice vocale> (pagina 42).
- Quando premete la manopola di controllo per la funzione inversa di quella [◀◀] o [▶▶] nel modo Letter Seek, l'iniziale appare sul display ed è letto dall'ordine inverso.
- Quando viene avviata la ricerca della lettera, questa non può essere annullata.

4 Selezionate il brano da riprodurre

Premete la manopola di controllo quando è visualizzato e letto l'iniziale del brano che state cercando.

Ha inizio la riproduzione del gruppo selezionato con l'iniziale.



- La categoria con simboli o lettere impossibili da leggere non può essere selezionata.

Scorrimento testo/titolo

Scorrimento del testo CD, del testo del file audio o del titolo MD visualizzato.

Mantenete premuto [FM] della manopola di controllo per almeno 1 secondo.

Denominazione dei dischi (DNPS)

Assegnazione di un titolo al CD.

1 Riproducete il disco al quale desiderate assegnare un nome



- Non è possibile dare un titolo ai mezzi MD o file audio.

2 Attivate il modo Menu Premete il tasto [MENU] per almeno 1 secondo.

"Menu" appare sul display.

3 Selezionate il modo di inserimento nome Premete la manopola di controllo a [FM] o [AM]. Selezionate "Name Set".

4 Attivate il modo di inserimento nome Premete la manopola di controllo per almeno 1 secondo.

5 Spostate il cursore alla posizione di inserimento carattere Premete la manopola di controllo a [◀◀] o [▶▶].

6 Selezionate il tipo di carattere Premete la manopola di controllo. Ad ogni pressione della manopola, il tipo dei caratteri cambia come segue.

Tipo di carattere

Lettera maiuscola

Lettera minuscola

Numeri e simboli

Caratteri speciali (accentati)

7 Selezionate il carattere Premete la manopola di controllo a [FM] o [AM].



- Potete inserire i caratteri usando un telecomando con tasti numerici. (solo KDC-W8531)
Esempio: Se volete inserire "DANCE".

Carattere	Tasto	Numero di pressioni
"D"	[3]	1
"A"	[2]	1
"N"	[6]	2
"C"	[2]	3
"E"	[3]	2

8 Ripetete i passi da 5 a 7 per completare il nome.

9 Per uscire dal modo Menu Premete il tasto [MENU].



- Se non si preme alcun tasto per 10 secondi, viene memorizzato il nome attuale, e l'unità esce dal modo Impostazione del nome.
- Capacità della memoria
 - Lettore CD interno: 10 dischi.
 - Multilettore/lettore CD: Varia secondo il multilettore/lettore CD. Fate riferimento al manuale di istruzioni del multilettore/lettore CD.
- Potete cambiare in seguito il nome del CD tramite la stessa procedura usata per denominare lo stesso.

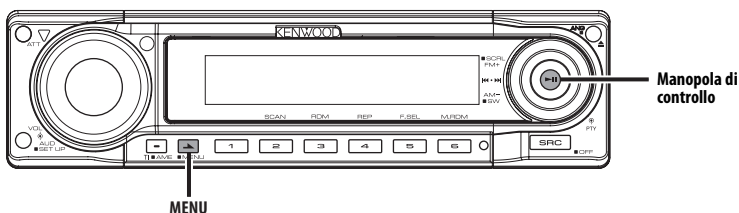
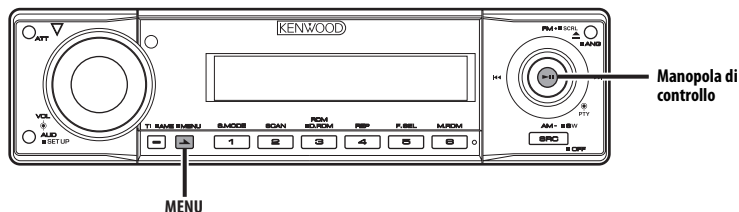

Sistema a menu

Impostazione di funzioni, quali tono di conferma durante l'operazione ecc. Qui sotto viene spiegato il metodo operativo principale del sistema a menù. Il riferimento per le voci del menù e l'impostazione delle stesse sono spiegate dopo questa sezione.

1 Immettere il modo Menu

Premete il tasto [MENU] per almeno 1 secondo.

"Menu" appare sul display.

2 Selezionate la voce del menù

Premete la manopola di controllo a [FM] o [AM].

Esempio: Quando desiderate impostare il tono di conferma, selezionate la voce "Beep".

3 Impostate la voce del menù

Premete la manopola di controllo a [◀◀] o [▶▶].

Esempio: Quando selezionate "Beep", l'unità cambia tra "Beep : ON" o "Beep : OFF" ad ogni pressione del tasto. Selezionate 1 come impostazione.

Potete continuare ritornando al passo 2 ed impostare altre voci.

4 Per uscire dal modo Menu

Premete il tasto [MENU].



- Quando esistono più possibilità selezionabili per una voce, viene riportata una tabella con le scelte possibili. (Normalmente, l'impostazione superiore nella tabella è quella di fabbrica.)

Inoltre, le voci che non sono applicabili (<Regolazione manuale dell'orologio> ecc.) vengono descritte caso per caso.

- Voce quando la voce del menu della parte di visualizzazione del testo centrale è selezionata.

Nel modo d'attesa

Codice di sicurezza

Attivando il codice di sicurezza, si possono prevenire eventuali furti.



- L'installazione del codice di sicurezza può essere eseguita quando <Impostazione del modo dimostrativo> (pagina 44) è disattivato.

- Quando si attiva il Codice di sicurezza, non sarà possibile disattivarlo.

Osservate che il vostro Codice di sicurezza è il codice a 4 cifre riportato sul "Car Audio Passport" inserito nell'imballo.

1 Attivate il modo d'attesa

Premete il tasto [SRC].

Selezionate "STANDBY".

2 Attivate il modo Menu

Premete il tasto [MENU] per almeno 1 secondo.

Quando è visualizzato "Menu", appare sul display l'indicazione "Security".

3 Attivate il modo Codice di sicurezza

Premete la manopola di controllo per almeno 1 secondo.

Il display visualizza alternativamente "Enter" e "Security".

4 Spostatevi sulla cifra da inserire

Premete la manopola di controllo a [◀◀] o [▶▶].

5 Selezionate il numero da inserire

Premete la manopola di controllo a [FM] o [AM].

6 Ripetete i passi 4 e 5 e completate l'inserimento del Codice di sicurezza.

7 Confermate il Codice di sicurezza

Premete la manopola di controllo per almeno 3 secondi.

Il display visualizza alternativamente "Re-Enter" e "Security".

8 Effettuate i passi da 4 a 7 dell'operazione e reinserte il codice di sicurezza.

"Approved" appare sul display.

Viene attivato il Codice di sicurezza.



- Se inserite un codice diverso da quello corretto, bisogna riprendere dal passo 4.

Quando l'unità viene scollegata dalla batteria del veicolo, è necessario reimmettere il codice

1 Accendete la corrente.

2 Effettuate i passi da 4 a 7 dell'operazione e reinserte il codice di sicurezza.

"Approved" appare sul display.

Potete usare l'unità.



- Se viene immesso un codice errato, sul display appare "Waiting" e non è possibile reinserire il codice per il tempo indicato in tabella.

Al termine di questa attesa, sul display appare "Security" e si può effettuare un nuovo tentativo.

Numero di volte di immissione del codice errato	Tempo di attesa
1	—
2	5 minuti
3	1 ora
4	24 ore

Nel modo d'attesa

Tono di conferma operazione (BEEP)

Attivazione/disattivazione del tono di conferma operazione (BEEP).

Display	Impostazione
"Beep : ON"	Si sente un segnale acustico.
"Beep : OFF"	Segnale acustico cancellato.

Nel modo d'attesa

Regolazione manuale dell'orologio



- Potete effettuare questa regolazione quando è disattivata la funzione <Sincronizzazione dell'orologio> (pagina 36).

1 Selezionate il modo Regolazione dell'orologio

Premete la manopola di controllo a [FM] o [AM].
Selezionate "Clock Adjust".

2 Attivate il modo regolazione dell'orologio Premete la manopola di controllo per almeno 1 secondo.

Lampeggia il display dell'orologio.

3 Regolate le ore

Premete la manopola di controllo a [FM] o [AM].

Regolate i minuti

Premete la manopola di controllo a [◀◀] o [▶▶].

4 Uscite dal modo di regolazione dell'orologio

Premete il tasto [MENU].

Sistema a menu

Nel modo d'attesa

Regolazione della data

- 1 Selezionate il modo Regolazione della data**
Premete la manopola di controllo a [FM] o [AM].
Selezionate "Date Adjust".
- 2 Attivate il modo Regolazione della data**
Premete la manopola di controllo per almeno 1 secondo.
Lampeggia il display della data.
- 3 Selezionate la voce da regolare (giorno, mese o anno)**
Premete la manopola di controllo a [◀◀] o [▶▶].
Potete regolare le voci che lampeggiano.
- 4 Regolate ciascuna voce**
Premete la manopola di controllo a [FM] o [AM].
- 5 Ripetete i passi 3 e 4 per regolare la data.**
- 6 Uscite dal modo di regolazione della data**
Premete il tasto [MENU].

Nel modo d'attesa

Formato della Data

Imposta il formato della data.

- 1 Selezionate il modo Data**
Premete la manopola di controllo a [FM] o [AM].
Selezionate "Date Mode".
- 2 Selezionate il formato della data**
Premete la manopola di controllo a [◀◀] o [▶▶].
- 3 Per uscire dal modo Menu**
Premete il tasto [MENU].

Nel modo d'attesa

Sincronizzazione dell'orologio

Sincronizza l'orologio interno dell'unità con l'orario trasmesso dalle emittenti RDS.

Display	Impostazione
"SYNC : ON"	Sincronizza l'orologio.
"SYNC : OFF"	Regola manualmente l'orologio.



- Ci vogliono da 3 a 4 minuti per sincronizzare l'orologio.

Nel modo d'attesa

DSI (Indicatore di sistema disabilitato — Disabled System Indicator)

Lampeggia un indicatore rosso sull'unità dopo la rimozione del frontalino, avvertendo così potenziali ladri della sua mancanza.

Display	Impostazione
"DSI : ON"	LED lampeggiante.
"DSI : OFF"	LED lampeggiante.

Nel modo d'attesa

Illuminazione selezionabile

Selezione del colore verde o rosso per l'illuminazione dei tasti.

Display	Impostazione
"Button : Red"	Il colore di illuminazione è rosso.
"Button : Green"	Il colore di illuminazione è verde.

Nel modo d'attesa

Dimmer

Quando accendete i fari del veicolo, la luminosità del display si attenua automaticamente.

Display	Impostazione
"Dimmer : ON"	La luminosità si attenua.
"Dimmer : OFF"	La luminosità non si attenua.

Funzione del KDC-W7031

Nel modo d'attesa

Commutazione dell'uscita preamplificata

Commutazione della pre emissione tra la parte posteriore ed il subwoofer. (In subwoofer emette senza effetto dal controllo del regolatore.)

Display	Impostazione
"SWPRE : Rear"	Uscita preamplificata posteriore.
"SWPRE : Sub-W"	Pre emissione subwoofer.

Nel modo d'attesa

Impostazione amplificatore incorporato

L'amplificatore incorporato è controllato. La disattivazione di questo controllo migliora la qualità di preuscita.

Display	Impostazione
"AMP : ON"	Vengono attivati gli amplificatori incorporati.
"AMP : OFF"	Vengono disattivati gli amplificatori incorporati.

Funzione del KDC-W7031
Nel modo d'attesa

Impostazione del livello del contatore G

Impostazione del livello del contatore G.
Impostazione del livello secondo i tipi dei veicoli.

Display	Impostazione
"G-Counter: Level1"	Il contatore è molto sensibile.
"G-Counter: Level2"	:
"G-Counter: Level3"	Il contatore è meno sensibile.



- In caso di minore accelerazione, impostare su "G-Counter: Level1". In caso di accelerazione frequente, impostare su "G-Counter: Level3".

Funzione del KDC-W7031
Nel modo d'attesa

Ripristino dell'analizzatore G

Ripristina il valore del misuratore G e del contatore G.

1 Selezionate il modo di ripristino dell'analizzatore G

Premete la manopola di controllo a [FM] o [AM].
Selezionate "G-Reset".

2 L'unità entra nel modo di ripristino dell'analizzatore G

Premete la manopola di controllo per almeno 1 secondo.

3 Selezionate la voce di ripristino

Premete la manopola di controllo a [FM] o [AM].

"G-Meter Reset": Ripristino del valore del misuratore G.

"G-Counter Reset": Ripristino del valore del contatore G.

4 Ripristino del valore

Premete la manopola di controllo per almeno 2 secondi.

"Reset OK" appare sul display.

5 Uscite dal modo di ripristino dell'analizzatore G

Premete il tasto [MENU].

Funzione del KDC-W7031
Nel modo d'attesa

Impostazione della calibratura del G-Analyzer

Il G-Analyzer richiede la calibratura per l'accelerazione orizzontale e la frenatura.



- La rivelazione delle direzioni orizzontale e dritta va effettuata nel luogo orizzontale.

1 Parcheggiate il veicolo in un luogo orizzontale

2 Selezionate il modo d'impostazione della calibratura dell'analizzatore G

Premete la manopola di controllo a [FM] o [AM].
Selezionate "G-Calibration".

3 L'unità entra nel modo d'impostazione della calibratura

Premete la manopola di controllo per almeno 1 secondo.

"Stop" appare sul display.

4 Avviate la calibratura nella direzione orizzontale

Premete la manopola di controllo.

Dopo la visualizzazione dell'indicazione "Move Forward" sul display, la marcia in avanti del veicolo avrà inizio.

5 Avviate la calibratura nella direzione dritta

Quando si guida il veicolo dritto in avanti, la calibratura della direzione dritta ha inizio automaticamente.



- Per la rivelazione della direzione dritta.

Al termine della calibratura, l'indicazione "Calibration OK" appare sul display.



- Se non completate la calibratura, l'indicazione "No Calibration" apparirà sul display. In tal caso, ripetete i passi da 1 a 6.

6 Uscite dal modo d'impostazione della calibratura dell'analizzatore G

Premete il tasto [MENU].

Funzione del KDC-W7031

Cronografo dell'analizzatore G

Potete avviare il cronografo usando la funzione dell'analizzatore G.



- Non usate l'orologio di arresto Analizzatore G su strade pubbliche.

1 Selezionate il modo del cronografo dell'analizzatore G

Premete la manopola di controllo a [FM] o [AM].
Selezionate "Stop Watch".

2 Attivate il modo del cronografo dell'analizzatore G

Premete la manopola di controllo per almeno 1 secondo.

"Stop" appare sul display.

3 Attivate il modo di prontezza contatore

Premete la manopola di controllo.

"Ready" appare sul display.

4 Avviate il conteggio

Quando rivelate G nella direzione verticale mentre camminate, il conteggio ha inizio automaticamente.

"Running" appare sul display.



- Potete anche avviare il contatore premendo la manopola di controllo.

5 Arresto del conteggio

Premete la manopola di controllo.

"Stop" appare sul display.



- Il controllo riprende quando accelerate o premete la manopola di controllo.
Effettuate l'operazione dopo il passo 3.

Ripristino del conteggio

(Mentre è visualizzato "Stop")

Premete la manopola di controllo per almeno 2 secondi.



- Il resettaggio del conteggio può essere effettuato quando il conteggio viene interrotto.

6 Per uscire dal modo del cronografo G

Premete il tasto [MENU].



- Quando appare l'indicazione "Running" (conteggio), il conteggio continua anche se è stato disattivato il modo del cronografo G. Per interrompere il conteggio, accedete al modo menu e quindi premete la manopola di controllo.
- Quando l'alimentazione è spenta (per es.: ACC OFF) durante il conteggio, il valore di un secondo o meno sarà "00".

Non in modo standby/

Quando il sistema Dual Zone è attivato

Impostazione del sistema Dual Zone

Impostazione del suono del canale anteriore e del canale posteriore nel attivato il sistema Dual Zone.

Display	Impostazione
"Zone 2 : Rear"	La fonte secondaria (fonte di ingresso ausiliaria) è il canale posteriore.
"Zone 2 : Front"	La fonte secondaria (fonte di ingresso ausiliaria) è il canale anteriore.

Non in modo standby

B.M.S. (Bass Management System) — Sistema di gestione dei bassi

Regolate il livello dei bassi dell'amplificatore esterno tramite l'unità principale.

Display	Impostazione
"AMP Bass : Flat"	La risposta dei bassi è piatta.
"AMP Bass : +6"	Leggera esaltazione dei bassi (+6dB).
"AMP Bass : +12"	Decisa esaltazione dei bassi (+12dB).
"AMP Bass : +18"	Forte esaltazione dei bassi (+18dB).



- Fate riferimento al catalogo o al manuale di istruzioni per gli amplificatori di potenza che possono essere controllati da questa unità.
- Tra gli amplificatori ci sono dei modelli che possono essere impostati da Flat a +18 dB, e dei modelli che possono essere impostati da Flat a +12 dB. Quando si collega un amplificatore che può essere impostato solo su +12, anche se si seleziona "AMP Bass : +18", non si avrà un funzionamento regolare.

Non in modo standby

Offset della frequenza B.M.S.

Impostazione della frequenza centrale enfatizzata dal sistema B.M.S.

Display	Impostazione
"AMP FREQ : Normal"	Frequenza centrale sul valore nominale.
"AMP FREQ : Low"	Frequenza centrale: -20% del valore nominale.

Con unità LX AMP da collegare

Comando AMP

Potete controllare LX AMP collegato all'unità.

1 Selezionate il modo di comando AMP

Premete la manopola di controllo a [FM] o [AM].
Selezionate "AMP Control".

2 Immettere il modo di controllo AMP

Premete la manopola di controllo per almeno 1 secondo.

3 Selezionate la voce di comando AMP per una regolazione

Premete la manopola di controllo a [FM] o [AM].



- Per ulteriori dettagli sulla voce di controllo AMP, fate riferimento al manuale delle istruzioni allegato a LX AMP.

4 Regolate il modo di controllo AMP

Premete la manopola di controllo a [◀◀] o [▶▶].

5 Uscite dal modo di controllo AMP

Premete il tasto [MENU].



- Non può essere utilizzato l'operazione LX AMP durante modalità standby.

Impostazione dell'intervallo tra due notiziari

L'unità commuta automaticamente su un notiziario, anche se non state ascoltando la radio. Inoltre, potete impostare l'intervallo di tempo minimo tra due notiziari.

Display e impostazione

"News : OFF"
"News : 00min"
⋮
"News : 90min"

Se si imposta un valore tra "News : 00min" — "News : 90min", si attiva la funzione di intervallo tra due notiziari.

Quando ha inizio un notiziario, appare "News" e lo si ascolta.



- Se scegliete l'impostazione "News : 20min", non verranno ricevuti altri notiziari per 20 minuti dopo la ricezione del primo.
- Il volume del bollettino delle notizie è allo stesso livello impostato per <Informazioni sul traffico> (pagina 25).
- Questa funzione è disponibile solo se la stazione desiderata trasmette il codice PTY per i notiziari o se appartiene ad una rete <Enhanced Other Network> che trasmette il codice PTY per i notiziari.
- Nell'intervallo tra due notiziari, l'unità cambia automaticamente ad una stazione FM.

Nel modo sintonizzazione

Sintonia delle emittenti locali

Vengono localizzate solo le stazioni che offrono una buona ricezione.

Display	Impostazione
"Local Seek : OFF"	E' disattivata la funzione di sintonia automatica locale.
"Local Seek : ON"	E' attivata la funzione di sintonia automatica locale.

Nel modo sintonizzazione

Modo di sintonizzazione

Imposta il modo di sintonizzazione.

Selezione del modo di sintonia	Display	Funzionamento
Ricerca automatica	"Seek Mode : Auto1"	Ricerca automatica di una stazione.
Ricerca delle stazioni preselezionate	"Seek Mode : Auto2"	Ricerca sequenziale delle stazioni memorizzate nelle preselezioni.
Manuale	"Seek Mode : Manual"	Sintonia manuale.

AF (Alternative Frequency) — Ricerca delle frequenze alternative

Quando la ricezione è di cattiva qualità, l'unità cerca automaticamente lo stesso programma da una stazione RDS con una migliore ricezione.

Display	Impostazione
"AF : ON"	La funzione AF è attivata.
"AF : OFF"	La funzione AF è disattivata.

Quando è attivata la funzione AF, è illuminato l'indicatore "RDS".



- Quando non sono disponibili altre stazioni con una migliore ricezione nella rete RDS, si può sentire la trasmissione solo in modo frammentario. In tal caso, disattivate la funzione AF.

Circoscrizione della "Regione RDS" (Funzione di Limitazione Regionale)

Potete scegliere di circoscrivere o meno ad una specifica regione la ricerca delle frequenze alternative RDS.

Display	Impostazione
"Regional : ON"	E' attivata la funzione di limitazione regionale.
"Regional : OFF"	E' disattivata la funzione di limitazione regionale.



- Senza limitare la funzione AF alla regione e alla rete specificata, imposta la ricerca della stazione con una buona ricezione nella stessa rete RDS.

Sintonizzazione automatica TP

Quando è stata attivata la funzione TI e le condizioni di cattiva ricezione sono prevalenti durante l'ascolto delle informazioni sul traffico, verrà localizzata un'altra stazione che trasmette delle informazioni sul traffico.

Display	Impostazione
"Auto TP Seek : ON"	E' stata attivata la funzione di sintonizzazione automatica TP.
"Auto TP Seek : OFF"	E' stata disattivata la funzione di sintonizzazione automatica TP.

In ricezione FM

Ricezione mono

Potete ridurre il rumore delle trasmissioni stereo commutandole in mono.

Display	Impostazione
"MONO : OFF"	E' disattivata la ricezione mono.
"MONO : ON"	E' attivata la ricezione mono.

Selezione del nome per l'ingresso ausiliario e denominazione disco

Per selezionare il display quando si è passati alla fonte dell'ingresso ausiliario. Per ulteriori informazioni sul metodo di impostazione, fate riferimento al capitolo <Denominazione dei dischi (DNPS)> (pagina 33).

1 Selezionate la fonte sull'ingresso ausiliario

Premete il tasto [SRC].

Selezionate "AUX"*/"AUX EXT".

2 Attivate il modo Menu

Premete il tasto [MENU] per almeno 1 secondo.

"Menu" appare sul display.

3 Selezionate il modo di selezione del nome per l'ingresso ausiliario

Premete la manopola di controllo a [FM] o [AM].

Selezionate "Name Set".

4 Attivate il modo di selezione del nome per l'ingresso ausiliario

Premete la manopola di controllo per almeno 1 secondo.

Appare sul display il nome attualmente selezionato .

5 Selezionate il nome

Premete la manopola di controllo a [◀◀] o [▶▶].

Ogni volta che premete il tasto, il display cambia come mostrato di seguito.

- "AUX"*/"AUX EXT"
- "DVD"
- "PORTABLE"
- "GAME"
- "VIDEO"
- "TV"

6 Per uscire dal modo Menu

Premete il tasto [MENU].



- * Funzione del KDC-W8531/W7531
- Quando l'operazione si ferma per 10 secondi, il nome è registrato e il modo d'impostazione del display d'inserimento ausiliario si chiude.
- Il display immissione ausiliario può essere impostato solamente quando vengono utilizzate l'immissione incorporata o l'immissione ausiliaria opzionale di KCA-S210A.

Scorrimento del testo

Impostazione dello scorrimento del testo visualizzato.

Display	Impostazione
"Scroll : Manual"	Non scorre.
"Scroll : Auto"	Scorre quando cambia il display.



- Il testo scorre come indicato di seguito.
 - Testo CD (CD-text)
 - Nome della cartella/ Nome del file/ Titolo del brano/ Nome dell'artista/ Nome dell'album
 - Titolo MD
 - Testo radio (Radio text)

Funzione del KDC-W8531/KDC-W7531

Nel modo d'attesa

Impostazione dell'ingresso ausiliario incorporato

Impostazione del della funzione dell'ingresso ausiliario incorporato.

Display	Impostazione
"Built in AUX : OFF"	Quando selezionate la fonte non c'è nessun ingresso ausiliario.
"Built in AUX : ON"	Quando selezionate la fonte c'è un ingresso ausiliario.

Nel modo d'attesa

Timer di spegnimento automatico

Impostazione del timer per spegnere automaticamente quest'unità, quando si protrae nel tempo il modo di attesa (stand-by).

Usate quest'impostazione per evitare di scaricare la batteria del veicolo.

Display	Impostazione
"Power OFF : - - - -"	E' disattivata la funzione del timer di spegnimento.
"Power Off 20min" (impostazione originale)	Spegne la corrente dopo 20 minuti.
"Power Off 40min"	Spegne la corrente dopo 40 minuti.
"Power Off 60min"	Spegne la corrente dopo 60 minuti.



- Quest'impostazione viene eseguita dopo l'impostazione <Codice di sicurezza> (pagina 34).

Nel modo d'attesa

Impostazione della lettura del CD nel

Quando c'è un problema di riproduzione di un CD con formato speciale, questa impostazione riproduce il CD in maniera forzata.

Display	Impostazione
"CD Read : 1"	Riproduzione del file CD e audio.
"CD Read : 2"	Riproduce CD in maniera forzata.



- Se impostate "CD Read : 2", non sarà possibile riprodurre il file audio.
Alcuni CD musicali potrebbero non venire riprodotti neppure nel modo "CD Read : 2".

Funzione del KDC-W8531
Nel modo d'attesa

Download delle immagini

Download di filmati e wallpaper. Le immagini scaricate possono essere visualizzate sul display di questa unità.

1 Inserite un CD-R/CD-RW.

Inserite un CD-R/CD-RW che contiene i file da scaricare in questa unità.

Per ulteriori informazioni, fate riferimento a <Riproduzione del CD e del file audio> (pagina 28).

Nel nostro sito Web all'indirizzo <http://www.kenwood.net-disp.com> viene descritto come masterizzare i CD-R/CD-RW.

2 Attivate il modo d'attesa

Premete il tasto [SRC].

Selezionate "STANDBY".

3 Attivate il modo Menu

Premete il tasto [MENU] mantenendolo premuto per almeno 1 secondo.

"Menu" appare sul display.

4 Selezionate il modo di download

Premete la manopola di controllo a [FM] o [AM].

Selezionate "DISP Data DL".

5 Immettete il modo di download

Premete la manopola di controllo per almeno 1 secondo.

"File Check!" appare sul display.

6 Selezionate i file da scaricare

Premete la manopola di controllo a [◀◀] o [▶▶].

7 Iniziate il download

Premete la manopola di controllo per almeno 2 secondi.

"Downloading" appare sul display.

Quando il processo di download è terminato, viene visualizzato "Finished Download".



- Il download delle immagini può richiedere fino a 10 minuti.

Livello di tonalità

Quantità



Cancellazione del download

Premete il tasto [MENU].

8 Uscite dal modo di download

Premete il tasto [MENU].



- Per evitare di danneggiare i dati, non utilizzate questa unità quando è visualizzato "Downloading".
- Il numero di file scaricabili.
 - Film scaricato: 1 file
 - Wallpaper: 1 file
- Quando viene scaricato un film nuovo, sovrascrive il precedente.
Inoltre, quando viene scaricato un nuovo wallpaper, questo sovrascrive il precedente.
Non è possibile cancellare le immagini scaricate.
- Le immagini scaricate possono essere visualizzate sul display.
<Parte graficat/ Commutazione del display analizzatore dello spettro> (pagina 15)
<Selezione sfondo> (pagina 15)
- Se non è possibile scaricare immagini in questa unità, può essere a causa del metodo di masterizzazione del CD-R/CD-RW.
Fate riferimento al sito Web <http://www.kenwood.net-disp.com> e rimasterizzate il CD-R/CD-RW.

Funzione del KDC-W8531/KDC-W7531

Funzione del disco ACDrive

Indice vocale

Impostazione dei messaggi durante la riproduzione del disco ACDrive.

Display	Impostazione
"Voice Index : ON"	La guida è annunciata.
"Voice Index : OFF"	Non viene annunciata.

Funzione del KDC-W8531/KDC-W7531
Nel modo CD

Display della versione firmware dell'ACDrive

Come visualizzare la versione firmware con la funzione ACDrive.

1 Selezionate il modo di visualizzazione della versione della microprogrammazione

Premete la manopola di controllo a [FM] o [AM].

Selezionate "ACD F/W Version".

2 Visualizzate la versione firmware dell'ACDrive

Premete la manopola di controllo a [◀◀] o [▶▶].

Funzione del KDC-W8531/KDC-W7531
Nel modo CD

Display ID unico

Visualizzazione del numero di serie di ogni prodotto.

1 Selezionate il modo di visualizzazione ID unico

Premete la manopola di controllo a [FM] o [AM].

Selezionate "ACD Unique ID".

2 Visualizzazione dell'ID unico

Premete la manopola di controllo a [◀◀] o [▶▶].

Non in modo standby

Memoria di preselezione audio

Registrazione dell'impostazione del valore tramite il controllo del suono. Non è possibile cancellare la memoria tramite il tasto di ripristino.

1 Impostazione del controllo del suono

Fate riferimento ai seguenti passi per impostare il controllo del suono.

- <Controllo audio> (pagina 12)

- <Messa a punto audio> (pagina 12)

- <Controllo dell'equalizzatore> (pagina 13)

2 Attivate il modo Menu

Premete il tasto [MENU] per almeno 1 secondo.

"Menu" appare sul display.

3 Selezionate il modo di preselezione automatica

Premete la manopola di controllo a [FM] o [AM].

Selezionate "Audio Preset".

4 L'unità entra nel modo di preselezione automatica

Premete la manopola di controllo per almeno 1 secondo.

5 Selezionate la memoria di preselezione audio

Premete la manopola di controllo a [FM] o [AM].

Selezionate "Memory".

6 Memorizzate la preselezione audio

Premete la manopola di controllo per almeno 2 secondi.

Il display "Memory" lampeggia 1 volta.

7 Per uscire dal modo Menu

Premete il tasto [MENU].



- Registrate 1 coppia di memorie di preselezione audio. Non è possibile registrare dalla fonte.
- Alla pressione del tasto di ripristino, tutte le fonti avranno il valore d'impostazione registrato.
- Non è possibile registrare le seguenti voci. Volume, Bilanciamento, Fader, Loudness, Offset del volume, Sistema Dual Zone, Volume posteriore, Impostazione del System Q

Non in modo standby

Richiamo delle preselezioni audio

Richiamo delle impostazioni del suono registrate con <Memoria di preselezione audio> (pagina 43).

1 Selezionate la fonte

Premete il tasto [SRC].

2 Attivate il modo Menu

Premete il tasto [MENU] per almeno 1 secondo.

"Menu" appare sul display.

3 Selezionate il modo di preselezione automatica

Premete la manopola di controllo a [FM] o [AM].

Selezionate "Audio Preset".

4 L'unità entra nel modo di preselezione automatica

Premete la manopola di controllo per almeno 1 secondo.

5 Selezionate il richiamo delle preselezioni audio

Premete la manopola di controllo a [FM] o [AM].

Selezionate "Call".

6 Richiamate la preselezione audio

Premete la manopola di controllo per almeno 2 secondi.

Il display "Call" lampeggia 1 volta.

7 Per uscire dal modo Menu

Premete il tasto [MENU].



- La memoria utente di <Controllo dell'equalizzatore> (pagina 13) viene cambiata al valore richiamato.
- La voce della memoria dei toni della fonte <Controllo audio> (pagina 12) viene cambiata al valore richiamato dalla fonte selezionata.

Nel modo d'attesa

Impostazione del modo dimostrativo

Imposta il modo dimostrativo.

1 Selezionate il modo dimostrativo

Premete la manopola di controllo a [FM] o [AM].

Selezionate "DEMO Mode".

2 Impostate il modo dimostrativo

Premete la manopola di controllo per almeno 2 secondi.

Ogni qualvolta mantenete premuta la manopola per almeno 2 secondi, il modo dimostrativo cambia come segue.

Display	Impostazione
"DEMO Mode : ON"	La funzione del modo dimostrativo è accesa.
"DEMO Mode : OFF"	Esci dal modo dimostrativo (modo normale).

Funzionamento di base del telecomando (Accessorio del KDC-W8531)

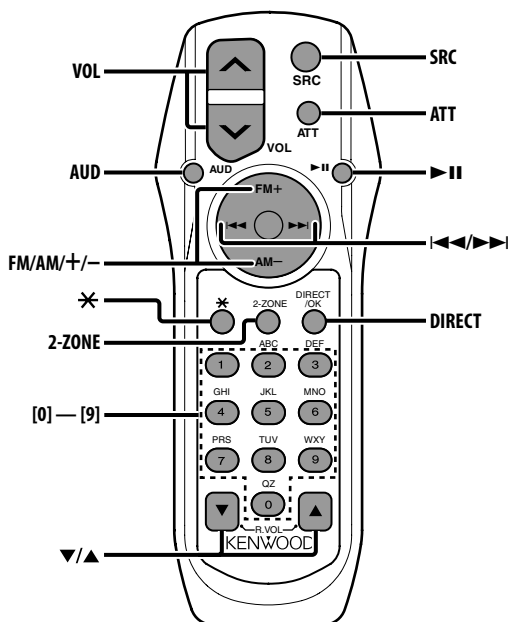

Inserimento e sostituzione della pila

Usate due batterie "AA".

Per rimuovere il coperchio, fatelo scorrere mentre lo premete verso il basso, come in figura.

Installatela con le polarità + e - allineate correttamente, seguendo l'illustrazione all'interno del vano.

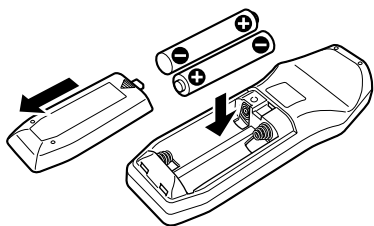

⚠ AVVERTENZA

- Custodite le pile usate fuori dalla portata dei bambini. Consultare immediatamente un medico in caso di ingestione accidentale della pila.



- Non posizionate il telecomando in luoghi caldi, ad esempio il cruscotto.

Operazioni di base

Tasti [VOL]

Regolazione del volume.

Tasto [SRC]

Ogni volta che premete il tasto, la fonte cambia. Per ulteriori informazioni sulla commutazione della fonte, fate riferimento a <Selezione della fonte> (pagina 10).

Tasto [ATT]

Attenuazione rapida del volume.

Alla seconda pressione del tasto, il livello del volume ritorna normale.

Tasto [*]

Regolazione dell'angolo del piatto.

Controllo audio

Tasto [AUD]

Selezionate la voce audio da regolare.

Tasti [VOL]

Regolazione dei livelli.



- Fate riferimento a <Controllo audio> (pagina 12) per il metodo operativo, quale la procedura di controllo audio ed altro.
- Effettuate la selezione e la regolazione della voce audio base tramite il telecomando. Non è possibile effettuare la selezione e la regolazione della voce dettaglio audio.

Sistema Dual Zone

Tasto [2-ZONE]

Ad ogni pressione del tasto, "2 ZONE" di <Messa a punto audio> (pagina 12) si accende e si spegne.

Tasti [▲]/ [▼]

Regola il volume del canale posteriore.
Si attiva mentre è attivato il sistema Dual Zone.

Nella fonte Tuner

Tasti [FM]/ [AM]

Selezionate la banda.

Ogni volta che premete il tasto[FM], si cambia tra le bande FM1, FM2 e FM3.

Tasti [◀◀]/ [▶▶]

Esplorate la banda verso l'alto o verso il basso.

Tasti [0] — [9]

Premete i tasti [1] — [6] per richiamare le stazioni preselezionate.

Tasto [DIRECT]

Attiva e cancella il modo <Sintonia ad accesso diretto> (pagina 23).

Tasto [▶II]

Attiva e cancella il modo <PTY (Program Type) — Tipo di programma> (pagina 26).

Fonte In Disco

Tasti [◀◀]/ [▶▶]

Per selezionare il brano/file in avanti e all'indietro.

Tasti [+]/ [-]

Per selezionare i dischi/cartelle in avanti e all'indietro.

Tasto [▶II]

Ogni volta che premete il tasto, l'unità entra nel modo di pausa o riproduzione del brano.

Tasti [0] — [9]

Nel modo <Ricerca diretta del brano/file> (pagina 29) e <Ricerca diretta del disco> (pagina 29) , inserisce il numero del brano/file/disco.

Accessorio/ Procedimento per l'installazione

Accessorio

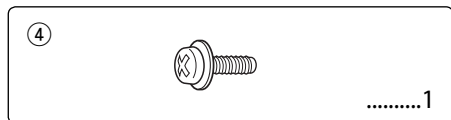
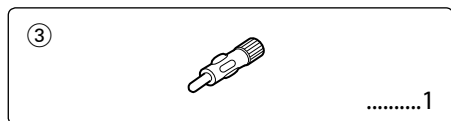
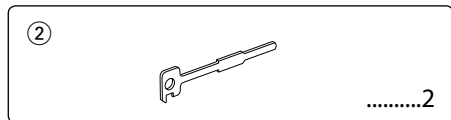
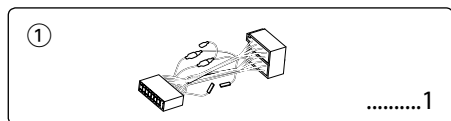

Procedimento per l'installazione

1. Per evitare incidenti causati da corto circuiti, estrarre la chiavetta dall'interruttore dell'accensione e scollegare il cavo negativo ⊖ della batteria dall'autovettura.
2. Eseguire correttamente i collegamenti dei cavi di ingresso e di uscita per ciascun apparecchio.
3. Collegare il cavo nel fascio dei fili.
4. Prendere il connettore B nel fascio dei fili e collegarlo al connettore dei diffusori nel veicolo.
5. Prendere il connettore A nel fascio dei fili e collegarlo al connettore di alimentazione esterna nel veicolo.
6. Collegare il connettore del cavo multipolare all'apparecchio.
7. Installare l'apparecchio nell'automobile.
8. Ricollegare il cavo negativo ⊖ della batteria.
9. Premere il pulsante di ripristino (reset).



- Se non accendete la corrente (oppure se è accesa, ma sarà spenta immediatamente), il filo dell'altoparlante può subire un corto circuito o venire in contatto con lo chassis del veicolo e la funzione di protezione può essere attivata. Per questo motivo, bisogna controllare il filo dell'altoparlante.
- Se la vostra auto non è predisposta per questo sistema speciale di connessione, rivolgetevi al vostro rivenditore KENWOOD.
- Usare gli adattatori di conversione antenna (ISO-JASO) soltanto quando il cavo dell'antenna ha una spina ISO.
- Accertarsi che i collegamenti di tutti i cavi siano stati effettuati saldamente mediante l'inserimento delle prese fino al punto in cui esse si bloccano completamente.
- Se l'interruttore dell'accensione del proprio veicolo non è dotato di posizione ACC, o se il cavo dell'accensione è collegato ad una fonte di alimentazione con tensione costante come il cavo della batteria, l'alimentazione dell'apparecchio non sarà in connessione con l'interruttore dell'accensione (cioè l'apparecchio non si accenderà e non si spegnerà in sincronizzazione con l'accensione e lo spegnimento del motore). Se si desidera mettere in connessione l'alimentazione dell'apparecchio con l'interruttore dell'accensione del veicolo, collegare il cavo dell'accensione ad una fonte di alimentazione che possa essere attivata e disattivata con la chiavetta di accensione.
- Se il fusibile salta, accertarsi innanzitutto che i cavi non abbiano causato un cortocircuito, quindi sostituire il fusibile con un altro dello stesso valore.
- Isolare i cavi non collegati con del nastro isolante in vinile o un altro materiale simile. Per evitare cortocircuiti, inoltre, non rimuovere i cappucci di protezione applicati sulle estremità dei cavi o dei terminali non collegati.
- Collegare i cavi dei diffusori correttamente ai terminali ai quali corrispondono. L'apparecchio può subire danni o può non funzionare affatto se si combinano i cavi ⊖ e/o li si collega a massa ad una parte metallica dell'automobile.
- Dopo aver installato l'apparecchio, controllare che le luci dei freni, gli indicatori, il tergicristallo, ecc. dell'automobile funzionino correttamente.
- Se il pannello dei comandi ha un coperchio, assicurarsi di installare l'apparecchio in modo tale che il frontalino non sbatta contro il coperchio quando si apre e si chiude.
- Installare l'unità in modo tale che l'angolo di montaggio sia di 30° o meno.

Collegamento dei cavi ai terminali

	A	B
KDC-W8531/ W7531	Uscita destra del subwoofer (rosso)	Uscita posteriore destra (rossa)
	Uscita sinistra del subwoofer (bianco)	Uscita posteriore sinistra (bianco)
KDC-W7031	Uscita posteriore destra (rossa)/ Uscita destra del subwoofer (rosso)	—
	Uscita posteriore sinistra (bianco)/ Uscita sinistra del subwoofer (bianco)	—



Per collegare questi cavi, riferitevi ai manuali d'istruzioni rilevanti.

Controllo d'entrata al commutatore dischi/
Accessorio esterno opzionale

Al display esterno/
Telecomando volante

Fusibile (10A)

Ingresso antenna
FM/AM

Uscita anteriore destra (rosso)
Uscita anteriore sinistra (bianco)
Immissione destra AUX (rossa)
(solo KDC-W8531/W7531)
Immissione sinistra AUX (bianco)
(solo KDC-W8531/W7531)
Cavo antenna (ISO)
Adattatore di conversione antenna
(ISO-JASO) (Accessorio③)

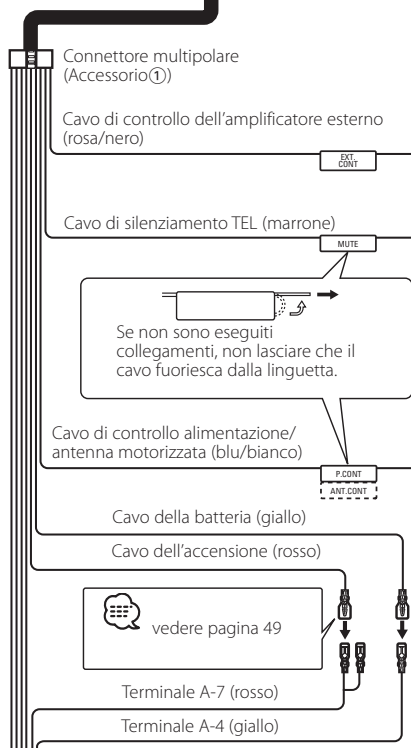

Al terminale "EXT.AMP.CONT" dell'amplificatore dotato della funzione di controllo di amplificazione esterna.

Collegarlo al terminale che viene commutato a massa quando il telefono squilla o durante la conversazione.

Se non sono eseguiti collegamenti, non lasciare che il cavo fuoriesca dalla linguetta.



Per il collegamento del sistema di navigazione KENWOOD, consultare il manuale di navigazione.

Collegare al terminale di controllo alimentazione quando si usa l'amplificatore di potenza opzionale o al terminale di controllo antenna nel veicolo.

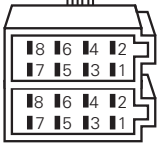

Connettore A

Connettore B

Guida alle funzioni dei connettori

Numeri dei terminali per i connettori ISO	Colore del cavo	Funzioni
Connettore di alimentazione esterna		
A-4	Giallo	Batteria
A-5	Blu/bianco	Controllo alimentazione
A-6	Arancione/bianco	Dimmer
A-7	Rosso	Accensione (ACC)
A-8	Nero	Collegamento a terra (massa)
Connettore diffusore		
B-1	Porpora	Posteriore destro (+)
B-2	Porpora/nero	Posteriore destro (-)
B-3	Grigio	Anteriore destro (+)
B-4	Grigio/nero	Anteriore destro (-)
B-5	Bianco	Anteriore sinistro(+)
B-6	Bianco/nero	Anteriore sinistro (-)
B-7	Verde	Posteriore sinistro (+)
B-8	Verde/nero	Posteriore sinistro (-)

⚠AVVERTENZA

Collegamento del connettore ISO

La disposizione dei terminali per i connettori ISO dipende dal tipo di veicolo di cui si è in possesso. Accertarsi di eseguire i collegamenti corretti per evitare danni all'apparecchio.

Il collegamento default per il fascio dei fili è descritto in **1** qui sotto. Se i terminali del connettore ISO sono impostati come descritto in **2** o in **3**, eseguire il collegamento come illustrato.

Per installare questa unità nei veicoli **Volkswagen**, assicurarsi di ricollegare il cavo come mostrato di seguito al punto **2**.

1 (Impostazione di base) Il terminale A-7 (rosso) del connettore ISO del veicolo è in connessione con l'accensione, e il terminale A-4 (giallo) è collegato alla fonte di alimentazione costante.

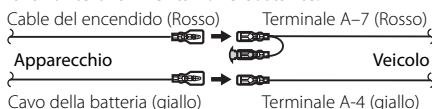

2 Il terminale A-7 (rosso) del connettore ISO del veicolo è collegato alla fonte di alimentazione costante, e il terminale A-4 (giallo) è in connessione con la chiave di accensione del veicolo.

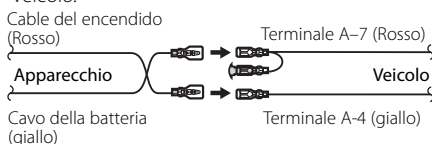

3 Il terminale A-4 (giallo) del connettore ISO del veicolo non è collegato a nulla, mentre il terminale A-7 (rosso) è collegato alla fonte di alimentazione costante (o entrambi i terminali A-7 (rosso) e A-4 (giallo) sono collegati alla fonte di alimentazione costante).

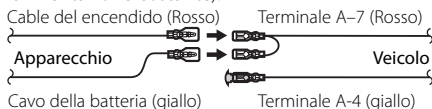

- Quando il collegamento viene effettuato come descritto in 3 sopra, l'alimentazione dell'apparecchio non sarà in connessione con la chiavetta di accensione. Per tale ragione, accertarsi sempre di spegnere l'apparecchio quando si spegne il motore.

Per mettere in connessione l'alimentazione dell'apparecchio con l'interruttore dell'accensione, collegare il cavo dell'accensione (ACC...rosso) ad una fonte di alimentazione che possa essere attivata e disattivata con la chiavetta di accensione.

Installazione

Fascetta di montaggio metallica
(disponibile in commercio)

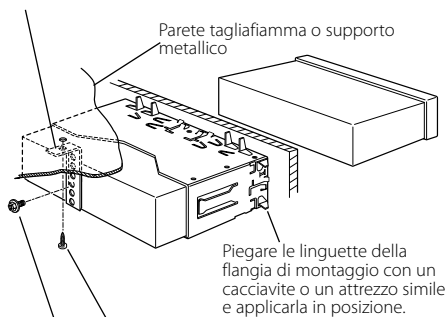

Vite autofilettante
(disponibile in commercio)

Vite (M4X8)
(disponibile in commercio)



- Accertarsi che l'apparecchio sia installato saldamente in posizione. Se l'apparecchio è instabile, possono verificarsi problemi di funzionamento (per esempio, possono verificarsi interruzioni di suono).

Attivate il piatto frontale sull'unità

Se si intende fissare la piastra frontale all'unità principale in modo che non si stacchi, avvitare le viti della forniture nei fori qui di seguito indicati.

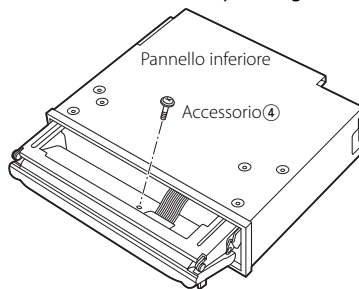

- Non inserite mai le viti in fori per viti diversi da quelli specificati. Se inserite le viti in altri fori, le stesse faranno contatto e possono causare danni alle parti meccaniche all'interno dell'unità.

Rimozione dell'apparecchio

Rimozione della cornice di gomma dura

- 1 Fate scattare i perni di attivazione dell'utensile di rimozione e rimuovete i due blocchi dal livello superiore. Spingete il telaio in alto e tiratelo in avanti come nell'illustrazione.

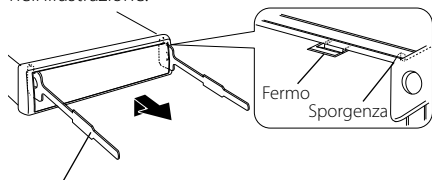

Accessorio②
Attrezzo per la rimozione

- 2 Per rimuovere il livello superiore, rimuovete le due posizioni inferiori.

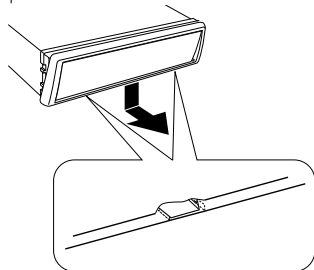

- Potete rimuovere il telaio dal lato inferiore nella stessa maniera.

Rimozione dell'apparecchio

- 1 Fare riferimento alla sezione <Rimozione della cornice di gomma dura> (pagina 51) e quindi rimuovere la cornice di gomma dura.
- 2 Rimuovere la vite (M4 x 8mm) sul pannello posteriore.
- 3 Inserire fino in fondo su ciascun lato i due attrezzi per la rimozione, come mostrato nell'illustrazione.

Vite (M4X8)
(disponibile in commercio)

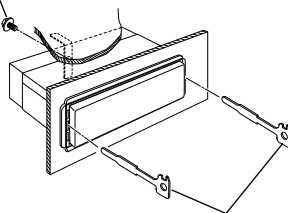

Accessorio②
Attrezzo per la rimozione

- 4 Abbassare l'attrezzo di rimozione verso il fondo e tirare parzialmente in fuori l'apparecchio premendo verso l'interno.

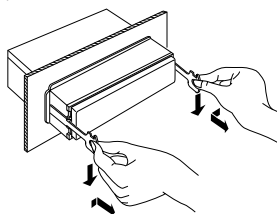

- Fare attenzione a non ferirsi con l'attrezzo di rimozione.
- 5 Estrarre completamente l'apparecchio tirandolo con le mani, facendo attenzione a non farlo cadere.

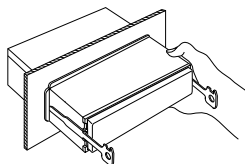

Ciò che può sembrare un problema di funzionamento dell'apparecchio può essere in realtà soltanto il risultato di operazioni o collegamenti errati. Prima di rivolgersi ad un centro di assistenza, è consigliabile eseguire i controlli indicati nella tabella sottostante.

Generalee

? L'apparecchio non si accende.

- ✓ Il fusibile è saltato.
 - ☞ Dopo aver controllato che non esistano cortocircuiti tra i cavi, sostituire il fusibile con un altro dello stesso valore.
- ✓ Corto circuito del filo dell'altoparlante oppure contatto tra lo stesso e lo chassis del veicolo con la successiva attivazione della funzione di protezione.
 - ☞ Cablate o isolate l'altoparlante in maniera adeguata e premete il tasto di resettaggio.

? C'è una fonte che non è possibile commutare.

- ✓ Non è stato inserito alcun supporto.
 - ☞ Inserite il disco da ascoltare. Se non c'è niente da ascoltare, non sarà possibile commutare la fonte.
- ✓ Non è stato collegato il multilettore.
 - ☞ Collegare il multilettore. Se il multilettore non è stato collegato al terminale di ingresso, non sarà possibile commutare ad un disco esterno.

? Le memorie vengono perse quando si spegne il motore dell'automobile.

- ✓ L'interruttore dell'accensione e il cavo della batteria non sono collegati correttamente.
 - ☞ Collegare correttamente il cavo, facendo riferimento alla sezione <Collegamento dei cavi ai terminali>.

? La funzione di muting telefonico non si attiva.

- ✓ Il cavo di muting telefonico non è collegato correttamente.
 - ☞ Collegare correttamente il cavo, facendo riferimento alla sezione <Collegamento dei cavi ai terminali>.

? La funzione di muting telefonico si attiva anche se il suo cavo apposito non è collegato.

- ✓ Il cavo di muting telefonico è a contatto con una parte metallica dell'automobile.
 - ☞ Eliminare il cortocircuito del cavo di muting telefonico con la parte metallica dell'automobile.

? Anche se il loudness è attivato, i toni alti non vengono esaltati.

- ✓ La fonte del sintonizzatore è selezionata.
 - ☞ I toni alti non vengono esaltati quando si ascolta il sintonizzatore.

? Nessun suono è udibile, o il volume è basso.

- ✓ Il fader o le impostazioni di bilanciamento sono impostate tutte su un lato.
 - ☞ Centrate il fader e le impostazioni del bilanciamento.
- ✓ I cavi di ingresso/uscita o i cavi del connettore multipolare sono collegati in maniera errata.
 - ☞ Ricollegare correttamente i cavi di ingresso/uscita o i cavi del connettore multipolare. Fare riferimento alla sezione <Collegamento dei cavi ai terminali>.
- ✓ I valori dell'offset del volume sono bassi.
 - ☞ Aumentate l'offset del volume, facendo riferimento alla sezione <Messa a punto audio> (pagina 12).
- ✓ L'<Impostazione amplificatore incorporato> (pagina 36) è disattivata.
 - ☞ Attivatela.

? La qualità sonora è scadente o distorta.

- ✓ Un cavo per i diffusori può essere stato stretto da una vite dell'automobile.
 - ☞ Controllare il collegamento dei cavi per i diffusori.
- ✓ I cavi non sono collegati correttamente.
 - ☞ Ricollegare i cavi per i diffusori in modo che ciascun terminale di uscita sia collegato ad un diffusore diverso.

? Non si sente il tono di conferma dei tasti.

- ✓ E' usata la presa di uscita preamplificata.
 - ☞ Non è possibile emettere il tono di conferma dei tasti dalla presa di uscita di preamplificata.

? Anche se la voce Sincronizza l'Orologio è attivata, non è possibile regolare l'orologio.

- ✓ La stazione RDS ricevuta non trasmette i dati orari.
 - ☞ Ricezione di un'altra stazione RDS.

? Il Dimmer non funziona.

- ✓ Il filo del dimmer non è stato collegato correttamente.
 - ☞ Controllate il collegamento del filo del dimmer.
- ✓ L'<Dimmer> (pagina 36) è disattivata.
 - ☞ Attivatela.

? Il suono non viene emesso dal subwoofer oppure il sistema emette un altro suono.

- ✓ Quando "2 ZONE" di <Messa a punto audio> (pagina 12) è attivato.
 - ☞ Spegnete "2 ZONE".

Sintonizzatore

? La ricezione radio è scadente.

- ✓ L'antenna dell'automobile non è estesa.
ES* Estrarre completamente l'antenna.
- ✓ Il cavo di controllo dell'antenna non è collegato.
ES* Collegare correttamente il cavo, facendo riferimento alla sezione <Collegamento dei cavi ai terminali>.

? Non è possibile inserire la frequenza desiderata con la sintonizzazione ad accesso diretto.

- ✓ Avete inserito una frequenza che non può essere ricevuta.
ES* Inserite una frequenza che si può ricevere.
- ✓ State cercando di inserire una frequenza con passo 0,01 MHz.
ES* Si possono inserire solo frequenze in passi da 0,1 MHz.

? Le informazioni sul traffico vengono ricevute ad un volume diverso da quello impostato.

- ✓ Il volume impostato è minore del volume di sintonizzazione.
ES* Se il volume di sintonizzazione è maggiore del volume impostato, viene utilizzato il volume di sintonizzazione.

Disco esterno/Multiletto CD

? "AUX EXT" appare sul display ed il multiletto non funziona.

- ✓ Viene collegato un multiletto non compatibile.
ES* Utilizzate il multiletto menzionato in <Informazioni sui lettori CD/multiletto collegati a questa unità> (pagina 4) della sezione <Precauzioni di sicurezza>.

? Il disco specificato non viene riprodotto, ma un altro disco viene riprodotto al suo posto.

- ✓ Il compact disc specificato è sporco.
ES* Pulire il compact disc.
- ✓ Il disco è inserito in una fessura del caricatore diversa da quella specificata.
ES* Estrarre il caricatore e controllare il numero del disco specificato.
- ✓ Il disco è graffiato.
ES* Provare ad usare un altro disco.

? Non è possibile rimuovere il disco.

- ✓ La causa dipende dal fatto che sono passati più di 10 minuti da quando l'interruttore ACC del veicolo è stato spento.
ES* Il disco può essere rimosso solamente entro 10 minuti dallo spegnimento del tasto ACC. Se sono passati 10 minuti, riattivate il tasto ACC ancora una volta e premete il tasto Eject.

? Non è possibile inserire il disco.

- ✓ Avete già inserito un disco.
ES* Premete il tasto [▲] e rimuovete il disco.

? Non è possibile eseguire la ricerca diretta.

- ✓ Un'altra funzione è stata attivata.
ES* Disattivate la riproduzione casuale e le altre funzioni.

? La ricerca diretta del brano non può essere effettuata.

- ✓ Per il primo o l'ultimo brano dei dischi/delle cartelle.
ES* Per tutti i dischi/le cartelle, non è possibile eseguire la ricerca dei brani all'indietro per il primo brano o in avanti per l'ultimo brano.

Fonte del file audio

? Non è possibile riprodurre un file audio.

- ✓ Il disco è graffiato o sporco.
 - ☞ Pulite il supporto, facendo riferimento a Pulizia del CD della sezione <Sui CD> (pagina 7).

? Il suono salta durante la riproduzione di un file audio.

- ✓ Il disco è graffiato o sporco.
 - ☞ Pulite il supporto, facendo riferimento a Pulizia del CD della sezione <Sui CD> (pagina 7).
- ✓ La condizione di registrazione è scarsa.
 - ☞ Registrate il canale o usate un altro canale.

? La durata del file audio non è visualizzato correttamente.

- ✓ ---
 - ☞ A volte la visualizzazione può essere errata, secondo le condizioni di registrazione del file audio.

I messaggi mostrati qui sotto fanno apparire sul display la vostra condizione dello schermo.

Eject:	Il caricatore dei dischi non è stato inserito nel multilettore. Il caricatore dei dischi non è inserito completamente. <ul style="list-style-type: none">☞ Inserire correttamente il caricatore.Non c'è nessun CD nel lettore.☞ Inserire il CD.
No Disc:	Nessun disco è stato inserito nel caricatore. <ul style="list-style-type: none">☞ Inserire almeno un disco nel caricatore.
TOC Error:	Nessun disco è stato inserito nel caricatore. <ul style="list-style-type: none">☞ Inserire almeno un disco nel caricatore. <p>Il compact disc è sporco. Il compact disc è stato inserito capovolto. Il compact disc è graffiato.</p> <ul style="list-style-type: none">☞ Pulire il compact disc e inserirlo correttamente.
Error 05:	Il compact disc è stato inserito capovolto. <ul style="list-style-type: none">☞ Immettete il CD in maniera corretta.
Blank Disc:	Sul minidisc non è stato registrato nulla.
No Track:	Nessun brano è registrato sul minidisc, anche se esso ha un titolo.
Error 15:	Media priva di dati registrati leggibili dall'unità, sono stati riprodotti. <ul style="list-style-type: none">☞ Utilizzate media che hanno dati registrati riproducibili dall'unità.
No Panel:	Il frontalino dell'unità servo connessa a questa unità è stato rimosso. <ul style="list-style-type: none">☞ Rimetterlo al suo posto.
Error 77:	L'apparecchio funziona male per qualche motivo. <ul style="list-style-type: none">☞ Premere il pulsante di ripristino (reset) sull'apparecchio. Se il codice "Error 77" non scompare, rivolgersi al più vicino centro di assistenza autorizzato KENWOOD.

<p>Mecha Error: C'è qualcosa che non va con il multiletto. Oppure c'è un malfunzionamento dell'unità.</p> <ul style="list-style-type: none"> ➤ Controllare il multiletto, e poi premere il tasto di ripristino dell'unità. Se il codice "Mecha Error" non scompare, rivolgersi al più vicino centro di assistenza autorizzato KENWOOD. <p>Hold Error: Il circuito di protezione nell'apparecchio si attiva quando la temperatura all'interno del multiletto supera i 60°C, interrompendo tutte le operazioni.</p> <ul style="list-style-type: none"> ➤ Far raffreddare l'apparecchio aprendo i finestrini o accendendo il condizionatore d'aria. Appena la temperatura scende sotto i 60°C, la riproduzione del disco riprende automaticamente. <p>No Name: Avete tentato di visualizzare il DNPS durante la lettura di un CD il cui nome non è stato preselezionato.</p> <p>Waiting: Ricezione di dati testo radio.</p> <p>Load: Il multiletto sta sostituendo in dischi.</p> <p>Reading: L'unità sta leggendo i dati sul disco.</p> <p>IN (Lampeggia): Il lettore CD non funziona correttamente.</p> <ul style="list-style-type: none"> ➤ Reinserire il CD. Se questo non può essere espulso o il display continua a lampeggiare anche quando il disco è stato reinserito correttamente, spegnere l'apparecchio e consultare il Centro di Assistenza Autorizzato Kenwood più vicino. <p>Unsupported File: Un file audio è riprodotto con un formato non ammesso da quest'unità.</p> <ul style="list-style-type: none"> ➤ ---- <p>Copy Protection: Riproduzione di un file protetto da copia.</p> <ul style="list-style-type: none"> ➤ ---- 	<p>Can't Download:</p> <p>Download Error: Questa unità non funziona in maniera corretta per qualche motivo.</p> <ul style="list-style-type: none"> ➤ Premete il tasto di resettaggio per scaricarlo nuovamente. Se questo errore appare, consultate un rivenditore Kenwood locale. <p>No Display File: Non è contenuto alcun file che possa essere scaricato nel CDROM.</p> <ul style="list-style-type: none"> ➤ Assicuratevi che i file creati seguendo le istruzioni <http://www.kenwood.net-disp.com> sono contenute nel CD-ROM. Non cancellate l'estensione (.kbn) creata quando è stato creato il file. <p>Incorrect File: Il file selezionato per il download è in un formato che questa unità non può leggere.</p> <ul style="list-style-type: none"> ➤ Ricreate il file. <p>Writing Error: La scrittura è fallita mentre il file veniva scaricato.</p> <ul style="list-style-type: none"> ➤ Riprovate il download ancora una volta. <p>DEMO MODE: La modalità dimostrazione è stata selezionata.</p> <ul style="list-style-type: none"> ➤ Il <Impostazione del modo dimostrativo> (pagina 44) è attivato.
--	--

Caratteristiche tecniche

Le caratteristiche tecniche sono soggette a cambiamenti senza preavviso.

Sezione del sintonizzatore FM

- Gamma di frequenza (passi da 50 kHz)
 - : 87,5 MHz – 108,0 MHz
- Sensibilità utile (S/R = 26dB)
 - : 0,7 μ V /75 Ω
- Sensibilità silenziamiento (S/R = 46dB)
 - : 1,6 μ V /75 Ω
- Risposta di frequenza (\pm 3,0 dB)
 - : 30 Hz – 15 kHz
- Rapporto segnale/rumore (MONO)
 - : 65 dB
- Selettività (DIN) (\pm 400 kHz)
 - : \geq 80 dB
- Separazione stereo (1 kHz)
 - : 35 dB

Sezione del sintonizzatore MW

- Gamma di frequenza (passi da 9 kHz)
 - : 531 kHz – 1611 kHz
- Sensibilità utile (S/R = 20dB)
 - : 25 μ V

Sezione del sintonizzatore LW

- Gamma di frequenza
 - : 153 kHz – 281 kHz
- Sensibilità utile (S/R = 20dB)
 - : 45 μ V

Sezione audio

- Potenza di uscita massima
 - : 50 W x 4
- Potenza di uscita (DIN 45324, +B=14,4V)
 - : 30 W x 4
- Controlli di tono
 - Bassi : 100 Hz \pm 10 dB
 - Toni medi : 1 kHz \pm 10 dB
 - Alti : 10 kHz \pm 10 dB
- Livello /carico uscita preamplificata (nel modo CD)
 - : 5000 mV/10 k Ω (KDC-W8531)
 - : 2500 mV/10 k Ω (KDC-W7531/W7031)
- Impedenza uscita preamplificata (nel modo CD)
 - : \leq 80 Ω (KDC-W8531/W7531)
 - : \leq 600 Ω (KDC-W7031)

Sezione del lettore CD

- Diode laser
 - : GaAlAs
- Filtro digitale (D/A)
 - : Sovraccampionamento ottuplo
- Convertitore D/A
 - : 1 Bit
- Velocità rotazione (file audio)
 - : 1000 – 400 rpm (CLV 2 volte)
- Oscillazioni e fluttuazioni del suono
 - : Al di sotto dei limiti misurabili
- Risposta di frequenza (\pm 1 dB)
 - : 10 Hz – 20 kHz
- Distorsione armonica complessiva (1 kHz)
 - : 0,008 % (KDC-W8531/W7531)
 - : 0,01 % (KDC-W7031)
- Rapporto segnale/rumore (1 kHz)
 - : 110 dB (KDC-W8531/W7531)
 - : 105 dB (KDC-W7031)
- Gamma dinamica
 - : 93 dB
- Separazione tra i canali
 - : 96 dB
- Decodifica MP3
 - : Conforme a MPEG-1/2 Audio Layer-3
- Decodifica WMA
 - : Conforme a Windows Media Audio
- Decodificazione AAC
 - : AAC-LC files ".m4a"

Entrata ausiliaria (KDC-W8531/W7531)

- Risposta di frequenza (\pm 1 dB)
 - : 20 Hz – 20 kHz
- Voltaggio massimo d'immissione
 - : 1200 mV
- Impedenza d'immissione
 - : 100 k Ω

Generalee

- Tensione di alimentazione (11 – 16V ammesso)
 - : 14,4 V
- Consumo di corrente
 - : 10 A
- Ingombro effettivo di installazione (L x H x P)
 - : 182 x 53 x 155 mm
- Peso
 - : 1,5 kg