

KENWOOD

РАДИОПРИОМНИК С КОМПАКТ-ДИСКАМИ

KDC-W8531
KDC-W7531
KDC-W7031

ИНСТРУКЦИЯ ПО ЭКСПЛУАТАЦИИ

KENWOOD CORPORATION



PHATNOISE



Изделие изготовлено в Малайзии
© B64-2966-10/02 (E2W)

Содержание

Меры предосторожности	4	Функции тюнера	23
Примечания	5	Настройка	
О CD	7	Настройка непосредственным доступом	
О AAC, MP3 и WMA	8	Память предварительной настройки станций	
Примечания по системе многофункциональных клавиш	9	Автоматический ввод в память	
Общие характеристики	10	Настройка на предварительную установку	
Питание		Функции RDS	25
Как выбрать источник		Дорожная информация	
Громкость		Прокрутка радио текста	
Аттенуатор		PTY (Тип программы)	
Регулировка угла наклона лицевой панели		Предварительная установка типа программы	
Лицевая панель, предотвращающая кражу		Изменение языка для функции PTY	
Установки типа акустической системы		Функции управления CD/Аудио файлом/Внешним диском	28
Настройка звучания		Проигрывание CD и аудио файлов	
Установка аудио		Проигрывание внешнего диска	
Управление эквалайзером		Ускоренное передвижение вперёд и назад	
Выход сабвуфера		Поиск дорожки/файла	
Переключение режима дисплея		Поиск диска/Поиск папки	
Переключение графического дисплея/ спектрального анализатора		Непосредственный поиск дорожки/файла	
Выбор обоев		Непосредственный поиск диска	
Переключение текстового дисплея (Display Type B)		Повтор дорожки/файла/диска/папки	
Переключение текстового дисплея (Display Type C/ Display Type D)		Сканирующее проигрывание	
Выбор цвета шрифта		Проигрывание в случайном порядке	
Переключение дисплея G-анализатора		Проигрывание магазина в случайном порядке	
Переключение внешнего дисплея		Произвольное воспроизведение диска	
Отключение при звонке по телефону		Выбор папки	
		Переключение режима воспроизведения	
		Поиск буквы	
		Прокрутка текста/названий	
		Название диска (DNPS)	

Система меню

34

Система меню
Код безопасности
Звуковой сигнал при нажатии
Регулировка часов в ручном режиме
Установка даты
Формат даты
Синхронизация часов
DSI (Disabled System Indicator)
Выбор цвета подсветки
Приглушение подсветки
Переключение пред-выхода
Установка встроенного усилителя
Установка уровня G-Counter
Сброс G-анализатора
Установка калибровки G-анализатора
Секундомер G-анализатора
Установка системы двойной зоны
B.M.S. (Bass Management System)
B.M.S. Изменение частоты
Управление усилителем
Установка бюллетеня новостей с тайм-аутом
Местный поиск
Режим настройки
AF (Alternative Frequency)
Ограничение региона RDS (Функция ограничения региона)
Авто поиск TP
Монофонический приём
Установка дисплея дополнительного входа и присвоение названия диску
Прокрутка текста
Установка встроенного дополнительного входа
Таймер отключения питания
Установка прочтения CD
Загрузка изображения
Индекс голосового сообщения
Показ версии встроенной программы ACDrive
Показ однозначного идентификатора
Память заранее установленного аудио
Вызов заранее установленного аудио
Установка демонстрационного режима

Основные операции пульта дистанционного управления

45

Принадлежности/ Процесс установки

47

Подсоединение кабелей к гнездам для подключения

48

Установка

50

Снятие аппарата

51

Поиск и устранение неисправностей

52

Технические характеристики

56

The "AAC" logo is trademark of Dolby Laboratories.

Русский | 3

Меры предосторожности

▲ ПРЕДУПРЕЖДЕНИЕ

Во избежание травмы и/или пожара следует обратить внимание на:

- Во избежание коротких замыканий никогда не оставляйте металлические предметы (напр. монеты или металлические инструменты) внутри аппарата.
- Не смотрите на экран дисплея G-анализатора, если Вы ведёте автомобиль. Это может стать причиной дорожно-транспортного происшествия.

▲ ВНИМАНИЕ

Во избежание повреждения аппарата следует обратить внимание на следующие меры предосторожности:

- Следует соединить заземление аппарата с отрицательным электропитанием 12 В постоянного тока.
- Не следует эксплуатировать аппарат в очень жарких или влажных местах, следует предохранять устройство от воздействия прямых солнечных лучей. Также избегайте сильно запыленных мест и мест, где на аппарат могут попасть брызги воды.
- Не следует размещать снятую с аппарата переднюю панель или футляр передней панели в очень жарких или влажных местах или местах, подвергающихся воздействию прямых солнечных лучей. Также избегайте сильно запыленных мест и мест, где на аппарат могут попасть брызги воды.
- Во избежании ухудшения рабочих характеристик старайтесь не дотрагиваться руками выводов аппарата или передней панели.
- Переднюю панель следует предохранять от сильных сотрясений, поскольку это очень точное устройство.
- При замене предохранителя следует применить новый с указанным номинальным значением. Вследствие применения предохранителя с неправильным номинальным значением может произойти повреждение аппарата.
- При открывании лицевой панели не прикладывайте чрезмерных усилий и не кладите на лицевую панель какие-либо предметы. Это может привести к повреждению или сбоям в работе.
- При установке не применяйте никаких винтов, кроме винтов, поставленных вместе с аппаратом. Применение других винтов может вызвать повреждение основного аппарата.

4 | Русский

Присоедините панель, когда Вы находитесь в транспортном средстве

Когда снимается панель, появляется защёлка. Поэтому панель необходимо присоединить во время движения автомобиля.

Не следует устанавливать компакт-диски размером 8 см (3 дюйма) в гнездо

Если вы попытаетесь установить в устройство компакт-диск размером 8 см вместе с переходником, переходник может отделиться от компакт-диска и повредить устройство.

Сведения о проигрывателях компакт-дисков/автоматах для смены дисков, подключаемых к этому аппарату

К этому аппарату можно подключать проигрыватели компакт-дисков/ автоматы для смены дисков фирмы KENWOOD, произведенные в 1998 году или позже. Смотрите каталог или обратитесь за консультацией к Вашему дилеру изделий фирмы Kenwood, чтобы узнать о совместимых по подключению моделях проигрывателей компакт-дисков/ автоматов для смены дисков. Следует отметить, что проигрыватели компакт-дисков/ автоматы для смены дисков фирмы KENWOOD, произведенные в 1997 году или ранее, а также автоматы для смены дисков других производителей не могут быть подключены к этому аппарату. Несовместимое подключение может стать причиной повреждения аппаратов. Установка выключателя O-N в положение "N" для применяемых чейнджеров дисков/ проигрывателей CD фирмы KENWOOD. Функции, которыми можно воспользоваться, и информация, которая может отображаться на дисплее, зависят от подключаемых моделей аппаратов.



- Вследствие неправильного подсоединения вашего аппарата к проигрывателю компакт-дисков можно повредить оба устройства.

Затуманивание оптического стекла

Сразу же после включения автомобильного обогревателя при холодной погоде на оптическом стекле плеера компакт-дисков возможна конденсация влаги. Это может привести к затуманиванию оптического стекла, что делает невозможным проигрывание компакт-дисков. В подобной ситуации снимите диск и подождите, пока влага не испарится. Если и после этого устройство не сможет работать нормально, обратитесь к дилеру компании Kenwood.

Примечания

- При любых проблемах во время установки обращайтесь к вашему дилеру изделий фирмы Kenwood.
- Если устройство работает со сбоями, нажмите Кнопку Сброс (аннулирование). После нажатия кнопки Сброс устройство возвращается к параметрам, установленным на заводе.
- Нажмите кнопку Сброс, если автоматический чейнджер дисков работает неправильно. Должна возобновиться нормальная работа.

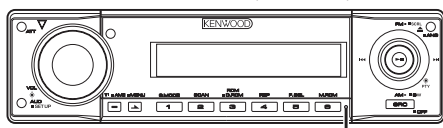

Кнопка Сброс

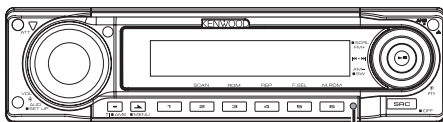

Кнопка Сброс

- Символы, показываемые ISO 8859-1.
- Иллюстрации дисплея и панели, показанные в настоящем руководстве по эксплуатации, являются примерами, объясняющими функции элементов управления. Поэтому информация дисплея, представленная на этих иллюстрациях, может отличаться от информации, появляющейся на настоящем дисплее конкретного прибора, и некоторые иллюстрации на дисплее могут представлять что-либо невозможное во время фактической эксплуатации.

Очистка аппарата

Если лицевая пластинка аппарата испачкается, протрите её мягкой сухой материей, например, силиконовой материей. Если лицевая пластинка сильно загрязнена, протрите её материей, смоченной в нейтральном чистящем средстве, затем удалите с поверхности это нейтральное чистящее средство.



- Нанесение аэрозольных чистящих средств непосредственно на аппарат может повредить механические части. Протирание лицевой пластинки грубой материей или использование активных чистящих средств типа растворителей или спирта может поцарапать поверхность или стереть надписи.

Очистка выводов передней панели

В случае загрязнения выводов аппарата или передней панели протрите их сухой мягкой тканью.

Перед использованием данного устройства в первый раз

Данное устройство изначально настроено на демонстративный режим.

При использовании данного устройства в первый раз, отмените <Установка демонстрационного режима> (страница 44).

Об управлении тюнером DAB

Смотрите группу [A] руководства по эксплуатации тюнера DAB KTC-9090DAB (дополнительный аксессуар) для получения информации о способах управления функцией тюнера DAB. Заметьте, что следующие способы управления функцией для данного устройства могут отличаться от описанных в руководстве по эксплуатации; поэтому, прочтите следующие дополнительные инструкции.

<Автоматический множественный ввод памяти>

1. Выберите заранее установленный диапазон для Автоматического множественного ввода в память.
2. Нажмите кнопку [AME] как минимум на 2 секунды.
Откройте Автоматический множественный ввод в память.
После завершения сохранения в памяти, на дисплее показываются номера заранее запрограммированных кнопок и бирка.

<Поиск по типу программы и языку> и <Показываемые языки> в <Функции типа программы (PTY)>

Во время нажатия кнопки [DISP] нажмите кнопку [TI].

Примечания

Об устройстве "Media Manager" программы ПК, прилагаемой к KDC-W8531/W7531

- "Media Manager" записано на прилагаемом к данному устройству диске CD-ROM.
- Смотрите прилагаемое руководство по установке для получения информации о способе установки "Media Manager".
- Смотрите руководство по эксплуатации, записанное на CD-ROM установки и помощь "Media Manager" для получения информации о способе работы "Media Manager".
- Это устройство может воспроизводить диски CD (в последствии называемые "диск ACDrive"), создаваемые "Media Manager".
- Смотрите следующий сайт для получения обновляемой информации о "Media Manager": <http://www.kenwood.mediamanager.jp>
- Свяжитесь с фирмой Kenwood для получения информации о функциях и работе "Media Manager".
- "Media Manager" является продукцией PhatNoise.

При Правильном соблюдении всех условий эксплуатации и технических требований, указанных в данной инструкции, срок службы купленного Вами изделия составляет 7 лет. Гарантийный срок эксплуатации изделия соответствует сроку, указанному в гарантийном талоне.

В период срока службы эксплуатация и хранение изделия не может представлять опасность для Вашей жизни, здоровья, причинять вред Вашему имуществу или окружающей среде.

Маркировка изделий, использующих лазеры (За исключением некоторых регионов)

**CLASS 1
LASER PRODUCT**

Табличка, указывающая, что устройство использует лазерные лучи класса 1, крепится на шасси/корпусе. Это означает, что в устройстве используются лазерные лучи слабой интенсивности. Вне устройства они не представляют никакой опасности.

О CD

Обращение с CD

- Не дотрагивайтесь до записанной поверхности CD.

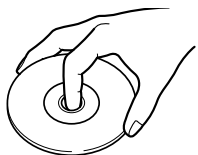

- CD-R и CD-RW легче повредить, чем обычные музыкальные CD. Пользуйтесь CD-R или CD-RW после ознакомления с инструкциями по обращению на упаковке и т. д.
- Не приклеивайте на CD плёнку и т. п. Не используйте CD, на который наклеена плёнка.

При использовании нового CD

Если центральное отверстие или внешний край CD имеет зазубрины, используйте его только после их удаления при помощи шариковой ручки и т. п.

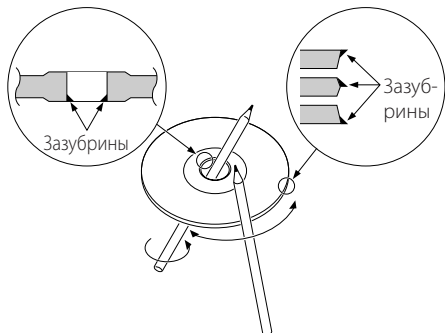

Аксессуары CD

Не пользуйтесь аксессуарами для типа диска.

Чистка CD

Чистите по направлению от центра диска к его краю.

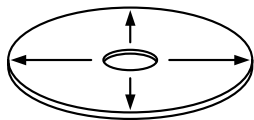



Извлечение CD

После того, как CD извлекается из устройства, положите его горизонтально.

CD, которые нельзя использовать

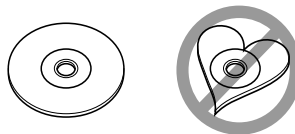
- CD, не имеющие круглую форму, использовать нельзя.



- CD, имеющие на записанной поверхности следы краски или загрязнения, использовать нельзя.
- Этот аппарат может воспроизводить компакт-диски с отметкой . Он может не корректно воспроизводить диски, которые не имеет такой отметки.
- Финализированные CD-R или CD-RW проигрывать нельзя. (Для получения информации о процессе финализации, смотрите записывающую программу CD-R/CD-RW и руководство по эксплуатации Вашего записывающего устройства CD-R/CD-RW.)

Хранение CD

- Не храните их на прямом солнечном свете (На сиденьях, консоли приборов и т. п.) и в местах с высокой температурой.
- Храните CD в футлярах.

О AAC, MP3 и WMA

Воспроизводимый файл AAC/MP3/WMA (здесь и далее называемый аудио файлом) и медиа формат имеет следующее ограничение. Аудио файл, не имеющий данной характеристики, может не воспроизводиться правильно, или же названия файлов и папок могут неправильно показываться на дисплее.



- Придайте правильное расширение аудио файлу (AAC: ".m4a", MP3: ".mp3", WMA: ".wma")
- Не придавайте расширения другим файлам, кроме аудио файла. Если расширение придаётся, то файл, который не является аудио файлом, при воспроизведении будет издавать громкий шум, в результате чего будут повреждены акустические системы.
- Файл, имеющий защиту от копирования, не может воспроизводиться.

Воспроизводимый файл AAC

- ".m4a" закодирован форматом AAC-LC. Смотрите <http://www.kenwood.mediamanager.jp> для получения подробной информации.

Воспроизводимый файл MP3

- Аудио файл MPEG 1/2 Уровень 3
- Скорость передачи: 8-320 kb/c
- Частота стробирования KDC-W7031: 8/ 11,025/ 12/ 16/ 22,05/ 24/ 32/ 44,1/ 48 кГц KDC-W8531/W7531: 16/ 22,05/ 24/ 32/ 44,1/ 48 кГц

Воспроизводимый файл WMA

- Файл соответствует Windows Media Audio (кроме файла для Windows Media Player 9 или последующих версий, который использует новые функции)
- Скорость передачи: 48-192 kb/c
- Частота стробирования: 32/ 44,1/ 48 кГц

Воспроизводимое средство

- CD-ROM, CD-R, CD-RW



- В зависимости от записывающей программы, использование дисков CD-RW быстрого формата может быть невозможным.
- При записи на средство до максимального объёма сразу, записывающая программа устанавливается на "Disc at once".

Воспроизводимый формат дисков

- ISO 9660 Уровень 1/2
- Joliet
- Romeo
- Долгое название файла.

Максимальное количество символов для этого устройства

Название файла/папки
KDC-W7031: 64 символов
KDC-W8531/W7531: 128 символов
Бирка MP3 ID3 / Качество содержания WMA / Информация песни AAC (только для модели KDC-W8531/W7531) : 30 символов

8 | Русский



- Название файла/папки - это количество символов, включая расширения.
- Тэг MP3 ID3 может показывать только тэг Версии 1.X. (только для модели KDC-W7031)
- Тэг AAC ID3 не может быть показан.

Ограничение структуры для файла и папки

- Максимальное количество справочных уровней: 8
- Максимальное количество папок: 100
- Максимальное количество файлов в папке:
KDC-W7031: 255
KDC-W8531/W7531: 4096

Порядок воспроизведения аудио файла

Аудио файл воспроизводится в том порядке, в каком он был записан записывающей программой. Вы можете установить порядок воспроизведения, записав номера последовательности воспроизведения, например, от "01" до "99", в начале названия файла.

Пример

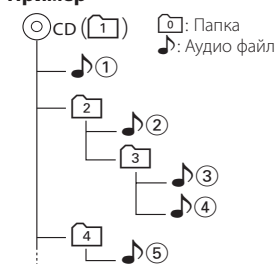

Порядок воспроизведения

Порядок воспроизведения после

воспроизведения ①.

⇒ ②, ③, ④, ⑤...

Поиск файла

Поиск файла вперёд во время воспроизведения ③.
Нажмите регулятор Управление на [▶▶] ⇒ ④

Поиск папки

Поиск папки вперёд во время воспроизведения ②.
Нажмите регулятор Управление на [FM] ⇒ [3], [4]...

Выбор папки

Если он установлен на каталог [4], перейдите к предыдущей папке перед тем же уровнем, воспользовавшись функцией поиска папки.

Нажмите регулятор Управление на [◀◀] ⇒ [2]
Если он установлен на каталог [3], перейдите на уровень выше, воспользовавшись функцией поиска папки.

Нажмите регулятор Управление на [AM] ⇒ [2]

Примечания по системе многофункциональных клавиш

Система многофункциональных клавиш представляет собой средство для управления различными функциями с использованием [1] — [6] клавиш.

Основные операции системы многофункциональных клавиш описаны ниже.

Что представляет собой система многофункциональных клавиш?

Настоящий аппарат оборудован системой многофункциональных клавиш, которая позволяет выполнение операции множественных функций нажатием одной кнопки.

Например, можно ввести режим управления дисплеем или вкл / выкл функции воспроизведения в случайной последовательности путем нажатия клавиши [3] во время воспроизведения компакт-диска.

Установка для каждой функции

Отображение функции покажет контролируемую функцию для клавиш [1] — [6] над определенной клавишей.

Нажатие клавиши [1] — [6] под желаемой функцией позволит выполнить установку для этой функции.

Отображение желаемой функции

В случае, если в наличии имеется пять или более функций для установки с помощью клавиш [1] — [6], то они делятся на группы множественных функций (в настоящем руководстве они рассматриваются как секции) для регистрации. Нажать клавишу [NEXT] для переключения секций.

Например: Функциональный дисплей CD и источника внешнего диска

Например: KDC-W8531/W7531

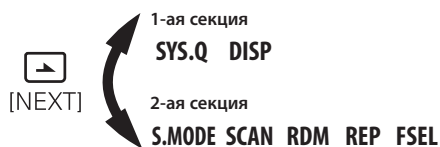

Действительные рабочие примеры Системы Многофункциональных Клавиш

Например: Включить переключатель вкл / выкл функции воспроизведения в случайной последовательности во время воспроизведения компакт-диска.

1. Вывести изображение функции воспроизведения в случайной последовательности.
Если на дисплее символ "RDM" не показывается, то следует нажать клавишу [NEXT] для переключения секций до тех пор, пока над клавишей [3] не появится символ "RDM".
2. Включить переключатель вкл / выкл функции воспроизведения в случайной последовательности.
Нажать клавишу [3].
При каждом нажатии клавиши [3] под символом функции "RDM" будет включаться переключатель вкл / выкл функции воспроизведения в случайной последовательности.

Например: KDC-W8531/W7531

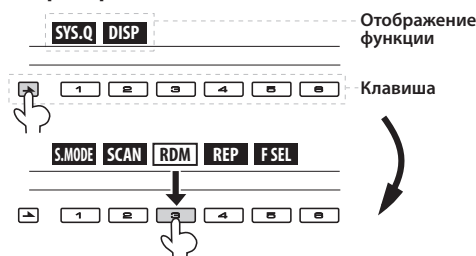

Общие характеристики

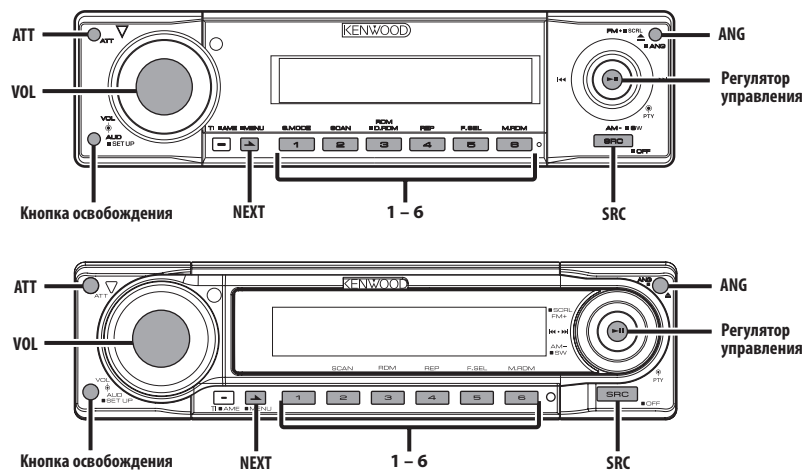

Питание

Включение питания

Нажмите кнопку [SRC].



- Когда питание включено, показывается <Код безопасности> (страница 34) как "CODE ON" или "CODE OFF".

Выключение питания

Нажмите кнопку [SRC] как минимум на 1 секунду.

Как выбрать источник

Нажмите кнопку [SRC].

Требуется источник	Дисплей
Тюнер	"TUNER"
CD	"Compact Disc"
Внешний диск (дополнительный аксессуар)	"CD Changer"
Дополнительный вход	"AUX"
Дополнительный вход (дополнительный аксессуар)"AUX EXT"	"AUX EXT"
Ожидание (Режим только подсветка)	"STANDBY"



- Данное устройство автоматически полностью выключает питание по истечению 20 минут в режиме ожидания с целью сохранения аккумулятора транспортного средства. Время, после которого питание полностью выключается можно установить в <Таймер отключения питания> (страница 41).

Громкость

Увеличение громкости

Поверните ручку [VOL] по часовой стрелке.

Уменьшение громкости

Поверните ручку [VOL] против часовой стрелки.

Аттенуатор

Быстрое уменьшение громкости.

Нажмите кнопку [ATT].

Каждый раз, когда нажимается кнопка, аттенуатор включается и выключается. Если он включен, на дисплее показывается "ATT".

Регулировка угла наклона лицевой панели

Нажмите кнопку [ANG] как минимум на 1 секунду.



- Не прилагайте большого усилия. Это может повредить лицевую панель.

Лицевая панель, предотвращающая кражу

Лицевую панель данного устройства можно снять и взять с собой, что предотвращает кражу устройства.

Снятие лицевой панели

Нажмите кнопку, освобождающую лицевую панель.

Лицевая панель освобождается и её можно отсоединить.

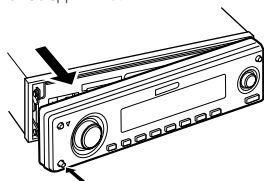

- Лицевая пластинка является точным приспособлением и её можно повредить механически. Поэтому, после снятия, храните её в специальном футляре.
- Не оставляйте лицевую панель или футляр для хранения на прямом солнечном свете, в местах с повышенной температурой или влажностью. Также избегайте сильно запылённых мест и попадания воды.

Установка лицевой панели

1 Совместите выступ на устройстве с отверстием на лицевой панели.

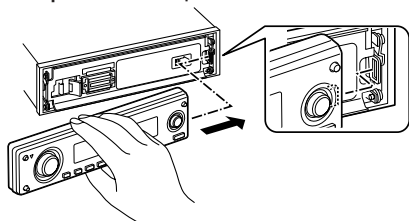

2 Вставьте лицевую панель до щелчка.

Панель фиксируется на месте, позволяя Вам использовать устройство.

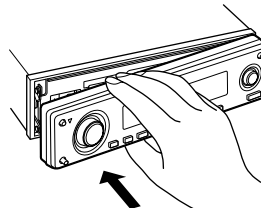

Установки типа акустической системы

Точная установка таким образом, что величина System Q становится оптимальной во время установки типа акустической системы.

1 Войдите в режим ожидания

Нажмите кнопку [SRC].

Выберите дисплей "STANDBY".

2 Войдите в режим установки типа акустической системы

Нажмите регулятор [VOL].

"SP SEL" появится на дисплее.

3 Выберите тип акустической системы

Поверните регулятор [VOL].

Каждый раз, когда поворачивается регулятор, установка переключается, как показано ниже.

Тип акустической системы	Дисплей
ВЫКЛ	"OFF"
Для 5 & 4 дюйм. акустической системы	"5/4 inch"
Для 6 & 6x9 дюйм. акустической системы	"6x9/6 inch"
Для штатной акустической системы	"O.E.M."

4 Выход из режима Установки типа акустической системы

Нажмите регулятор [VOL].

Общие характеристики

Настройка звучания

1 Выберите источник для регулировки
Нажмите кнопку [SRC].

2 Войдите в режим Настройки звучания
Нажмите регулятор [VOL].

3 Выберите основную функцию аудио для регулировки

Нажмите регулятор [VOL].

Каждый раз, когда нажимается кнопка, функции для регулировки переключаются как показано ниже.

4 Отрегулируйте основную функцию аудио
Поверните регулятор [VOL].

Регулируемый параметр	Дисплей	Значения
Тыльная громкость *1	"Rear Volume"	0 — 35
Уровень сабвуфера *2,3,4	"Sub-WLevel"	-15 — +15
Уровень НЧ *5	"Bass Level"	-8 — +8
Уровень СЧ *5	"Middle Level"	-8 — +8
Уровень ВЧ *5	"Treble Level"	-8 — +8
Баланс	"Balance"	Левый 15 — Правый 15
Баланс фронт/тыл *4	"Fader"	Тыл 15 — Фронт 15

Выход из режима Настройки звучания



- *1 Вы можете управлять данным пунктом, если "2 ZONE" функции <Установка аудио> (страница 12) установлена на "ON".
- *2 Вы можете управлять этой функцией, если <Переключение пред-выхода> (страница 36) установлена на "SWPRE Sub-W". (только для модели KDC-W7031)
- *3 Вы можете управлять этой функцией, если <Выход сабвуфера> (страница 14) установлена на "SW ON".
- *4 Вы можете управлять данным пунктом, если "2 ZONE" функции <Установка аудио> (страница 12) установлена на "OFF".
- *5 Эти функции можно детально отрегулировать следующими способами.
- *5 Память тембра источника: Установленная величина заносится в память для каждого источника. (Включая функции элементов аудио)

5 Выход из режима Настройки звучания
Нажмите любую кнопку.

Нажмите кнопку, кроме регулятора [VOL] и кнопки [ATT]/[ANG].

Отрегулируйте делать управления аудио

1 Выберите функцию аудио для регулировки
Руководствуясь последовательностями 1 — 3, описанными выше, выберите желаемую функцию для детальной установки из списка функций, помеченных значком *5.

2 Войдите в режим детальной регулировки управления аудио

Нажмите регулятор [VOL] как минимум на 1 секунду.

3 Выберите детальную функцию аудио для регулировки

Нажмите регулятор [VOL].

Каждый раз, когда нажимается кнопка, функции для регулировки переключаются как показано ниже.

4 Отрегулируйте детальную функцию аудио
Поверните регулятор [VOL].

Уровень НЧ

Регулируемый параметр	Дисплей	Значения
Частота центра НЧ	"Bass FRQ"	40/50/60/70/80/100/ 120/150 Гц
Фактор Q НЧ	"Bass Q Factor"	1,00/1,25/1,50/2,00
Расширение НЧ	"Bass EXT"	ВЫКЛ/ВКЛ

Уровень СЧ

Регулируемый параметр	Дисплей	Значения
Частота центра СЧ	"Middle FRQ"	0,5/1,0/1,5/2,0 кГц
Фактор Q СЧ	"Middle Q Factor"	1,00/2,00

Уровень ВЧ

Регулируемый параметр	Дисплей	Значения
Частота центра ВЧ	"Treble FRQ"	10,0/12,5/15,0/17,5 кГц

5 Выйдите из режима детальной регулировки управления аудио
Нажмите регулятор [VOL] как минимум на 1 секунду.



- Когда расширение НЧ установлено в положение ВКЛ, отдача НЧ увеличивается на 20%.
- Вы можете в любой момент выйти из режима управления аудио, нажав любую кнопку, кроме [VOL] и [ATT]/[ANG].

Установка аудио

Установка звуковой системы, например сети кроссовера.

1 Выберите источник для регулировки
Нажмите кнопку [SRC].

2 Войдите в режим установки аудио
Нажмите регулятор [VOL] как минимум на 1 секунду.

3 Выберите функцию установки аудио для регулировки

Нажмите регулятор [VOL].

Каждый раз, когда нажимается кнопка, функции для регулировки переключаются как показано ниже.

4 Установите функцию аудио

Поверните регулятор [VOL].

Регулируемый параметр	Дисплей	Значения
Фронтальный фильтр ВЧ*2	"HPF-F Fc"	Сквозной/40/60/80/100/120/150/180/220 Hz
Тыльный фильтр ВЧ*2	"HPF-R Fc"	Сквозной/40/60/80/100/120/150/180/220 Hz
Фильтр нижних частот*1,2	"LPF-SW"	50/60/80/100/120/Сквозной Hz
Фаза сабвуфера*1,2	"SW Phase"	Обратная (180°)/Нормальная (0°)
Контраст громкости	"Vol-Offset"	-8 — 0
Тонкомпенсация	"LOUD"	ВЫКЛ/ВКЛ
Система двойной зоны	"2 ZONE"	ВЫКЛ/ВКЛ



- Контраст громкости: Громкость каждого источника может быть установлена как разница между основной громкостью.
- Тонкомпенсация: Компенсация низких и высоких частот при низкой громкости.
- *1 Вы можете управлять этой функцией, если <Переключение пред-выхода> (страница 36) установлена на "SWPRE Sub-W". (только для модели KDC-W7031)
- *1 Вы можете управлять этой функцией, если <Выход сабвуфера> (страница 14) установлена на "SW ON".
- *2 Вы можете управлять данным пунктом, если "2 ZONE" функции <Установка аудио> установлена на "OFF".
- Система двойной зоны
Основной источник и дополнительный источник (вспомогательный вход) по отдельности выдают сигналы для переднего канала и тыльного канала.
- Канал дополнительного источника устанавливается функцией <Установка системы двойной зоны> (страница 38).
- Основной источник выбирается кнопкой [SRC].
- Уровень громкости переднего канала настраивается регулятором [VOL].
- Уровень громкости тыльного канала настраивается функцией <Настройка звучания> (страница 12).
- Управление аудио не влияет на дополнительный источник.
- Система двойной зоны может использоваться с источниками дополнительных входов, которые показаны ниже.

- Внутренний дополнительный вход (только для модели KDC-W8531/W7531)
- Опция CA-C1AX (только для модели KDC-W7031)

5 Выйдите из режима установки аудио

Нажмите регулятор [VOL] как минимум на 1 секунду.

Управление эквалайзером

1 Выберите источник для регулировки

Нажмите кнопку [SRC].

2 Выберите секцию функции клавиши

Нажмите кнопку [NEXT].

Многokrатно нажмите кнопку до тех пор, пока не появится "SYS.Q" над кнопкой [1].
Читайте <Примечания по системе многофункциональных клавиш> (страница 9).

3 Войдите в режим управления эквалайзером

Нажмите кнопку [1] ("SYS.Q").

4 Выберите функцию управления эквалайзером для регулировки

Нажмите кнопку [1] ("SYS.Q").

5 Отрегулируйте функцию управления эквалайзером

Нажмите регулятор Управление на [◀◀] или [▶▶].

Каждый раз, когда нажимается регулятор, установка переключается, как показано ниже.

Установка звучания	Дисплей
Память пользователя	"USER"
Рок	"ROCK"
Поп	"POPS"
Лёгкая	"EASY"
Топ 40	"TOP 40"
Джаз	"JAZZ"
Обычный	"NATURAL"



- Память пользователя: Величины, установленные на <Настройка звучания> (страница 12).
- Каждая устанавливаемая величина изменяется при выборе <Установки типа акустической системы> (страница 11). Сначала выберите тип акустической системы при помощи Установки типа акустической системы.

Общие характеристики

Выход сабвуфера

Включение и выключение выхода сабвуфера.

Нажмите и придержите [AM] на регуляторе управления как минимум на 1 секунду.

Каждый раз, когда нажимается эта кнопка, выход сабвуфера включается и выключается. Если он включен, на дисплее показывается "SW ON".



- Вы не можете управлять этой функцией, если <Переключение пред-выхода> (страница 36) установлена на "SWPRE Sub-W". (только для модели KDC-W7031)
- Вы можете управлять данным пунктом, если "2 ZONE" функции <Установка аудио> (страница 12) установлена на "OFF".

Переключение режима дисплея

Переключение режима дисплея.

1 Выберите секцию функции клавиши

Нажмите кнопку [NEXT].

Многократно нажмите кнопку до тех пор, пока не появится "DISP" над кнопкой [2].

Читайте <Примечания по системе многофункциональных клавиш> (страница 9).

2 Войдите в режим управления дисплеем

Нажмите кнопку [2] ("DISP").

3 Выберите режим дисплея

Нажмите кнопку [1] ("MODE").

4 Выберите тип дисплея

Нажмите регулятор Управление на [◀◀] или [▶▶].

Каждый раз, когда нажимается регулятор, режим дисплея переключается, как показано ниже.

Режим дисплея Дисплей

"Display Type A"



"Display Type B"

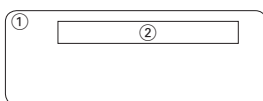

"Display Type C"

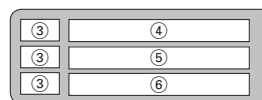

"Display Type D"

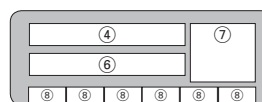

"Display Type E"*



- 1 Часть показа графики
- 2 Часть показа текста
- 3 Часть показа иконы текста
- 4 Часть показа верхнего текста
- 5 Часть показа среднего текста
- 6 Часть показа нижнего текста
- 7 Часть показа иконы источника
- 8 Показ элемента функции
- 9 Часть показа G-анализатора



- * Функция модели KDC-W7031

5 Выйти из режима управления дисплеем

Нажмите кнопку [6] ("RTN").



- Под типом дисплея, кроме "Display Type D", пункт функции не показывается. Если выбирается тип дисплея, кроме "Display Type D", нажмите кнопки от [1] до [6] или кнопку [NEXT]. Пункт функции будет показан примерно в течение 5 секунд.
- Информация может переключаться по типу дисплея. Смотрите страницу с таблицей для получения информации о способах переключения по типу дисплея.

Тип дисплея	A	B	C	D	E
Графический ①	15	15	—	—	—
Текстовый ②	—	16	—	—	—
Верхний ④	—	—	17	17	—
Средний ⑤	—	—	17	—	—
Нижний ⑥	—	—	17	17	—
G-анализатор ⑨	—	—	—	—	20

Display Type A/ Display Type B

Переключение графического дисплея/ спектрального анализатора

Переключение графического дисплея/ спектрального анализатора.

1 Выберите секцию функции клавиши Нажмите кнопку [NEXT].

Многократно нажмите кнопку до тех пор, пока не появится "DISP" над кнопкой [2].
Читайте <Примечания по системе многофункциональных клавиш> (страница 9).

2 Войдите в режим управления дисплеем Нажмите кнопку [2] ("DISP").

3 Выберите режим дисплея Нажмите кнопку [1] ("MODE").

4 Выберите тип дисплея Нажмите регулятор Управление на [◀◀] или [▶▶]. Выберите дисплей "Display Type A"/ "Display Type B".

5 Выберите графический дисплей/ спектральный анализатор Нажмите кнопку [3] ("Graph").

6 Выберите часть графического дисплея/ спектрального анализатора Нажмите регулятор Управление на [◀◀] или [▶▶]. Каждый раз, когда нажимается кнопка графический дисплей/ спектральный анализатор переключаются так, как показано ниже.

Графический дисплей/ Спектральный анализатор

Фильм 1
Фильм 2
Фильм 3*1
Загруженный фильм*1
Спектральный анализатор 1*2
Спектральный анализатор 2*2
Спектральный анализатор 3*2
Спектральный анализатор 4*1
Спектральный анализатор 5*1
Обои и Загруженная фоновая заставка*1



- *1 Функция модели KDC-W8531
- *2 Функция модели KDC-W8531/W7531
- Для получения информации о загрузке фильмов и загрузке фоновых заставок смотрите <Загрузка изображения> (страница 42).
- KDC-W7031 не воспроизводит спектральный анализатор.

7 Выйти из режима управления дисплеем Нажмите кнопку [6] ("RTN").



- Установка этой функции возможна, когда выбран "Display Type A"/ "Display Type B" в качестве режима дисплея.

Display Type A/ Display Type B

Выбор обоев

Выберите обои, которые Вы хотите показать, когда Тип Дисплея устанавливается на "Display Type A"/ "Display Type B".

1 Выберите дисплей обоев

Смотрите <Переключение графического дисплея/ спектрального анализатора> (страница 14).

2 Выберите обои

Покажите обои одни за другими и выберите одни

1 Включите сканирование обоев.

Нажмите регулятор Управление.

Каждый раз, когда нажимается регулятор, сканирование фоновой заставки включается и выключается.

Если она включена, на дисплее показывается "SCAN". Когда она включена, каждые из обоев появляются на несколько секунд.

2 Добавьте обои, которые Вы хотите показать.

Нажмите регулятор Управление.

Выберите обои в ручном режиме

1 Выключите сканирование обоев.

Нажмите регулятор Управление.

Каждый раз, когда нажимается регулятор, сканирование фоновой заставки включается и выключается.

2 Выберите обои.

Нажмите регулятор Управление на [FM] или [AM].

Каждый раз, когда нажимается регулятор, изменяется фоновая заставка.

3 Выйти из режима управления дисплеем Нажмите кнопку [6] ("RTN").

Общие характеристики

Display Type B

Переключение текстового дисплея

Переключение текстового дисплея.

1 Выберите секцию функции клавиши Нажмите кнопку [NEXT].

Многократно нажмите кнопку до тех пор, пока не появится "DISP" над кнопкой [2].

Читайте <Примечания по системе многофункциональных клавиш> (страница 9).

2 Войдите в режим управления дисплеем Нажмите кнопку [2] ("DISP").

3 Выберите режим дисплея Нажмите кнопку [1] ("MODE").

4 Выберите тип дисплея Нажмите регулятор Управление на [◀◀] или [▶▶].

Выберите дисплей "Display Type B".

5 Войдите в режим выбора текста Нажмите кнопку [2] ("TEXT").

6 Выберите текст Нажмите регулятор Управление на [◀◀] или [▶▶].

Смотрите таблицу, показанную далее, для получения информации о вариантах установки.

7 Выйти из режима управления дисплеем Нажмите кнопку [6] ("RTN").

При источнике тюнер

Информация	Дисплей
Название сервиса программы или частота (FM)	"BAND+ch+PS"
Радио текст, Название сервиса программы или частота (FM)	"Radio Text"
Частота (AM)	"BAND+ch+FREQ"
Часы	"Clock"
Дата	"Date"

При источнике CD и внешний диск

Информация	Дисплей
Заголовок диска	"Disc Title"*
Название дорожки	"Track Title"*
Номер дорожки и время проигрывания	"P-Time"
Название диска	"DNPS"
Часы	"Clock"
Дата	"Date"

В источнике аудио файла

Информация	Дисплей
Название песни и имя исполнителя	"Title/Artist"*
Название альбома и имя исполнителя	"Album/Artist"*
Название папки	"Folder Name"
Название файла	"File Name"
Время проигрывания и номер файла	"P-Time"
Часы	"Clock"
Дата	"Date"

В дополнительном входящем источнике

Информация	Дисплей
Наименование дополнительного входа	"AUX Name"/"AUX EXT"
Часы	"Clock"
Дата	"Date"

В Резервный источник

Информация	Дисплей
Ожидание	"STANDBY"
Часы	"Clock"
Дата	"Date"



- Название дополнительного входа отображается для источника дополнительного входа.
- * Если нельзя показать содержание информации, на дисплее показывается время воспроизведения.
- Если подсоединён LX-AMP, на дисплее показывается функция, установленная режимом дисплея LX-AMP.
- Номер файла в аудио файле показывает три последние цифры, если он превышает 1000 песен (только для модели KDC-W8531/W7531).
- Название альбома не может быть показано в файле WMA. (только для модели KDC-W7031).
- Название песни, имя исполнителя и название альбома не могут быть показаны в файле AAC. (только для модели KDC-W7031)

Display Type C/ Display Type D

Переключение текстового дисплея

Переключение текстового дисплея.

1 Выберите секцию функции клавиши Нажмите кнопку [NEXT].

Многократно нажмите кнопку до тех пор, пока не появится "DISP" над кнопкой [2].
Читайте <Примечания по системе многофункциональных клавиш> (страница 9).

2 Войдите в режим управления дисплеем Нажмите кнопку [2] ("DISP").

3 Выберите режим дисплея Нажмите кнопку [1] ("MODE").

4 Выберите тип дисплея Нажмите регулятор Управление на [◀◀] или [▶▶].

Выберите дисплей "Display Type C"/ "Display Type D".

5 Войдите в режим выбора текста Нажмите кнопку [2] ("TEXT").

6 Выберите часть показа текста Нажмите регулятор Управление на [FM] или [AM].

Курсор (➡) передвигает выбранную часть показа текста.

Выберите текст

Нажмите регулятор Управление на [◀◀] или [▶▶].

Смотрите таблицу, показанную далее, для получения информации о вариантах установки.

7 Выйти из режима управления дисплеем Нажмите кнопку [6] ("RTN").



- Информация, показываемая в верхней части показа текста, средней части показа текста и нижней части показа текста может переключаться, если выбран "Display Type C".
- Информация, показываемая в верхней части показа текста и нижней части показа текста может переключаться, если выбран "Display Type D".
- Одинаковая информация не может показываться в верхней части показа текста, средней части показа текста и нижней части показа текста. Однако пустой дисплей может иметь множественный выбор.
- KDC-W7031 не воспроизводит спектральный анализатор.
- Если подсоединён LX-AMP, на дисплее показывается функция, установленная режимом дисплея LX-AMP.
- Название альбома не может быть показано в файле WMA. (только для модели KDC-W7031).
- Название песни, имя исполнителя и название альбома не могут быть показаны в файле AAC. (только для модели KDC-W7031)

Общие характеристики

Текстовый дисплей в верхней части текстового дисплея

При источнике тюнер

Информация	Дисплей
Название сервиса программы или частота (FM)	"BAND+ch+PS"
Текст радиосообщения Название сервиса программы или частота (FM)	"Radio Text"
Частота (AM)	"BAND+ch+FREQ"
Спектральный анализатор и часы	"Speana/Clock"
Дата	"Date"

При источнике CD и внешний диск

Информация	Дисплей
Заголовок диска	"Disc Title"*
Название дорожки	"Track Title"*
Номер дорожки и время проигрывания	"P-Time"
Название диска	"DNPS"
Спектральный анализатор и часы	"Speana/Clock"
Дата	"Date"

В источнике аудио файла

Информация	Дисплей
Название песни и имя артиста	"Title/Artist"*
Название альбома и имя артиста	"Album/Artist"*
Имя папки	"Folder Name"
Имя файла	"File Name"
Номер дорожки и время проигрывания	"P-Time"
Спектральный анализатор и часы	"Speana/Clock"
Дата	"Date"

В Резервный источник

Информация	Дисплей
Ожидание (Режим только подсветка)	"STANDBY"
Часы	"Clock"
Дата	"Date"

В дополнительном входящем источнике

Информация	Дисплей
Наименование дополнительного входа	"AUX Name" / "AUX EXT"
Спектральный анализатор и часы	"Speana/Clock"
Календарь	"Calendar"



- Название дополнительного входа отображается для источника дополнительного входа.
- * Если нельзя показать содержание информации, на дисплее показывается время воспроизведения.
- Номер файла в аудио файле показывает три последние цифры, если он превышает 1000 песен (только для модели KDC-W8531/W7531).

Показ текста в средней части показа текста (Display Type C)

При источнике тюнер

Информация	Дисплей
Спектральный анализатор и часы	"Speana/Clock"
Дата	"Date"
Отсутствие изображения	"Blank"
Текст радиосообщения (FM)	"Radio Text"*

При источнике CD и внешний диск

Информация	Дисплей
Спектральный анализатор и часы	"Speana/Clock"
Дата	"Date"
Отсутствие изображения	"Blank"
Заголовок диска	"Disc Title"*
Название дорожки	"Track Title"*
Название диска	"DNPS"

В источнике аудио файла

Информация	Дисплей
Спектральный анализатор и часы	"Speana/Clock"
Дата	"Date"
Отсутствие изображения	"Blank"
Название песни и имя артиста	"Title/Artist"*
Название альбома и имя артиста	"Album/Artist"*
Имя папки	"Folder Name"
Имя файла	"File Name"

В Резервный источник

Информация	Дисплей
Часы	"Clock"
Дата	"Date"
Отсутствие изображения	"Blank"

В дополнительном входящем источнике

Информация	Дисплей
Спектральный анализатор и часы	"Speana/Clock"
Дата	"Date"
Отсутствие изображения	"Blank"



- * Если не может быть показано содержание информации, показывается логотип фирмы Kenwood.

Текстовый дисплей в нижней части текстового дисплея

При источнике тюнер

Информация	Дисплей
Индикатор	"Indicator"
Спектральный анализатор и часы	"Speana/Clock"
Дата	"Date"
Отсутствие изображения	"Blank"
Текст радиосообщения (FM)	"Radio Text"*

При источнике CD и внешний диск

Информация	Дисплей
Индикатор	"Indicator"
Спектральный анализатор и часы	"Speana/Clock"
Дата	"Date"
Отсутствие изображения	"Blank"
Заголовок диска	"Disc Title"*
Название дорожки	"Track Title"*
Название диска	"DNPS"

В источнике аудио файла

Информация	Дисплей
Индикатор	"Indicator"
Спектральный анализатор и часы	"Speana/Clock"
Дата	"Date"
Отсутствие изображения	"Blank"
Название песни и имя артиста	"Title/Artist"*
Название альбома и имя артиста	"Album/Artist"*
Имя папки	"Folder Name"
Имя файла	"File Name"

Резервный источник

Информация	Дисплей
Индикатор	"Indicator"
Часы	"Clock"
Дата	"Date"
Отсутствие изображения	"Blank"

В дополнительном входящем источнике

Информация	Дисплей
Индикатор	"Indicator"
Спектральный анализатор и часы	"Speana/Clock"
Дата	"Date"
Отсутствие изображения	"Blank"



- * Если содержание информации не может быть показано, появляется световой индикатор.

Общие характеристики

Display Type C/ Display Type D

Выбор цвета шрифта

Выбор цвета шрифта дисплея.

1 Выберите секцию функции клавиши
Нажмите кнопку [NEXT].

Многократно нажмите кнопку до тех пор, пока не появится "DISP" над кнопкой [2].
Читайте <Примечания по системе многофункциональных клавиш> (страница 9).

2 Войдите в режим управления дисплеем
Нажмите кнопку [2] ("DISP").

3 Выберите режим дисплея
Нажмите кнопку [1] ("MODE").

4 Выберите тип дисплея
Нажмите регулятор Управление на [◀◀] или [▶▶].
Выберите дисплей "Display Type C"/ "Display Type D".

5 Войдите в режим выбора цвета шрифта
Нажмите кнопку [4] ("COLOR").

6 Выберите часть показа текста
Нажмите регулятор Управление на [FM] или [AM].
Курсор (▸) передвигает выбранную часть показа текста.

Выберите цвет шрифта
Нажмите регулятор Управление на [◀◀] или [▶▶].

7 Выйти из режима управления дисплеем
Нажмите кнопку [6] ("RTN").

Функция модели KDC-W7031

Display Type E

Переключение дисплея G-анализатора

Переключает дисплей G-анализатора, если тип дисплея установлен на "Display Type E".
(G: гравитация)



- Прежде, чем переключить дисплей G-анализатора, необходимо установить <Установка уровня G-Counter> (страница 37) и <Установка калибровки G-анализатора> (страница 37).

1 Выберите секцию функции клавиши
Нажмите кнопку [NEXT].

Многократно нажмите кнопку до тех пор, пока не появится "DISP" над кнопкой [2].
Читайте <Примечания по системе многофункциональных клавиш> (страница 9).

2 Выберите секцию функции клавиши
Нажмите кнопку [2] ("DISP").

3 Выберите режим дисплея
Нажмите кнопку [1] ("MODE").

4 Выберите тип дисплея
Нажмите регулятор Управление на [◀◀] или [▶▶].
Выберите дисплей "Display Type E".

5 Войдите в режим выбора дисплея G-анализатора
Нажмите кнопку [3] ("GMENU").

6 Выберите дисплей G-анализатора
Нажмите регулятор Управление на [◀◀] или [▶▶].

Показ датчика G-Force

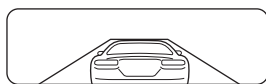

Показ G- Graphic

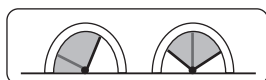

Показ G-Meter
(Графический)

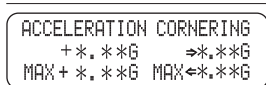

Показ G-Meter
(Текстовый)



Показ G-Counter



- Показ G- Graphic
Показывает графически состояние G на горизонтальном направлении (например, при повороте кривой).
- Показ G-Meter (Графический)
Показывает максимальную величину ускорения G, направления G вправо и направления G влево при помощи цифровой величины.
- Показ G-Meter (Текстовый)
Максимальная величина ускорения G, направления G вправо и направления G влево показывается посредством цифровой величины. Показание величины G является лишь ссылкой, действительная величина силы G может отличаться.
- Показ G-Counter
Добавляет точку уровня ускорения. Точка определяется после 1 часовой езды или при отключении питания (отключении аккумулятора), и затем она будет показана на диаграмме. Кроме этого, показывается средняя величина данных между строками наблюдений. (Шкала диаграммы определяется вместе с высшей точкой среди последних 10 величин.)
- Величина показа G-Meter и показа G-Counter может быть сброшена при помощи <Сброс G-анализатора> (страница 37).

7 Выйти из режима управления дисплеем

Нажмите кнопку [6] ("RTN").

Переключение внешнего дисплея

Переключение экрана подсоединённого внешнего дисплея.

1 Выберите секцию функции клавиши Нажмите кнопку [NEXT].

Многократно нажмите кнопку до тех пор, пока не появится "DISP" над кнопкой [2].

Читайте <Примечания по системе многофункциональных клавиш> (страница 9).

2 Войдите в режим управления дисплеем Нажмите кнопку [2] ("DISP").

3 Войдите в режим выбора внешнего дисплея

Нажмите кнопку [5] ("OUT").

"OEM DISP" появится на дисплее.

4 Выберите дисплей

Нажмите регулятор Управление на [◀◀] или [▶▶].

Каждый раз, когда нажимается кнопка, дисплей переключается.

5 Выйти из режима управления дисплеем

Нажмите кнопку [6] ("RTN").

Общие характеристики

Отключение при звонке по телефону

Звук аудиосистемы автоматически отключается, если поступает телефонный звонок.

Если поступает телефонный звонок

"CALL" появится на дисплее.

Аудио система отключается.

Прослушивание звука во время телефонного звонка

Нажмите кнопку [SRC].

"CALL" исчезает с дисплея и аудио система включается снова.

Когда кончается телефонный разговор

Повесьте телефон.

"CALL" исчезает с дисплея и аудио система включается снова.

Функции тюнера

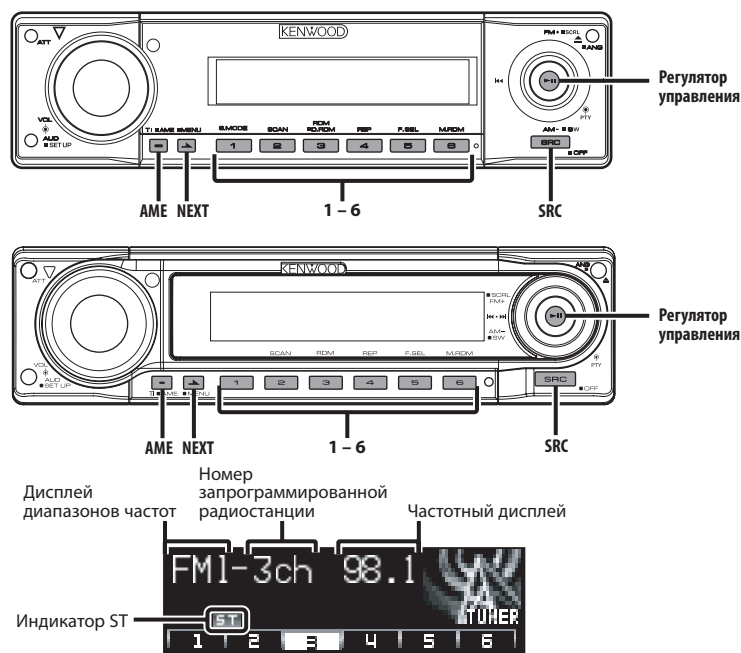

Настройка

Выбор станции.

- 1 Выберите источник тюнер**
Нажмите кнопку [SRC].
Выберите дисплей "TUNER".
- 2 Выберите диапазон**
Нажмите регулятор Управление на [FM] или [AM].
Каждый раз, когда регулятор нажимается на [FM], происходит переключение диапазонов между FM1, FM2, и FM3.
- 3 Настройка по диапазону вверх или вниз**
Нажмите регулятор Управление на [◀] или [▶].



- Во время приёма стерео станций, включается индикатор "ST".

Функция дистанционного пульта управления

Настройка непосредственным доступом

Ввод частоты и настройка.

- 1 Выберите диапазон**
Нажмите кнопку [FM] или [AM].
- 2 Войдите в режим настройки непосредственным доступом**
Нажмите кнопку [DIRECT] на пульте дистанционного управления.
"---" появится на дисплее.

- 3 Введите частоту**
Нажмите кнопки с цифрами на пульте дистанционного управления.

Пример:

Желаемая частота	Нажимаемые кнопки
92,1 МГц (FM)	[0], [9], [2], [1]
810 кГц (AM)	[0], [8], [1], [0]

Отмена настройки непосредственным доступом

Нажмите кнопку [DIRECT] на пульте дистанционного управления.

Функции тюнера

Память предварительной настройки станций

Ввод станции в память.

- 1 Выберите диапазон**
Нажмите регулятор Управление на [FM] или [AM].
- 2 Выберите частоту для ввода в память**
Нажмите регулятор Управление на [◀◀] или [▶▶].
- 3 Выберите секцию функции клавиши**
Нажмите кнопку [NEXT].
Нажмите кнопку несколько раз до тех пор, пока над кнопками [1] — [6] не появятся "[1]" — "[6]".
Читайте <Примечания по системе многофункциональных клавиш> (страница 9).
- 4 Введите частоту в память**
Нажмите желаемую кнопку [1] — [6] как минимум на 2 секунды.
Установленная частота мигнет на дисплее 1 раз.
В каждом из диапазонов, 1 станция может быть введена в память на каждой из кнопок [1] — [6].

Автоматический ввод в память

Автоматический ввод в память станций с хорошим приёмом.

- 1 Выберите диапазон для автоматического ввода в память**
Нажмите регулятор Управление на [FM] или [AM].
- 2 Включите автоматический ввод в память**
Нажмите кнопку [AME] как минимум на 2 секунды.

Когда 6 станций, которые могут приниматься, введены в память, автоматический ввод отключается.



- Когда включена <AF (Alternative Frequency)> (страница 40), станции RDS вводятся в память.
- Когда осуществляется автоматический ввод в память в диапазоне FM2, станции RDS, заранее установленные в диапазоне FM1, не запоминаются. Аналогично, когда автоматический ввод в память осуществляется в диапазоне FM3, не запоминаются станции RDS, заранее установленные в диапазоне FM1 или FM2.

Настройка на предварительную установку

Вызов станций из памяти.

- 1 Выберите диапазон**
Нажмите регулятор Управление на [FM] или [AM].
- 2 Выберите секцию функции клавиши**
Нажмите кнопку [NEXT].
Нажмите кнопку несколько раз до тех пор, пока над кнопками [1] — [6] не появятся "[1]" — "[6]".
Читайте <Примечания по системе многофункциональных клавиш> (страница 9).
- 3 Вызовите станцию**
Нажмите желаемую кнопку [1] — [6].

Функции RDS

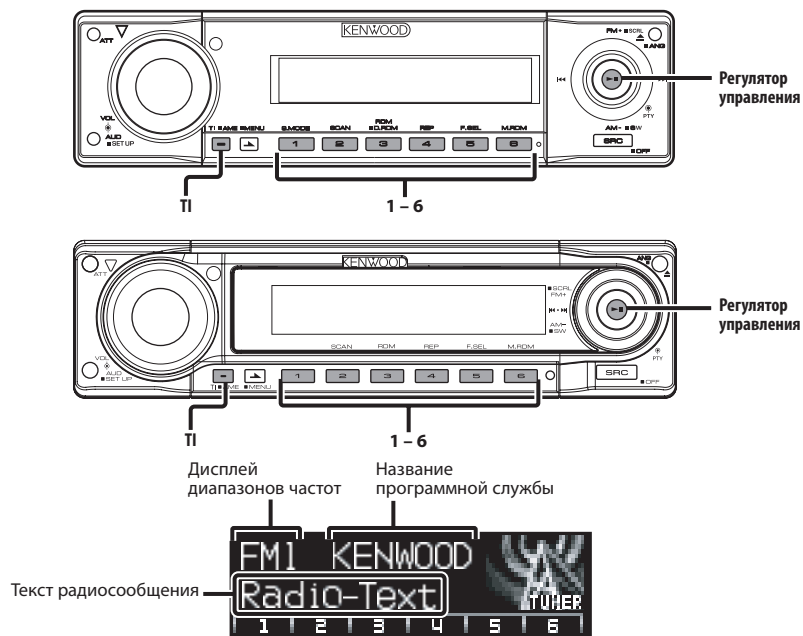

Дорожная информация

Автоматическое переключение на дорожную информацию, когда начинает передаваться бюллетень с дорожной информацией, если Вы не слушаете радио.

Нажмите кнопку [TI].

Каждый раз, когда нажимается эта кнопка, функция дорожной информации включается или выключается.

Когда начинает передаваться бюллетень с дорожной информацией, на дисплее появляется "Traffic INFO" и он переключается на дорожную информацию.



- Во время приёма станции AM, если включена функция дорожной информации, происходит переключение на станцию FM.
- Во время приёма дорожной информации, установленный уровень громкости автоматически запоминается, и впоследствии, когда происходит переключение на дорожную информацию, громкость будет находиться на том же уровне.

Приём других станций, передающих дорожную информацию

Нажмите регулятор Управление на [◀◀] или [▶▶].



- Дорожную информацию можно переключить, если она передаётся с источника тюнера. Однако Вы не можете переключать дорожную информацию во время приёма дорожной сводки с какого-либо другого источника, кроме тюнера.

Прокрутка радио текста

Прокрутка показываемого на дисплее радио текста.

Нажмите и придержите [FM] на регуляторе управления как минимум на 1 секунду.

Функции RDS

PTY (Тип программы)

Выбор типа программы и поиск станции.

1 Войдите в режим PTY

Нажмите регулятор Управление.

"PTY Select" появится на дисплее.



- Данную функцию нельзя использовать во время приёма дорожной информации или приёма AM.

2 Выберите тип программы

Нажмите регулятор Управление на [FM] или [AM].

Каждый раз, когда нажимается регулятор, тип программы переключается, как показано ниже.

№.	Тип программы	Дисплей
1.	Речь	"All Speech"
2.	Музыка	"All Music"
3.	Новости	"News"
4.	Текущие события	"Current Affairs"
5.	Информация	"Information"
6.	Спорт	"Sport"
7.	Образование	"Education"
8.	Драма	"Drama"
9.	Культура	"Cultures"
10.	Наука	"Science"
11.	Разное	"Varied Speech"
12.	Поп музыка	"Pop Music"
13.	Рок музыка	"Rock Music"
14.	Лёгкая музыка	"Easy Listening M"
15.	Лёгкая классическая	"Light Classic M"
16.	Серьёзная классическая	"Serious Classics"
17.	Другая музыка	"Other Music"
18.	Погода	"Weather & Metr"
19.	Финансы	"Finance"
20.	Детские программы	"Children's Prog"
21.	Общественные события	"Social Affairs"
22.	Религия	"Religion"
23.	Звонок в студию	"Phone In"
24.	Путешествия	"Travel & Touring"
25.	Отдых	"Leisure & Hobby"
26.	Джазовая музыка	"Jazz Music"
27.	Музыка кантри	"Country Music"
28.	Национальная музыка	"National Music"
29.	Старые хиты	"Oldies Music"
30.	Народная музыка	"Folk Music"
31.	Документальные программы	"Documentary"



- Речь и музыка включают типы программ, показанные ниже.
Музыка: No.12 — 17, 26 — 30
Речь: No.3 — 11, 18 — 25, 31
- Тип программы может быть введён в память кнопок [1] — [6] и легко вызван. Смотрите <Предварительная установка типа программы> (страница 27).
- Язык дисплея можно изменить. Смотрите <Изменение языка для функции PTY> (страница 27).

3 Поиск станции выбранного типа программы

Нажмите регулятор Управление на [◀◀] или [▶▶].

Если Вы хотите осуществить поиск других станций, снова нажмите [◀◀] или [▶▶] регулятора Управление.



- Если выбранный тип программы не найден, на дисплее появляется "No PTY". Выберите другой тип программы.

4 Выход из режима PTY

Нажмите регулятор Управление.

Предварительная установка типа программы

Ввод типа программы в память кнопки и быстрый её вызов.

Предварительная установка типа программы

1 Выберите тип программы для предварительной установки

Смотрите <PTY (Тип программы)> (страница 26).

2 Введите тип программы в память

Нажмите желаемую кнопку [1] — [6] как минимум на 2 секунды.

Вызов предварительно запрограммированного типа программы

1 Войдите в режим PTY

Смотрите <PTY (Тип программы)> (страница 26).

2 Вызов типа программы

Нажмите желаемую кнопку [1] — [6].

Изменение языка для функции PTY

Выбор языка дисплея типа программы.

1 Войдите в режим PTY

Смотрите <PTY (Тип программы)> (страница 26).

2 Войдите в режим изменения языка

Нажмите кнопку [TI].

3 Выберите язык

Нажмите регулятор Управление на [FM] или [AM].

Каждый раз, когда нажимается регулятор, язык переключается, как показано ниже.

Язык	Дисплей
Английский	"English"
Испанский	"Spanish"
Французский	"French"
Голландский	"Dutch"
Норвежский	"Norwegian"
Португальский	"Portuguese"
Шведский	"Swedish"
Немецкий	"German"

4 Выход из режима изменения языка

Нажмите кнопку [TI].

Функции управления CD/Аудио файлом/Внешним диском

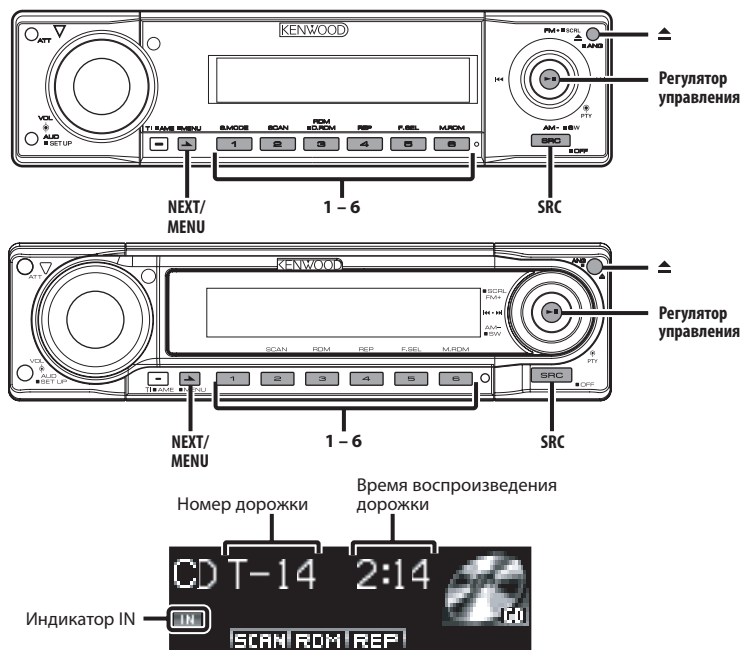

Проигрывание CD и аудио файлов

Если не вставлен диск

- 1 Откройте панель и вставьте диск
Нажмите кнопку [▲].
- 2 Вставьте диск.



- Когда лицевая панель сдвинута и открыта, она может мешать движению рычага передач или ещё чему-либо. Если это имеет место, обращайтесь внимание на технику безопасности и передвиньте рычаг или примите необходимые меры, только потом эксплуатировать устройство.
- Вставьте диск, держа его горизонтально относительно отверстия загрузки. Если Вы вставите диск, нажав на него, Вы можете его поцарапать.



- Смотрите <О AAC, MP3 и WMA> (страница 8) для получения информации о воспроизводимых на моделях аудио файлах.
- Сообщение во время выбора папки можно отменить функцией <Индекс голосового сообщения> (страница 43) при воспроизведении диска ACDrive.
- Когда вставлен диск, включается индикатор "IN".

Если диск вставлен

- Нажмите кнопку [SRC].
Выберите дисплей "Compact Disc".

Пауза и проигрывание

- Нажмите регулятор Управление.
Каждый раз, когда нажимается кнопка, включается пауза или воспроизведение.

Выброс диска

- 1 Выброс диска
Нажмите кнопку [▲].
- 2 Возвратите панель в исходное положение
Нажмите кнопку [▲].

Проигрывание внешнего диска

Проигрывание диска, установленного в дополнительном проигрывателе дисков, подсоединённом к данному устройству.

Нажмите кнопку [SRC].

Выберите дисплей для нужного Вам проигрывателя дисков.

Примеры дисплеев:

Дисплей	Проигрыватель дисков
"CD Changer"	Чейнджер CD
"MD Changer"	Чейнджер MD

Пауза и проигрывание

Нажмите регулятор Управление.

Каждый раз, когда нажимается кнопка, включается пауза или воспроизведение.



- Функции, которые могут быть использованы, и информация, которая может быть представлена на дисплее будет различаться в зависимости от подсоединяемых внешних проигрывателей дисков.

Ускоренное передвижение вперёд и назад

Ускоренное передвижение вперёд

Нажмите и придержите [▶▶] регулятора Управление.

Отпустите палец для начала проигрывания диска с этого места.

Ускоренное передвижение назад

Нажмите и придержите [◀◀] регулятора Управление.

Отпустите палец для начала проигрывания диска с этого места.



- Звук не подаётся во время поиска аудио файла.
- Ускоренный поиск вперёд и назад невозможно осуществить во время воспроизведения файла AAC. (только для модели KDC-W7031)
- Ускоренный поиск вперёд и ускоренный поиск назад нельзя осуществлять в зависимости от формата файла AAC. (только для модели KDC-W8531/W7531)

Поиск дорожки/файла

Поиск песни или диска в папке аудио файлов.

Нажмите регулятор Управление на [◀◀] или [▶▶].

Функция чейнджера дисков/ Аудио файл

Поиск диска/Поиск папки

Выбор диска, установленного в чейнджере, или папки, записанной на средстве для записи аудио файлов.

Нажмите регулятор Управление на [FM] или [AM].

Функция пульта дистанционного управления

Непосредственный поиск дорожки/файла

Осуществление поиска дорожки/файла посредством ввода номера дорожки/файла.

1 Введите номер дорожки/файла

Нажмите кнопку с цифрой на пульте дистанционного управления.



- Непосредственный поиск файла можно выбрать до 999. (только для модели KDC-W8531/W7531)

2 Произведите поиск дорожки/файла

Нажмите кнопку [◀◀] или [▶▶].

Отмена непосредственного поиска дорожки/файла

Нажмите кнопку [▶II].

Функция чейнджеров дисков с пультом дистанционного управления

Непосредственный поиск диска

Осуществление поиска диска посредством ввода номера диска.

1 Введите номер диска

Нажмите кнопку с цифрой на пульте дистанционного управления.

2 Произведите поиск диска

Нажмите кнопку [+] или [-].

Отмена непосредственного поиска диска

Нажмите кнопку [▶II].

Функции управления CD/Аудио файлом/Внешним диском

Повтор дорожки/файла/диска/ папки

Повторное воспроизведение песни, диска в чейнджере или папки аудио файлов, прослушиваемых Вами.

1 Выберите секцию функции клавиши Нажмите кнопку [NEXT].

Многократно нажмите кнопку до тех пор, пока не появится "REP" над кнопкой [4].
Читайте <Примечания по системе многофункциональных клавиш> (страница 9).

2 Включите/выключите повторное проигрывание Нажмите кнопку [4] ("REP").

Каждый раз, когда нажимается эта кнопка, повторное проигрывание переключается, как показано ниже.

При источнике CD и внешний диск

Повторное проигрывание	Дисплей
Повтор дорожки (В чейнджере дисков)	"Repeat ON" ("Track Repeat ON")
Повтор диска (В чейнджере дисков)	"Disc Repeat ON"
ВЫКЛ	"Repeat OFF"

В источнике аудио файла

Повторное проигрывание	Дисплей
Повтор файла	"File Repeat ON"
Повтор папки	"Folder Repeat ON"
ВЫКЛ	"Repeat OFF"

Сканирующее проигрывание

Воспроизведение начала каждой песни на диске или в папке аудио файлов, прослушиваемых Вами, и поиск песни, которую Вы хотите послушать .

1 Выберите секцию функции клавиши Нажмите кнопку [NEXT].

Многократно нажмите кнопку до тех пор, пока не появится "SCAN" над кнопкой [2].
Читайте <Примечания по системе многофункциональных клавиш> (страница 9).

2 Начните сканирующее проигрывание Нажмите кнопку [2] ("SCAN").

"Scan ON"/"Track Scan ON" появится на дисплее.

3 Остановите его, когда начнёт проигрываться песня, которую Вы хотите послушать Нажмите кнопку [2].

30 | Русский

Проигрывание в случайном порядке

Воспроизведение всех песен на диске или в папке аудио файлов в произвольном порядке.

1 Выберите секцию функции клавиши Нажмите кнопку [NEXT].

Многократно нажмите кнопку до тех пор, пока не появится "RDM" над кнопкой [3].
Читайте <Примечания по системе многофункциональных клавиш> (страница 9).

2 Включите/выключите случайное проигрывание Нажмите кнопку [3] ("RDM").

Каждый раз, когда нажимается эта кнопка, произвольное проигрывание включается и выключается.

Если оно включено, на дисплее показывается "Random ON".



- Если регулятор управления нажимается на [▶▶], начинается воспроизведение следующей песни в произвольном порядке.

Функция чейнджера дисков

Проигрывание магазина в случайном порядке

Проигрывание песен на всех дисках в чейнджере дисков в случайном порядке.

1 Выберите секцию функции клавиши Нажмите кнопку [NEXT].

Многократно нажмите кнопку до тех пор, пока не появится "M.RDM" над кнопкой [6].
Читайте <Примечания по системе многофункциональных клавиш> (страница 9).

2 Включите/выключите случайное проигрывание магазина Нажмите кнопку [6] ("M.RDM").

Каждый раз, когда нажимается эта кнопка, произвольное проигрывание магазина включается и выключается.

Если оно включено, на дисплее показывается "Magazine RDM ON".



- Если регулятор управления нажимается на [▶▶], начинается воспроизведение следующей песни в произвольном порядке.

Функция модели KDC-W8531/KDC-W7531
Функция аудио файла

Произвольное воспроизведение диска

Воспроизведение в произвольном порядке всех аудио файлов, записанных на диске.

1 Выберите секцию функции клавиши Нажмите кнопку [NEXT].

Многократно нажмите кнопку до тех пор, пока не появится "RDM" над кнопкой [3].

Читайте <Примечания по системе многофункциональных клавиш> (страница 9).

2 Включите произвольное воспроизведение диска

Нажмите кнопку [3] ("RDM") как минимум на 1 секунду.

Если он включен, на дисплее показывается "Disc Random ON".

Отмена произвольного воспроизведения диска

Нажмите кнопку [3] ("RDM").



- Если регулятор управления нажимается на [▶▶], начинается воспроизведение следующей песни в произвольном порядке.

Функция аудио файла

Выбор папки

Быстрый выбор папки, которую Вы хотите прослушать.

1 Выберите секцию функции клавиши Нажмите кнопку [NEXT].

Многократно нажмите кнопку до тех пор, пока не появится "FSEL" над кнопкой [5].

Читайте <Примечания по системе многофункциональных клавиш> (страница 9).

2 Войдите в режим выбора папки Нажмите кнопку [5] ("FSEL").

"Select Mode" появится на дисплее.

В режиме выбора информация папки показывается на дисплее так, как представлено ниже.

Показ номера папки

Показывает номер в папке, принадлежащей папке, выбранной на данный момент.



Показ названия папки

Показывает название папки на данный момент.



- Не работает, если включена функция <Произвольное воспроизведение диска> (страница 31).

3 Выберите уровень папки*

Нажмите регулятор Управление на [FM] или [AM].

Кнопкой [FM] Вы передвигаетесь на 1 уровень вниз, а кнопкой [AM] - на 1 уровень вверх.

Выберите папку в том же уровне

Нажмите регулятор Управление на [◀◀] или [▶▶].

С помощью [◀◀] регулятора Управление, Вы можете перейти к предыдущей папке, а с помощью [▶▶] регулятора Управление - к следующей папке.

Возвратитесь на верхний уровень*

Нажмите кнопку [3] ("HOME").



- * Можно осуществлять управление, если <Переключение режима воспроизведения> (страница 32) установлено на "Folder Mode" во время воспроизведения диска ACDrive. (KDC-W8531/W7531)

Просмотр дисплея названий папок.

Нажмите кнопку [SCRL].

4 Выберите папку, которую Вы хотите проиграть

Нажмите кнопку [1] ("OK").

Выключается режим выбора папки, и воспроизводится аудио файл из показываемой папки.

Отмена режима выбора папки

Нажмите кнопку [2] ("EXIT").

Функции управления CD/Аудио файлом/Внешним диском

Функция модели KDC-W8531/KDC-W7531
Функция диска ACDrive

Переключение режима воспроизведения

Организовать порядки воспроизведения песен по категориям.

1 Выберите секцию функции клавиши Нажмите кнопку [NEXT].

Многократно нажмите кнопку до тех пор, пока не появится "S.MODE" над кнопкой [1].
Читайте <Примечания по системе многофункциональных клавиш> (страница 9).

2 Выберите режим воспроизведения Нажмите кнопку [1] ("S.MODE").

Каждый раз, когда нажимается кнопка, режим воспроизведения переключается следующим образом.

Режим воспроизведения	Категория, которую нужно организовать
"Play List Mode"	Порядок списка воспроизведения.
"Genre Mode"	По жанру.
"Artist Mode"	По исполнителю.
"Album Mode"	По альбому.
"Folder Mode"	В папке, записанной на диске.



- Информация о категории для каждой песни представляет собой данные, зарегистрированные в устройстве управления средствами, во время создания диска ACDrive.
- Когда переключается режим, сообщение можно отменить при помощи <Индекс голосового сообщения> (страница 43).
- Продвижение информации режима воспроизведения может быть выбрано при помощи клавиш [AM] и [FM].

Функция модели KDC-W8531/KDC-W7531
Функция диска ACDrive

Поиск буквы

Песню, которую Вы желаете воспроизвести, можно найти, выбрав первую букву названия жанра, имени исполнителя или названия альбома.

1 Выберите секцию функции клавиши Нажмите кнопку [NEXT].

Многократно нажмите кнопку до тех пор, пока не появится "S.MODE" над кнопкой [1].
Читайте <Примечания по системе многофункциональных клавиш> (страница 9).

2 Войдите в режим поиска буквы Нажмите кнопку [1] ("S.MODE") как минимум на 1 секунду.



- Не работает, если включена функция <Произвольное воспроизведение диска> (страница 31).
- Эта функция доступна только, когда в режиме воспроизведения установлены жанр, исполнитель или альбом.

Отмена поиска буквы

Нажмите кнопку [1] ("EXIT").

3 Начните поиск буквы

Нажмите регулятор Управление на [◀◀] или [▶▶].

Первые буквы названия жанра, имени исполнителя или названия альбома показывается на дисплее и считывается по порядку.



- Сообщение первой буквы можно отменить при помощи <Индекс голосового сообщения> (страница 43).
- Если регулятор управления нажимается в обратную сторону от [◀◀] или [▶▶] во время поиска буквы, первые буквы показываются и считываются в обратном порядке.
- Если начинается поиск буквы, его отменить нельзя.

4 Выберите песню для воспроизведения

Нажмите регулятор управления в то время, когда на дисплее показывается и считывается первая буква песни, которую Вы хотите найти.

Происходит воспроизведение выбранной группы, название которой начинается на эту букву.



- Нельзя выбрать категорию, имеющую метки или буквы, которые нельзя прочесть.

Прокрутка текста/названий

Просмотр показываемого на дисплее текста диска CD, текста аудио файла или заголовка диска MD.

Нажмите и придержите [FM] на регуляторе управления как минимум на 1 секунду.

Название диска (DNPS)

Как дать название диску CD.

1 Проиграйте диск, которому Вы хотите дать название



- Нельзя дать заголовок диску MD или средству аудио файлов.

2 Войдите в режим меню

Нажмите кнопку [MENU] как минимум на 1 секунду.

"Menu" появится на дисплее.

3 Выберите режим ввода названия

Нажмите регулятор Управление на [FM] или [AM].

Выберите дисплей "Name Set".

4 Войдите в режим ввода названия

Нажмите регулятор Управление как минимум на 1 секунду.

5 Передвигайте курсор для ввода

положения символов

Нажмите регулятор Управление на [◀◀] или [▶▶].

6 Выберите тип символов

Нажмите регулятор Управление.

Каждый раз, когда нажимается регулятор, тип символов переключается так, как показано ниже.

Тип символов

Алфавитные заглавные

Алфавитные строчные

Числа и символы

Специальные символы (Знаки препинания)

7 Выберите символы

Нажмите регулятор Управление на [FM] или [AM].



- Символы можно вводить, используя пульт дистанционного управления с кнопками чисел. Пример: Если вводится "DANCE". (только для модели KDC-W8531)

Символ	Кнопка	Кол-во нажатий
"D"	[3]	1
"A"	[2]	1
"N"	[6]	2
"C"	[2]	3
"E"	[3]	2

8 Повторите шаги 5 — 7 и введите название.

9 Выход из режима меню

Нажмите кнопку [MENU].



- Если работа останавливается на 10 секунд, то название запоминается, и режим ввода названия отключается.
- Средства, которым можно дать название.
 - Внутренний проигрыватель CD: 10 дисков
 - Внешний чейнджер/ проигрыватель CD: В зависимости от чейнджера/ проигрывателя CD. Смотрите руководство по эксплуатации чейнджера/проигрывателя CD.
- Название CD можно изменить при помощи той же операции, что и для ввода названия.

Система меню

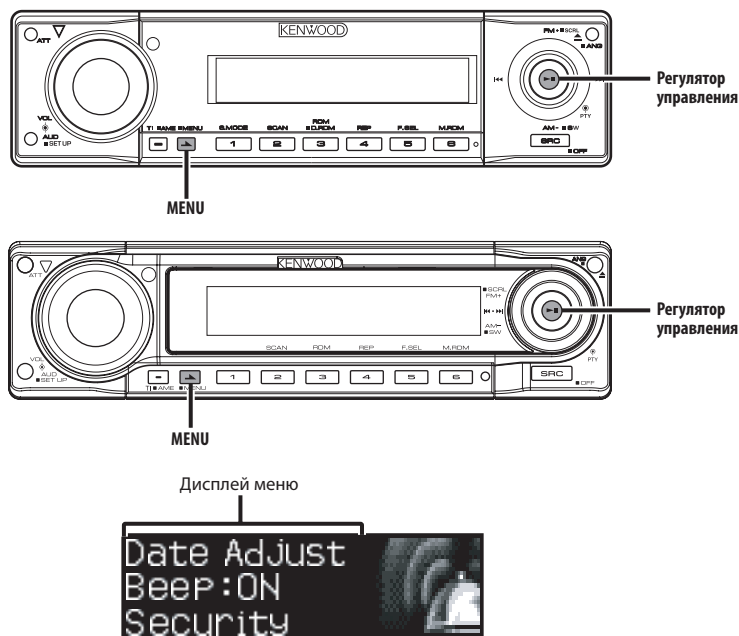

Система меню

Установка звукового сигнала при нажатии кнопок и др. Функций. Основные способы работы системы меню описаны здесь. Ссылки на функции меню и их установку находятся после данного объяснения работы.

1 Войдите в режим меню
Нажмите кнопку [MENU] как минимум на 1 секунду.

"Menu" появится на дисплее.

2 Выберите функцию меню
Нажмите регулятор Управление на [FM] или [AM].

Пример: Если Вы хотите установить звуковой сигнал, выберите дисплей "Веер".

3 Установите функцию меню
Нажмите регулятор Управление на [◀] или [▶].

Пример: Когда выбран "Веер", каждый раз, когда нажимается регулятор, происходит переключение "Веер : ON" или "Веер : OFF". Выберите одно из этих положений в качестве установки.

Вы можете продолжить, возвращаясь к шагу 2, и установить другие функции.

4 Выход из режима меню
Нажмите кнопку [MENU].



- При последующем описании других функций, применимых к описанному выше основному способу работы, приводится таблица содержания их установки. (Обычно, верхняя установка в таблице является изначальной установкой.) Также приводится описания управления функциями, которые управляются другим способом (<Регулировка часов в ручном режиме> и т.д.).
- Это является пунктом, если выбирается пункт меню средней части показа текста.

В режиме ожидания

Код безопасности

Так как требуется авторизация с помощью кода безопасности, если устройство вынимается из транспортного средства, персонализация с помощью кода безопасности помогает предотвратить его кражу.



- Установка кода безопасности может производиться, если <Установка демонстрационного режима> (страница 44) установлена в выключенное положение.
- После того, как функция кода безопасности активирована, код нельзя изменить и функцию нельзя отключить. Обратите внимание, что Ваш код безопасности это 4-х-значное число, введенное в Ваш "Car Audio Passport" в данном пакете.

1 Войдите в режим ожидания

Нажмите кнопку [SRC].

Выберите дисплей "STANDBY".

2 Войдите в режим меню

Нажмите кнопку [MENU] как минимум на 1 секунду.

Когда на дисплее показывается "Menu", показывается "Security".

3 Войдите в режим кода безопасности

Нажмите регулятор Управление как минимум на 1 секунду.

Когда на дисплее показывается "Enter", показывается "Security".

4 Выберите цифры, которые Вы хотите ввести

Нажмите регулятор Управление на [◀◀] или [▶▶].

5 Выберите цифры кода безопасности

Нажмите регулятор Управление на [FM] или [AM].

6 Повторите шаги 4 и 5 и закончите код безопасности.

7 Подтвердите код безопасности

Нажмите регулятор управления как минимум на 3 секунды.

Когда показывается "Re-Enter", показывается "Security".

8 Выполните последовательности с 4 по 7, и заново введите код безопасности.

"Approved" появится на дисплее. Функция кода безопасности активируется.



- Если Вы ввели код, отличный от Вашего кода безопасности, Вам нужно начать заново с шага 4.

Включение устройства после того, как была нажата кнопка "сброс" или после того, как устройство отключалось от питания аккумулятора

1 Включите питание.

2 Выполните последовательности с 4 по 7, и заново введите код безопасности.

"Approved" появится на дисплее. Данное устройство можно эксплуатировать.



- Если вводится неправильный код, на дисплее появляется "Waiting", и генерируется время запрещения входа, показанное ниже. После окончания времени запрещения входа, на дисплее появляется "Security", и вход можно осуществить.

Количество раз, когда был введен неправильный код	Время запрещения входа
1	—
2	5 минут
3	1 час
4	24 часов

В режиме ожидания

Звуковой сигнал при нажатии

Включение и выключение сигнала индикации работы (звукового сигнала).

Дисплей	Установка
"Beep : ON"	Слышится звуковой сигнал.
"Beep : OFF"	Звуковой сигнал отменён.

В режиме ожидания

Регулировка часов в ручном режиме



- Данную регулировку можно производить, когда <Синхронизация часов> (страница 36) поставлена в положение ВКЛ.

1 Выберите режим регулировки часов

Нажмите регулятор Управление на [FM] или [AM].

Выберите дисплей "Clock Adjust".

2 Войдите в режим регулировки часов

Нажмите регулятор Управление как минимум на 1 секунду.

Дисплей часов мигает.

3 Отрегулируйте часы

Нажмите регулятор Управление на [FM] или [AM].

Отрегулируйте минуты

Нажмите регулятор Управление на [◀◀] или [▶▶].

4 Выход из режима регулировки часов

Нажмите кнопку [MENU].

Система меню

В режиме ожидания

Установка даты

1 Выберите режим установки даты

Нажмите регулятор Управление на [FM] или [AM].

Выберите дисплей "Date Adjust".

2 Войдите в режим установки даты

Нажмите регулятор Управление как минимум на 1 секунду.

Дисплей даты мигает.

3 Выбор положения (день, месяц, год) для установки

Нажмите регулятор Управление на [◀◀] или [▶▶].

Мигающие положения это те, которые можно регулировать.

4 Установите каждое положение

Нажмите регулятор Управление на [FM] или [AM].

5 Повторите шаги 3 и 4 и установите дату.

6 Выход из режима установки даты

Нажмите кнопку [MENU].

В режиме ожидания

Формат даты

Установка формата даты.

1 Выберите режим формата даты

Нажмите регулятор Управление на [FM] или [AM].

Выберите дисплей "Date Mode".

2 Выберите формат даты

Нажмите регулятор Управление на [◀◀] или [▶▶].

3 Выход из режима меню

Нажмите кнопку [MENU].

В режиме ожидания

Синхронизация часов

Синхронизация времени данной станции RDS и часов данного устройства.

Дисплей	Установка
"SYNC : ON"	Синхронизирует время.
"SYNC : OFF"	Отрегулируйте время в ручном режиме.



- Требуется от 3 до 4 минут для синхронизации часов.

В режиме ожидания

DSI (Disabled System Indicator)

Замигает красный индикатор после того, как будет снята лицевая пластинка, предупреждающий потенциальных воров.

Дисплей	Установка
"DSI : ON"	Мигает светодиод.
"DSI : OFF"	Светодиод отключен.

В режиме ожидания

Выбор цвета подсветки

Выбор подсветки кнопок зелёного или красного цвета.

Дисплей	Установка
"Button : Red"	Красный цвет подсветки.
"Button : Green"	Зелёный цвет подсветки.

В режиме ожидания

Приглушение подсветки

Автоматически снижает яркость дисплея данного устройства, когда включаются габаритные огни автомобиля.

Дисплей	Установка
"Dimmer : ON"	Дисплей тускнеет.
"Dimmer : OFF"	Дисплей не тускнеет.

Функция модели KDC-W7031

В режиме ожидания

Переключение пред-выхода

Переключение предварительного выхода с тыла на сабвуфер и наоборот. (В режиме сабвуфера управление микшером не влияет на выход.)

Дисплей	Установка
"SWPRE : Rear"	Тыльный пред-выход.
"SWPRE : Sub-W"	Предварительный выход сабвуфера.

В режиме ожидания

Установка встроенного усилителя

Встроенный усилитель является управляемым. Выключение этого управления усиливает качество предварительного выхода.

Дисплей	Установка
"AMP : ON"	Включается встроенный усилитель.
"AMP : OFF"	Выключается встроенный усилитель.

Функция модели KDC-W7031

В режиме ожидания

Установка уровня G-Counter

Установка уровня G-Counter. Установка уровня в соответствии с типом транспортного средства.

Дисплей	Установка
"G-Counter: Level1"	Показания счётчика очень чувствительны.
"G-Counter: Level2"	:
"G-Counter: Level3"	Показания счётчика менее чувствительны.



- В случае незначительного ускорения, установите его на "G-Counter: Level1". В случае частого ускорения, установите его на "G-Counter: Level3".

Функция модели KDC-W7031

В режиме ожидания

Сброс G-анализатора

Сбрасывает величину G-Meter и G-Counter.

1 Выберите режим сброса G-анализатора

Нажмите регулятор Управление на [FM] или [AM].

Выберите дисплей "G-Reset".

2 Войдите в режим сброса G-анализатора

Нажмите регулятор Управление как минимум на 1 секунду.

3 Выберите пункт для сброса

Нажмите регулятор Управление на [FM] или [AM].

"G-Meter Reset": Сбрасывает величину G-Meter.

"G-Counter Reset": Сбрасывает величину G-Counter.

4 Сбросьте величину

Нажмите регулятор управления как минимум на 2 секунды.

"Reset OK" появится на дисплее.

5 Выйдите из режима сброса G-анализатора

Нажмите кнопку [MENU].

Функция модели KDC-W7031

В режиме ожидания

Установка калибровки G-анализатора

G-анализатор требует калибровки для горизонтального ускорения и торможения.



- Обнаружение горизонтального и прямого направления должно выполняться на горизонтальной местности и по прямой.

1 Запаркуйте транспортное средство в горизонтальном месте

2 Выберите режим установки калибровки G-анализатора

Нажмите регулятор Управление на [FM] или [AM].

Выберите дисплей "G-Calibration".

3 Войдите в режим установки калибровки G-анализатора

Нажмите регулятор Управление как минимум на 1 секунду.

"Stop" появится на дисплее.

4 Начните калибровку горизонтального направления

Нажмите регулятор Управление.

Когда на дисплее появляется "Move Forward", автомобиль должен начать движение вперёд.

5 Начните калибровку прямого направления

Когда автомобиль движется в прямом направлении, автоматически начинается калибровка движения прямого направления.



- Чтобы включить обнаружение прямого направления.

После окончания калибровки показывается "Calibration OK".



- Если Вам не удалось произвести калибровку, на дисплее появится "No Calibration". В этом случае, повторите последовательности с 1 по 6.

6 Выйдите из режима установки калибровки G-анализатора

Нажмите кнопку [MENU].

Система меню

Функция модели KDC-W7031

Секундомер G-анализатора

Управление секундомером можно начать при помощи функции G-анализатора.



- Не используйте секундомер G-анализатора на дорогах общественного пользования.

1 Выберите режим секундомера G-анализатора

Нажмите регулятор Управление на [FM] или [AM].

Выберите дисплей "Stop Watch".

2 Войдите в режим секундомера G-анализатора

Нажмите регулятор Управление как минимум на 1 секунду.

"Stop" появится на дисплее.

3 Войдите в режим готовности счётчика

Нажмите регулятор Управление.

"Ready" появится на дисплее.

4 Начните отсчёт

Когда во время движения на вертикальном направлении обнаружится G, отсчёт начнётся автоматически.

"Running" появится на дисплее.



- Вы также можете включить счётчик, нажав регулятор управления.

5 Остановите отсчёт

Нажмите регулятор Управление.

"Stop" появится на дисплее.



- Управление снова включится, если Вы нажмёте педаль газа или регулятор управления. Прделайте операцию после последовательности 3.

При сбросе счётчика

(Когда показывается "Stop")

Нажмите регулятор управления как минимум на 2 секунды.



- Сброс счётчика можно произвести, когда он останавливается.

6 Выйдите из режима G-секундомера

Нажмите кнопку [MENU].



- Когда показывается (подсчитывается) "Running", отсчёт продолжается, хотя режим G-секундомера заканчивается. Если Вы хотите остановить отсчёт, введите режим меню, а затем нажмите регулятор управления.
- При отключении питания (напр.; ACC OFF) во время отсчёта, величина, равная 1 секунде или менее, будет "00".

Режим, кроме режима ожидания/

Если включена система двойной зоны

Установка системы двойной зоны

Установка фронтального канала и тыльного канала в системе двойной зоны.

Дисплей	Установка
"Zone 2 : Rear"	Дополнительный источник (источник со вспомогательного входа) должен быть тыльным каналом.
"Zone 2 : Front"	Дополнительный источник (источник со вспомогательного входа) должен быть передним каналом.

Режим, кроме режима ожидания

B.M.S. (Bass Management System)

Регулирует уровень усиления НЧ внешнего усилителя при помощи основного устройства.

Дисплей	Установка
"AMP Bass : Flat"	Уровень усиления НЧ плоский.
"AMP Bass : +6"	Уровень усиления НЧ низкий (+6дБ).
"AMP Bass : +12"	Уровень усиления НЧ средний (+12дБ).
"AMP Bass : +18"	Уровень усиления НЧ высокий (+18дБ).



- Смотрите каталог или инструкции по эксплуатации усилителей мощности, которые не могут управляться с данным устройством.
- Среди усилителей существуют модели, которые могут быть установлены в пределах от Flat до +18 дБ, и модели, которые могут быть установлены в пределах от Flat до +12 дБ. Если подсоединён усилитель, который может быть установлен только в пределах до +12, тогда даже если выбрана функция "AMP Bass : +18", он не будет работать правильно.

Режим, кроме режима ожидания

В.М.С. Изменение частоты

Установка центральной частоты, усиленной при помощи В.М.С.

Дисплей	Установка
"AMP FREQ : Normal"	Усиление с нормальной центральной частотой.
"AMP FREQ : Low"	Уменьшение нормальной центральной частоты на 20%.

С подключением блока усилителя LX

Управление усилителем

Вы можете управлять усилителем LX, подсоединённым к данному устройству.

1 Выберите режим управления усилителем Нажмите регулятор Управление на [FM] или [AM].

Выберите дисплей "AMP Control".

2 Введите режим управления усилителем Нажмите регулятор Управление как минимум на 1 секунду.

3 Выберите функцию управления усилителя для регулировки Нажмите регулятор Управление на [FM] или [AM].



- Для получения подробной информации о функции управления усилителем, смотрите руководство по эксплуатации, прилагаемое к усилителю LX.

4 Отрегулируйте режим управления усилителем Нажмите регулятор Управление на [◀◀] или [▶▶].

5 Выйдите из режима управления усилителем Нажмите кнопку [MENU].



- Вы не можете использовать функцию LX AMP в режиме ожидания.

Установка бюллетеня новостей с тайм-аутом

Автоматически включается, когда начинается бюллетень новостей, даже если в этот момент Вы не слушаете радио. Также можно установить временной интервал, когда прерывание не разрешено.

Дисплей и установка

"News : OFF"

"News : 00min"

:

"News : 90min"

Когда установлено "News : 00min" — "News : 90min", функция прерывания бюллетеня новостей включена.

Когда начинается бюллетень новостей, на дисплее показывается "News " и происходит переключение на бюллетень новостей.



- Если Вы выберете установку "News : 20min", последующие бюллетени новостей не будут приниматься в течение 20 минут после приёма первого бюллетеня новостей.
- Громкость бюллетеня новостей находится на том же уровне, что была установлена для <Дорожная информация> (страница 25).
- Данная функция возможна только в том случае, если желаемая станция передаёт код PTY для бюллетеня новостей или принадлежит к сети <Enhanced Other Network>, передающей код PTY для бюллетеня новостей.
- Когда включена функция прерывания информационным бюллетенем, происходит переключение на станцию FM.

Система меню

В режиме тюнера

Местный поиск

Только хорошо принимаемые станции будут обнаруживаться при помощи настройки автоматического поиска.

Дисплей	Установка
"Local Seek : OFF"	Функция местного поиска выключена.
"Local Seek : ON"	Функция местного поиска включена.

В режиме тюнера

Режим настройки

Устанавливает режим настройки.

Режим настройки	Дисплей	Работа
Авто поиск	"Seek Mode : Auto1"	Осуществляет автоматический поиск станций.
Поиск заранее установленной станции	"Seek Mode : Auto2"	Осуществляет поиск станций по порядку в памяти предварительной установки.
Ручной режим	"Seek Mode : Manual"	Обычная настройка в ручном режиме.

AF (Alternative Frequency)

Если приём плохой, происходит автоматическое переключение на другую частоту, передающую эту же программу в этой же сети RDS с лучшим приёмом.

Дисплей	Установка
"AF : ON"	Функция AF включена.
"AF : OFF"	Функция AF выключена.

Когда включена функция AF, включен индикатор "RDS".



- Если нет других станций с более сильным приёмом этой же программы в сети RDS, Вы будете слушать передачу отрывками. В этом случае выключите функцию AF.

Ограничение региона RDS (Функция ограничения региона)

Вы можете выбрать, хотите ли Вы ограничить каналы RDS, принимаемые функцией AF для конкретной сети на конкретный регион.

Дисплей	Установка
"Regional : ON"	Функция ограничения региона включена.
"Regional : OFF"	Функция ограничения региона выключена.



- Без ограничения функции AF для выбранного региона и сети осуществляется поиск станции с хорошим приёмом в той же сети RDS.

Авто поиск TP

Когда включена функция TI, и при прослушивании станции с дорожной информацией наблюдается плохой приём, будет автоматически производиться поиск другой станции с дорожной информацией с лучшим приёмом.

Дисплей	Установка
"Auto TP Seek : ON"	Функция авто поиска TP включена.
"Auto TP Seek : OFF"	Функция авто поиска TP выключена.

При приёме FM

Монофонический приём

Уровень шума можно уменьшить, если стерео передачу принимать в режиме моно.

Дисплей	Установка
"MONO : OFF"	Монофонический приём выключен.
"MONO : ON"	Монофонический приём включен.

Установка дисплея дополнительного входа и присвоение названия диску

Для выбора экрана при переключении на вспомогательный вход. Для получения информации об осуществлении названия дисков смотрите <Название диска (DNPS)> (страница 33).

1 Выберите дополнительный источник входа

Нажмите кнопку [SRC].

Выберите дисплей "AUX"*/"AUX EXT".

2 Войдите в режим меню

Нажмите кнопку [MENU] как минимум на 1 секунду.

"Menu" появится на дисплее.

3 Выберите режим установки дисплея дополнительного входа

Нажмите регулятор Управление на [FM] или [AM].

Выберите дисплей "Name Set".

4 Войдите в режим установки дисплея дополнительного входа

Нажмите регулятор Управление как минимум на 1 секунду.

Выбранный на данный момент дополнительный вход показывается на дисплее.

5 Выберите дисплей дополнительного входа

Нажмите регулятор Управление на [◀◀] или [▶▶].

Каждый раз, когда нажимается эта кнопка, дисплей переключается, как показано ниже.

- "AUX"*/"AUX EXT"
- "DVD"
- "PORTABLE"
- "GAME"
- "VIDEO"
- "TV"

6 Выход из режима меню

Нажмите кнопку [MENU].



- * Функция модели KDC-W8531/W7531
- Когда работа прекращается на 10 секунд, в это время происходит регистрация имени, и закрывается режим установки дисплея дополнительного входа.
- Дисплей дополнительного входа может быть установлен только в том случае, если используется встроенный дополнительный вход или дополнительный вход дополнительного аксессуара KCA-S210A.

Прокрутка текста

Установка прокрутки показываемого на дисплее текста.

Дисплей	Установка
"Scroll : Manual"	Не просматривает.
"Scroll : Auto"	Прокручивает, когда изменяется дисплей.



- Прокручиваемый текст показан ниже.
 - Текст CD
 - Название папки/ Название файла/ Название песни/ Имя исполнителя/ Название альбома
 - Название MD
 - Радио текст

Функция модели KDC-W8531/KDC-W7531
В режиме ожидания

Установка встроенного дополнительного входа

Устанавливает функцию встроенного дополнительного входа.

Дисплей	Установка
"Built in AUX : OFF"	При выборе источника нет дополнительного входа.
"Built in AUX : ON"	При выборе источника имеется дополнительный вход.

В режиме ожидания

Таймер отключения питания

Автоматическая установка таймера отключения данного устройства при продолжительном режиме ожидания. Использование данной установки сохраняет напряжение аккумулятора транспортного средства.

Дисплей	Установка
"Power OFF : - - - -"	Функция таймера отключения питания выключена.
"Power OFF 20min"	Отключает питание через 20 минут.
"Power OFF 40min"	Отключает питание через 40 минут.
"Power OFF 60min"	Отключает питание через 60 минут.



- Данная установка производится после установки <Код безопасности> (страница 34).

Система меню

В режиме ожидания

Установка прочтения CD

Если существует проблема с проигрыванием CD со специальным форматом, эта установка принудительно проигрывает CD.

Дисплей	Установка
"CD Read : 1"	Воспроизвести CD и аудио файл.
"CD Read : 2"	Принудительное проигрывание CD.



- Установка "CD Read : 2" не может воспроизводить аудио файл. Некоторые музыкальные диски CD могут не проигрываться даже в режиме "CD Read : 2".

Функция модели KDC-W8531

В режиме ожидания

Загрузка изображения

Загрузка кинофрагментов и фоновых графических картинок. Загруженные изображения можно использовать для показа на этом аппарате.

1 Вставка записываемого/перезаписываемого компакт-диска.

Вставить записываемый / перезаписываемый компакт-диск, который содержит файлы для загрузки в этот аппарат.

Смотрите подробности в <Проигрывание CD и аудио файлов> (страница 28).

На нашей Веб-странице <http://www.kenwood.net-disp.com> описывается процедура записи на записываемый / перезаписываемый компакт-диск.

2 Войдите в режим ожидания

Нажмите кнопку [SRC].

Выберите дисплей "STANDBY".

3 Войдите в режим меню

Нажмите кнопку [MENU] как минимум на 1 секунду.

"Menu" появится на дисплее.

4 Выбрать режим загрузки

Нажмите регулятор Управление на [FM] или [AM].

Выберите дисплей "DISP Data DL".

5 Ввести режим загрузки

Нажмите регулятор Управление как минимум на 1 секунду.

Выберите дисплей "File Check!!".

6 Выбрать файлы, которые подлежат загрузке

Нажмите регулятор Управление на [◀◀] или [▶▶].

7 Запустить процесс загрузки

Нажмите регулятор управления как минимум на 2 секунды.

Выберите дисплей "Downloading". После завершения загрузки, будет отображаться надпись "Finished Download".



- Загрузка изображения может длиться до 10 минут.



Отмена загрузки

Нажмите кнопку [MENU].

8 Выход из режима загрузки

Нажмите кнопку [MENU].



- Запрещается работать с этим аппаратом во время отображения надписи "Downloading" во избежание повреждения данных.
- Количество файлов, которое может быть загружено.
 - Загружаемый кинофрагмент: 1 файл
 - Фоновая графическая картинка: 1 файл
- В случае загрузки нового кинофрагмента, он записывается поверх текущего загруженного кинофрагмента. Также в случае загрузки новой фоновой графической картинки, она записывается поверх текущей загруженной фоновой графической картинки. Стирание загруженных изображений не предусмотрено.
- Загруженные изображения можно использовать для показа. <Переключение графического дисплея/спектрального анализатора> (страница 14) <Выбор обоев> (страница 15)
- Если Вы не можете загрузить изображения в этот аппарат, то вероятно есть проблема с методом записи записываемого/перезаписываемого компакт-диска. За информацией обратитесь к Веб-странице <http://www.kenwood.net-disp.com>, и выполните повторную запись на записываемый/перезаписываемый компакт-диск.

Функция модели KDC-W8531/KDC-W7531
Функция диска ACDrive

Индекс голосового сообщения

Установка сообщения во время
воспроизведения диска ACDrive.

Дисплей	Установка
"Voice Index : ON"	Инструкция сообщается.
"Voice Index : OFF"	Не сообщается.

Функция модели KDC-W8531/KDC-W7531
В режиме CD

Показ версии встроенной программы ACDrive

Показ версии встроенной программы,
имеющей функцию ACDrive.

1 Выберите режим показа версии встроенной программы

Нажмите регулятор Управление на [FM]
или [AM].

Выберите дисплей "ACD F/W Version".

2 Показать версию встроенной программы ACDrive

Нажмите регулятор Управление на [◀◀]
или [▶▶].

Функция модели KDC-W8531/KDC-W7531
В режиме CD

Показ однозначного идентификатора

Показ серийного номера каждого изделия.

1 Выберите режим показа однозначного идентификатора

Нажмите регулятор Управление на [FM]
или [AM].

Выберите дисплей "ACD Unique ID".

2 Показать однозначный идентификатор

Нажмите регулятор Управление на [◀◀]
или [▶▶].

Режим, кроме режима ожидания

Память заранее установленного аудио

Регистрация установки величины функцией
управления звуком. Данные из памяти не могут
быть удалены при помощи кнопки сброса.

1 Установите управление звуком

Смотрите следующие операции по установке
управления звуком.

- <Настройка звучания> (страница 12)

- <Установка аудио> (страница 12)

- <Управление эквалайзером> (страница 13)

2 Войдите в режим меню

Нажмите кнопку [MENU] как минимум на 1
секунду.

"Menu" появится на дисплее.

3 Выберите режим заранее установленного аудио

Нажмите регулятор Управление на [FM]
или [AM].

Выберите дисплей "Audio Preset".

4 Введите режим заранее установленного аудио

Нажмите регулятор Управление как
минимум на 1 секунду.

5 Выберите память заранее установленного аудио

Нажмите регулятор Управление на [FM]
или [AM].

Выберите дисплей "Memory".

6 Введите заранее установленного аудио в память

Нажмите регулятор управления как
минимум на 2 секунды.

Дисплей "Memory" мигает один раз.

7 Выход из режима меню

Нажмите кнопку [MENU].



- Зарегистрируйте 1 пару памяти заранее
установленного аудио. Нельзя зарегистрироваться
источником.
- Если Вы нажмёте сброс, все источники станут
регистрируемой величиной установки.
- Нельзя зарегистрировать следующие пункты.
Громкость, Баланс, Баланс фронт/тыл,
Тонкомпенсация, Контраст громкости, Система
двойной зоны, Тыльная громкость, Установка
System Q

Система меню

Вызов заранее установленного аудио

Вызов установки звука, зарегистрированной функцией <Память заранее установленного аудио> (страница 43).

- 1 Выберите источник**
Нажмите кнопку [SRC].
- 2 Войдите в режим меню**
Нажмите кнопку [MENU] как минимум на 1 секунду.
"Menu" появится на дисплее.
- 3 Выберите режим заранее установленного аудио**
Нажмите регулятор Управление на [FM] или [AM].
Выберите дисплей "Audio Preset".
- 4 Введите режим заранее установленного аудио**
Нажмите регулятор Управление как минимум на 1 секунду.
- 5 Выберите вызов заранее установленного аудио**
Нажмите регулятор Управление на [FM] или [AM].
Выберите дисплей "Call".
- 6 Вызовите заранее установленное аудио**
Нажмите регулятор управления как минимум на 2 секунды.
Дисплей "Call" мигает один раз.
- 7 Выход из режима меню**
Нажмите кнопку [MENU].



- Память пользователя функции <Управление эквалайзером> (страница 13) изменяется на вызванную из памяти величину.
- Пункт памяти тембра источника функции <Настройка звучания> (страница 12) изменяется на величину, вызванную из памяти выбранным источником.

В режиме ожидания

Установка демонстрационного режима

Устанавливает демонстрационный режим.

- 1 Выберите демонстрационный режим**
Нажмите регулятор Управление на [FM] или [AM].

Выберите дисплей "DEMO Mode".

- 2 Установите демонстрационный режим**
Нажмите регулятор управления как минимум на 2 секунды.

Каждый раз, когда регулятор нажимается как минимум на 2 секунды, демонстрационный режим переключается, как показано ниже.

Дисплей	Установка
"DEMO Mode : ON"	Функция демонстрационного режима включена.
"DEMO Mode : OFF"	Выйти из демонстрационного режима (Нормальный режим).

Основные операции пульта дистанционного управления (Дополнительные приспособления KDC-W8531)

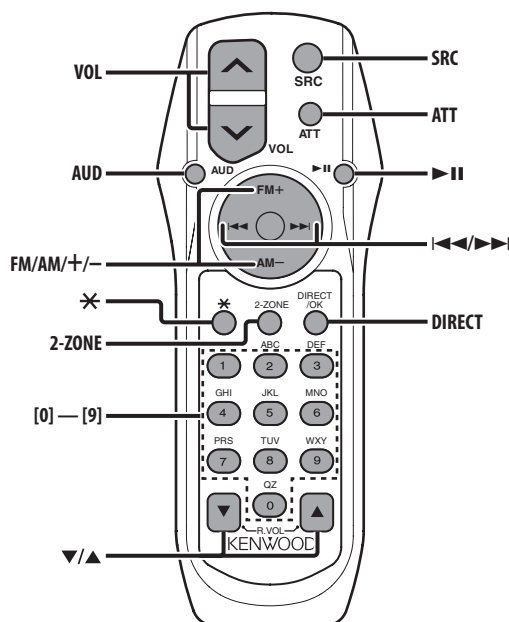

Установка и замена батареек

Используйте два элемента питания размер "AA". Снимите крышку, надавив на нее и сдвинув в сторону, как показано на рисунке. Вставляйте батарейки, соблюдая полярность + и -, в соответствии с рисунком, находящимся внутри.

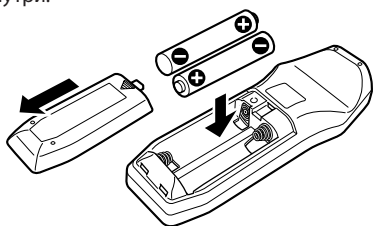

⚠ ПРЕДУПРЕЖДЕНИЕ

- Храните неиспользуемые батарейки подальше от детей. Незамедлительно вызовите врача, если дети случайно проглотили батарейку.



- Не помещайте пульт дистанционного управления в местах с высокой температурой, например, на панель приборов.

Основные операции

Кнопки [VOL]

Регулировка громкости.

Кнопка [SRC]

Каждый раз, когда нажимается эта кнопка, источник переключается. Для получения информации о порядке переключения источников смотрите <Как выбрать источник> (страница 10).

Кнопка [ATT]

Быстрое уменьшение уровня громкости. Если её нажать снова, громкость возвращается на прежний уровень.

Кнопка [*]

Регулировка угла лицевой пластинки.

Основные операции пульта дистанционного управления (Дополнительные приспособления KDC-W8531)

Настройка звучания

Кнопка [AUD]

Выберите параметр звучания для регулировки.

Кнопки [VOL]

Отрегулируйте параметр звучания.



- Смотрите <Настройка звучания> (страница 12) для получения информации о способах работы, таких как процедуры управления аудио и другие.
- Только выбор и настройка функции основного аудио могут производиться при помощи пульта дистанционного управления. Выбор и настройку функции элементов аудио произвести нельзя.

Система двойной зоны

Кнопка [2-ZONE]

Каждый раз, когда нажимается кнопка, "2 ZONE" функции <Установка аудио> (страница 12) включается и выключается.

Кнопки [▲]/ [▼]

Отрегулируйте громкость тыльного канала. Она активируется при включенной Системе двойной зоны.

При источнике тюнер

Кнопки [FM]/ [AM]

Выбор диапазона.

Каждый раз, когда нажимается кнопка [FM], происходит переключение диапазонов между FM1, FM2, и FM3.

Кнопки [◀◀]/ [▶▶]

Настройка по диапазону вверх или вниз.

Кнопки [0] — [9]

Нажмите кнопки [1] — [6] для вызова предварительно запрограммированных станций.

Кнопка [DIRECT]

Вводит и отменяет режим <Настройка непосредственным доступом> (страница 23).

Кнопка [▶ II]

Вводит и отменяет режим <PTY (Тип программы)> (страница 26).

При источнике диск

Кнопки [◀◀]/ [▶▶]

Осуществление прокручивания дорожки/ файла вперед и назад.

Кнопки [+]/ [-]

Осуществление прокручивания диска/папки вперед и назад.

Кнопка [▶ II]

Каждый раз, когда нажимается эта кнопка, песня останавливается или начинает проигрываться.

Кнопки [0] — [9]

Если Вы находитесь в <Непосредственный поиск дорожки/файла> (страница 29) и в <Непосредственный поиск диска> (страница 29), введите номер дорожки/файла/диска.

Принадлежности/ Процесс установки

Принадлежности

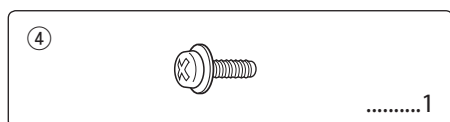
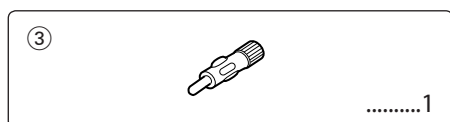
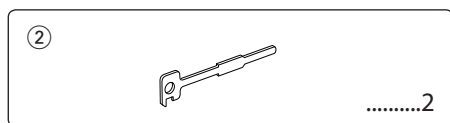
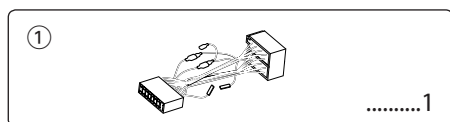

Процесс установки

1. Во избежание короткого замыкания следует извлечь ключ из зажигания и разъединить отрицательный вывод \ominus батареи.
2. Правильно присоедините входные и выходные кабели всех частот.
3. Соедините кабель со жгутом проводов.
4. Возьмите разъем B на жгуте проводов и присоедините его к разъему громкоговорителя в вашем автомобиле.
5. Возьмите разъем A на жгуте проводов и присоедините его к внешнему разъему электропитания вашего автомобиля.
6. Присоедините разъем жгута проводов к аппарату.
7. Установите аппарат в вашем автомобиле.
8. Опять соедините отрицательный вывод \ominus батареи.
9. Нажмите на кнопку Reset.



- Если питание не включено (или включено, но будет сразу же выключено), на проводе акустической системы может произойти короткое замыкание или он коснется шасси автомобиля, и может сработать защитная функция. Поэтому провод акустической системы необходимо проверить.
- Если ваш автомобиль не подготовлен к такой специальной системе присоединения, обратитесь к дилеру изделий фирмы Kenwood.
- Применяйте только адаптеры для кабелей антенны (ISO-JASO), если у шнура антенны имеется штепсель ISO.
- Проверьте, что все кабельные связи прочно соединены с помощью вставленных гнезд до полного закрытия.
- Если зажигание вашего автомобиля не имеет положения АСС или если кабель зажигания присоединен к источнику питания с постоянным напряжением, как например батарейный кабель, питание не будет соединено с зажиганием (то есть не будет включаться и выключаться одновременно с зажиганием). Если хотите соединить питание аппарата с зажиганием, следует присоединить кабель зажигания к источнику питания, который можно включать и выключать с помощью ключа замка зажигания.
- Если предохранитель перегорит, сначала следует проверить, что кабели не вызвали короткое замыкание, затем заменить старый предохранитель новым одинакового значения.
- Чтобы присоединить некоторые автоматические проигрыватели дисков, необходимо применить преобразовательные кабели. Во избежание короткого замыкания не следует также удалять шапки, покрывающие концы несоединенных кабелей или выводов.
- Присоедините правильно кабели громкоговорителя к соответствующим выводам. Аппарат можно повредить, если соедините отрицательные кабели \ominus и/или заземлите их к любой металлической части автомобиля.
- После установки аппарата следует проверить, правильно ли в автомобиле работают стоп-сигналы, индикаторы, стеклоочистители и т.д.
- Если панель управления снабжена крышкой, блок следует подключить таким образом, чтобы его передняя панель не задевала крышку при открывании и закрывании.
- Установите автомагнитолу таким образом, чтобы угол ее наклона не превышал 30°.

Подсоединение кабелей к гнездам для подключения

	A	B
KDC-W8531/ W7531	Правый выход сабвуфера (Красный)	Задний правый вывод (Красный)
	Левый выход сабвуфера (Белый)	Задний левый вывод (Белый)
KDC-W7031	Задний правый вывод (Красный)/ Правый выход сабвуфера (Красный)	—
	Задний левый вывод (Белый)/ Левый выход сабвуфера (Белый)	—



Чтобы подсоединить эти концы, обратитесь к соответствующим руководствам.

К чейнджеру дисков KENWOOD/ Внешнему дополнительному устройству

К внешнему дисплею/ пульту дистанционного управления

Предохранитель (10А)

Вход антенны FM/AM

- A**
- B**
- Передний правый выход (Красный)
- Передний левый выход (Белый)
- Правый вход AUX (Красный) (только для модели KDC-W8531/W7531)
- Левый вход AUX (Белый) (только для модели KDC-W8531/W7531)

Шнур антенны (ISO)
Адаптер для кабелей антенны (ISO-JASO) (Принадлежность ③)

Жгут проводов (Принадлежность ①)

Провод управления внешнего усилителя (Розовый/Черный)

EXT. CONT

К "EXT.AMP.CONT:" выход усилителя, имеющий функции внешнего управления.

Кабель приглушения TEL (коричневый)

MUTE

Подсоедините к заземленному выводу, когда зазвонит телефон или во время разговора.

Если вы не подключаете этот шнур, убедитесь в том, что он находится внутри контактного столбика.



Особенности подключения системы слежения KENWOOD изложены в руководстве по ее эксплуатации.

Управление питанием/ управляющий кабель двигателя антенны (Синий/Белый)

P.CONT
ANT.CONT

Присоедините или к выводу управления питанием, пользуясь усилителем питания, который не входит в комплект поставки, или к выводу управления антенной в автомобиле.

Кабель батареи (Желтый)

Провод зажигания (Красный)

см. стр. 49

Штепсель A-7 (Красный)

Штепсель A-4 (Желтый)

Разъем A

Разъем B

48 | Русский

Таблица функций разъема

Номера штырей разъемов ISO	Цвет кабеля	Функции
Разъем для внешнего питания		
A-4	Желтый	Аккумулятор
A-5	Синий/Белый	Управление питанием
A-6	Оранжевый/белый	Диммер
A-7	Красный	Зажигание (ACC)
A-8	Черный	Заземляющее соединение (земля)
Разъем для колонок		
B-1	Фиолетовый	Задний правый (+)
B-2	Фиолетовый/Черный	Задний правый (-)
B-3	Серый	Передний правый (+)
B-4	Серый/Черный	Передний правый (-)
B-5	Белый	Передний левый(+)
B-6	Белый/Черный	Передний левый (-)
B-7	Зеленый	Задний левый (+)
B-8	Зеленый/Черный	Задний левый (-)

▲ ПРЕДУПРЕЖДЕНИЕ

Присоединение разъема ISO

Расположение штырей у разъемов ISO зависит от типа автомобиля, который вы водите. Во избежание повреждения аппарата следует проверить, что соединения сделаны правильно. Стандартное соединение для жгута проводов описано ниже в пункте 1.

Если штыри разъема ISO расположены соответственно пункту 2 или 3, следует провести соединение в соответствии с рисунком.

Пожалуйста, убедитесь в повторном подключении кабеля для установки этого аппарата в автомобилях фирмы **Volkswagen**, как показано внизу на Рис.2.

1 (Стандартная настройка) Штепсель A-7 (красный) автомобильного разъема ISO подсоединен к зажиганию, а штепсель A-4 (желтый) подсоединен к постоянному электропитанию.

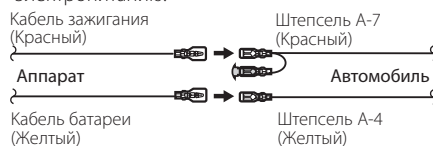

2 Штепсель A-7 (красный) автомобильного разъема ISO подсоединен к источнику постоянного электропитания, а штепсель A-4 (желтый) соединен с зажиганием.

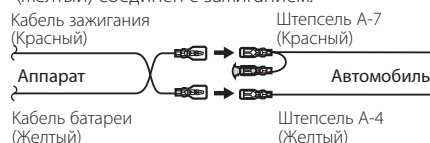

3 Штепсель A-4 (желтый) автомобильного разъема ISO не подсоединен вообще, однако штепсель A-7 (красный) подсоединен к источнику постоянного электропитания (или оба штепселя A-7 (красный) и A-4 (желтый) подсоединены к источнику постоянного электропитания).

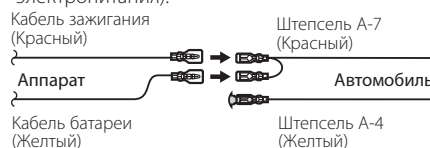

- Если подсоединение выполняется по описанному выше варианту 3, питание аппарата не связано с ключом зажигания. По этой причине не забывайте каждый раз при выключении зажигания выключать питание аппарата.

Для подключения питания аппарата к зажиганию подсоедините провод зажигания (ACC...красный) к источнику питания, который может включаться и выключаться от ключа зажигания.

Установка

Установка

Металлическая сборочная лента
(можно купить в магазинах)

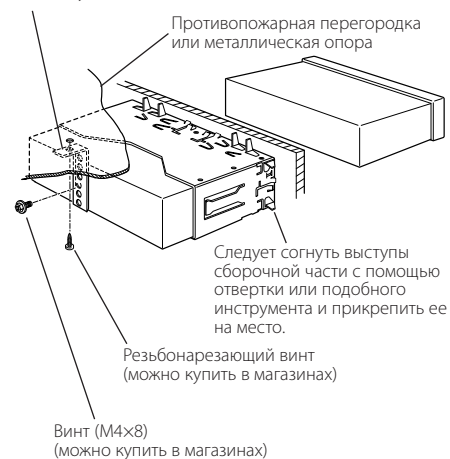

- Следует проверить, что аппарат прочно установлен на месте. Если аппарат укреплен неустойчиво, это может привести к неисправности (например пропуск звука).

Прикручивание лицевой пластинки к устройству

Для надежного прикрепления лицевой панели к главному блоку закрутите поставляемые винты в указанные ниже отверстия.

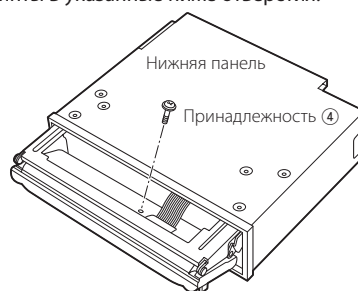

- Никогда не вставляйте винты в отверстия, предназначенные для других винтов, кроме как в те, которые указаны. Если Вы вставите их в другое отверстие, они дотронутся и повредят механические части внутри устройства.

Снятие аппарата

Снятие жесткой резиновой оправки

- 1 Задействуйте удерживающие шпильки снимающего приспособления и снимите два замка на верхнем уровне. Приподнимите рамку и вытяните её, как показано на рисунке.

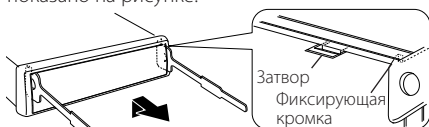

Входящий в комплект принадлежностей экстрактор ②

- 2 Когда удалён верхний уровень, снимите два нижних положения.

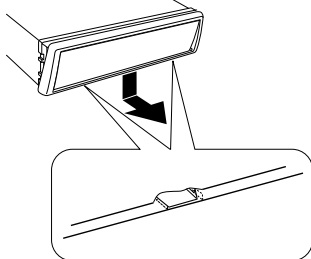

- Эта рамка может быть снята начиная с нижней стороны таким же образом.

Снятие аппарата

- 1 Прочитайте раздел <Снятие жесткой резиновой оправки> (страница 51) и затем снимите жесткую резиновую оправку.
- 2 Удалите винт (M4x8) из задней панели.
- 3 Вставьте оба экстрактора под углом и введите их глубоко в отверстия с каждой стороны, как показано на рисунке.

Винт (M4x8)
(можно купить в магазинах)

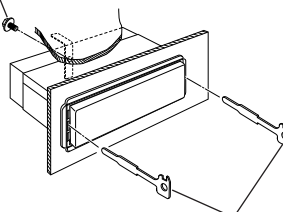

Входящий в комплект принадлежностей экстрактор ②

- 4 Отведите экстрактор в нижнее направление и потяните устройство на себя, выдвинув его из отверстия наполовину, надавливая при этом на его боковые стенки.

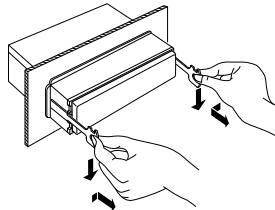

- Снимая аппарат, будьте осторожны, чтобы не ранить себя захватывающими крючками.
- 5 Затем следует вытащить аппарат руками, следя за тем, чтобы не уронить его.

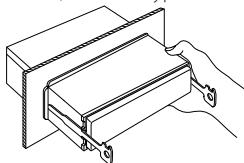

Поиск и устранение неисправностей

Что кажется неисправным действием вашего аппарата, может быть лишь результатом незначительного ошибочного использования или неправильно выполненной электрической схемы. Прежде чем обращаться в сервисную службу, проверьте следующую таблицу неисправностей.

Общие характеристики

? Питание не включается.

- ✓ Предохранитель перегорел.
 - ☞ После проверки коротких замыканий в кабелях следует заменить предохранитель новым предохранителем одинакового значения.
- ✓ Происходит короткое замыкание провода акустической системы или он касается рамы автомобиля, затем срабатывает защитная функция.
 - ☞ Тщательно проведите кабель или изолируйте его и нажмите кнопку сброса.

? Есть источник, который Вы не можете включить.

- ✓ Не вставлен носитель информации.
 - ☞ Установите средство, которое Вы хотите прослушивать. Если в устройстве нет такого средства, Вы не сможете переключать с источника на источник.
- ✓ Не подсоединён чейнджер дисков.
 - ☞ Подсоедините чейнджер дисков. Если чейнджер дисков не подсоединён к клемме входа, Вы не сможете переключать на внешний источник дисков.

? При выключении зажигания сотрется память.

- ✓ Кабели зажигания и батареи неправильно подсоединены.
 - ☞ Следует правильно подсоединить кабели соответственно разделу <Подсоединение кабелей к гнездам для подключения>.

? Не работает функция приглушения звука при телефонном вызове.

- ✓ Неправильно подключен кабель TEL mute.
 - ☞ Следует правильно подсоединить кабели соответственно разделу <Подсоединение кабелей к гнездам для подключения>.

? Даже при отсоединенном кабеле TEL mute включается функция приглушения звука при телефонном вызове.

- ✓ Кабель TEL mute касается металлических частей автомобиля.
 - ☞ Отведите кабель TEL mute от металлических частей автомобиля.

? Даже, если включена громкость, тембр высоких частот не компенсируется.

- ✓ Выбран источник тюнера.
 - ☞ Тембр высоких частот не компенсируется при источнике тюнера.

? Не слышен звук или звучание слишком слабо.

- ✓ Установки фронта/тыла и баланса полностью установлены на одну сторону.
 - ☞ Сцентрируйте установки фронта/тыла и баланса.
- ✓ Вводные/выходные кабели или жгут проводов неправильно подсоединены.
 - ☞ Подсоедините снова правильно входные/выходные кабели и/или жгут проводов. Смотрите раздел <Подсоединение кабелей к гнездам для подключения>.
- ✓ Величины выхода громкости низкие.
 - ☞ Увеличить компенсацию громкости, руководствуясь разделом <Установка аудио> (страница 12).
- ✓ Функция <Установка встроенного усилителя> (страница 37) выключена.
 - ☞ Включите её.

? Плохое качество звука или искаженный звук.

- ✓ Какой-либо винт в автомобиле может прижимать кабель громкоговорителя.
 - ☞ Следует проверить провода громкоговорителя.
- ✓ Громкоговорители неправильно подсоединены.
 - ☞ Снова соедините кабели громкоговорителей, чтобы каждое выходное гнездо было подсоединено к отдельному громкоговорителю.

? Не звучит тон датчика дотрагивания.

- ✓ Используется штекер пред-входа.
 - ☞ Тон датчика дотрагивания не выходит со штекера пред-входа.

? Даже когда Синхронизация часов установлена в положение ВКЛ, часы не устанавливаются.

- ✓ Принимаемая станция RDS не передаёт информацию времени.
 - ☞ Настройтесь на другую станцию RDS.

? Не работает функция затемнения.

- ✓ Неправильно подсоединён провод затемнения.
 - ☞ Проверьте подсоединение провода затемнения.
- ✓ Функция <Приглушение подсветки> (страница 36) выключена.
 - ☞ Включите её.

? Звук из сабвуфера не воспроизводится или сабвуфер воспроизводит другой звук.

- ✓ Если "2 ZONE" функции <Установка аудио> (страница 12) включена.
 - ☞ Выключите "2 ZONE".

Источник тюнера

? Плохой радиоприем.

- ✓ Антенна автомобиля не выдвинута.
 - ☞ Следует выдвинуть антенну до конца.
- ✓ Кабель, управляющий антенной, не подсоединен.
 - ☞ Следует правильно подсоединить кабели соответственно разделу <Подсоединение кабелей к гнездам для подключения>.

? Нельзя ввести желаемую частоту при помощи Настройки Непосредственного Доступа.

- ✓ Введена станция, которую нельзя принимать.
 - ☞ Введите станцию, которую можно принимать.
- ✓ Вы пытаетесь ввести частоту с устройством 0,01 МГц.
 - ☞ В диапазоне FM можно использовать до 0,1 МГц.

? Это не установленная громкость для дорожной информации.

- ✓ Установленная громкость ниже громкости тюнера.
 - ☞ Если громкость тюнера выше установленной громкости, то используется громкость тюнера.

Источник диска

? На дисплее появляется "AUX EXT" без ввода в режим управления внешнего диска.

- ✓ Неподдержанный чейнджер дисков подсоединён.
 - ☞ Применить автомат для смены дисков, упомянутый в абзаце <Сведения о проигрывателях компакт-дисков/автоматах для смены дисков, подключаемых к этому аппарату> (страница 4) в разделе <Меры предосторожности>.

? Не воспроизводится нужный диск, а воспроизводится другой диск.

- ✓ Заданный компакт-диск сильно загрязнен.
 - ☞ Очистите компакт-диск.
- ✓ Компакт-диск вставлен в неправильный паз.
 - ☞ Следует вынуть магазин и проверить номер определенного компакт-диска.
- ✓ Компакт-диск сильно поцарапан.
 - ☞ Следует попробовать другой компакт-диск.

? Не может вывести диск.

- ✓ Причиной этого является истечение 10 минут с момента установки переключателя ACC на автомобиле в положение Выкл.
 - ☞ Диск может быть выведен только в течение 10 минут с момента установки переключателя ACC в положение Выкл. Если прошло более 10 минут, снова установите переключатель ACC в положение Вкл (ON), затем нажмите кнопку вывода диска (Eject).

? Не вставляется диск.

- ✓ Другой диск уже вставлен.
 - ☞ Нажмите кнопку [▲] и выньте диск.

? Поиск в прямом направлении не может быть выполнен.

- ✓ Включена другая функция.
 - ☞ Выключите функцию произвольного проигрывания или другие функции.

? Поиск дорожки нельзя осуществить.

- ✓ Для дисков/папок первая или последняя песня.
 - ☞ Для каждого диска/папки, поиск дорожки не может быть выполнен в обратном направлении для последней песни.

Поиск и устранение неисправностей

В источнике аудио файла

? Не может воспроизводить аудио файл.

- ✓ Средство поцарапано или загрязнено.
 - ☞ Очистить носитель, руководствуясь абзацем Очистка компакт-диска в разделе <O CD> (страница 7).

? Звук пропускается во время проигрывания аудио файла.

- ✓ Средство поцарапано или загрязнено.
 - ☞ Очистить носитель, руководствуясь абзацем Очистка компакт-диска в разделе <O CD> (страница 7).
- ✓ Плохие условия записи.
 - ☞ Запишите средство заново или используйте иное средство.

? Время дорожки аудио файла не показывается правильно.

- ✓ ---
 - ☞ Иногда оно показывается не правильно в зависимости от условий записывания аудио файла.

Приведённые ниже сообщения показывают состояние Вашей системы.

- Eject: В автоматический проигрыватель дисков не был вставлен диск из магазина дисков. Магазин дисков не заполнен полностью.
☞ Заполните магазин дисков как следует.
Отсутствие в устройстве компакт-диска.
☞ Вставьте компакт-диск.
- No Disc: В магазине дисков нет дисков.
☞ Вставьте диск в магазин дисков.
- TOC Error: В магазине дисков нет дисков.
☞ Вставьте диск в магазин дисков.
Компакт-диск сильно загрязнен. Компакт диск перевернут. Компакт-диск сильно поцарапан.
☞ Очистите компакт-диск и вставьте правильно.
- Error 05: Компакт-диск перевернут.
☞ Правильно вставьте диск CD.
- Blank Disc: На MD ничего не записано.
- No Track: На MD не было записано никаких дорожек, хотя у него есть заглавие.
- Error 15: Проигрывалось средство, не имеющее записанных данных, которые могут проигрываться на данном устройстве.
☞ Используйте средство, имеющее записанные данные, которые могут проигрываться на данном устройстве.
- No Panel: Лицевая панель подчиненного блока, подключенного к этому блоку, снята.
☞ Установите ее на место.
- Error 77: По какой-либо причине аппарат неисправно действует.
☞ Нажмите кнопку Reset, расположенную на аппарате. Если не исчезнет код "Error 77" обратитесь в ближайшую сервисную службу.

Mecha Error: Что-то случилось с магазином для дисков. Или автомагнитола по какой-то причине работает неисправно.
⇨ Проверьте магазин для дисков. После чего нажмите на кнопку Reset. Если код "Mecha Error" не исчезает, обратитесь в ближайший центр технического обслуживания.

Hold Error: Защитная цепь в аппарате активизируется, если температура внутри автоматического проигрывателя дисков превысит 60°C и остановит действие аппарата.
⇨ Аппарат следует охладить, поэтому откройте окна или включите кондиционирование воздуха. Когда температура понизится ниже 60°C, снова начнется проигрывание диска.

No Name: Попытка показа DNPS во время проигрывания CD без предварительного установленного названия диска.

Waiting: Принимается радио текстовая информация.

Load: Меняется диск в чейнджере дисков.

Reading: Устройство считывает данные, записанные на диск.

IN (Мигает) Секция проигрывателя CD работает не должным образом.
⇨ Вставьте CD заново. Если CD нельзя вынуть или дисплей будет продолжать мигать даже, если CD был вставлен правильно, отключите питание и свяжитесь с ближайшим сервисным центром.

Unsupported File: Аудио файл воспроизводится форматом, не поддерживаемым данным устройством.
⇨ ----

Copy Protection: Был воспроизведен защищенный от копирования файл.
⇨ ----

Can't Download:

Download Error: Данное устройство не работает правильно по какой-то причине.
⇨ Нажмите кнопку сброса для повторной загрузки. Если данная ошибка показывается снова, свяжитесь с местным дилером фирмы Kenwood.

No Display File: Никакой файл, который можно разгрузить, не содержится на CDROM.
⇨ Проверьте, чтобы файлы созданные согласно инструкциям на <<http://www.kenwood.netdisp.com>>, находились на CD-ROM. Не удаляйте расширение (.kbn), которое создаётся во время создания файла. Не удаляйте расширение (.kbn), которое создаётся во время создания файла.

Incorrect File: Выбранный для загрузки файл имеет формат, который данное устройство не может читать.
⇨ Создайте файл заново.

Writing Error: Запись не осуществилась во время загрузки файла.
⇨ Произведите загрузку заново.

DEMO MODE: Выбран демонстрационный режим.
⇨ <Установка демонстрационного режима> (страница 44) установлена в положение ВКЛ.

Технические характеристики

Технические характеристики могут быть изменены без уведомления.

Секция тюнера FM

Диапазон частот (50 кГц пространственных)
: 87,5 МГц – 108,0 МГц
Применимая чувствительность (S/N = 26дБ)
: 0,7 мкВ /75 Ом
Приглушенная чувствительность (S/N = 46дБ)
: 1,6 мкВ /75 Ом
Частотная характеристика (±3,0 дБ)
: 30 Гц – 15 кГц
Отношение сигнал/шум (монофонический)
: 65 дБ
Избирательность (DIN) (±400 кГц)
: ≥ 80 дБ
Разделение стереозвука (1 кГц)
: 35 дБ

Секция тюнера MW

Диапазон частот (9 кГц пространственных)
: 531 кГц – 1611 кГц
Применимая чувствительность (S/N = 20дБ)
: 25 мкВ

Секция тюнера LW

Диапазон частот
: 153 кГц – 281 кГц
Применимая чувствительность (S/N = 20дБ)
: 45 мкВ

Звуковая секция

Максимальная выходная мощность
: 50 W x 4
Выходная мощность (DIN 45324, +B=14,4В)
: 30 W x 4
Действие тембра
Низкие частоты : 100 Гц ±10 дБ
Средние частоты : 1 кГц ±10 дБ
Высокие частоты : 10 кГц ±10 дБ
Уровень / нагрузка перед выходом (Во время проигрывания диска)
: 5000 mV/10 кОм (KDC-W8531)
: 2500 mV/10 кОм (KDC-W7531/W7031)
Импеданс перед выходом (Во время проигрывания диска)
: ≤ 80 Ом (KDC-W8531/W7531)
: ≤ 600 Ом (KDC-W7031)

Секция плеера компакт-дисков

Лазерный диод
: GaAlAs
Цифровой фильтр (D/A)
: 8-кратная дискретизация
Цифро-аналоговый преобразователь
: 1 Bit
Скорость вала (Аудио файлом)
: 1000 – 400 об/мин (CLV 2 раза)
Детонация
: Ниже измерительных возможностей
Частотная характеристика (±1 дБ)
: 10 Гц – 20 кГц
Суммарное нелинейное искажение (1 кГц)
: 0,008 % (KDC-W8531/W7531)
: 0,01 % (KDC-W7031)
Отношение сигнал/шум (1 кГц)
: 110 дБ (KDC-W8531/W7531)
: 105 дБ (KDC-W7031)
Динамический диапазон
: 93 дБ
Разделение каналов
: 96 дБ
MP3 декодирование
: В соответствии с аудиоуровнем-3 стандарта MPEG- 1/2
Декодер WMA
: Подчиняется Windows Media Audio
Декодирование AAC
: файлы AAC-LC ".m4a"

Дополнительный вход (KDC-W8531/W7531)

Частотная характеристика (±1 дБ)
: 20 Гц – 20 кГц
Максимальное напряжение на входе
: 1200 мВ
Сопротивление на входе
: 100 кОм

Общие характеристики

Рабочее напряжение (допускается 11 – 16В)
: 14,4 V
Потребляемый ток
: 10 A
Габариты установки (Ш x В x Г)
: 182 x 53 x 155 мм
Масса
: 1,5 kg