

# KENWOOD

CD-RECEIVER

**KDC-W8531**

**KDC-W7531**

**KDC-W7031**

---

## BRUKSANVISNING

KENWOOD CORPORATION



Swedish



CH 01

## **Innehållsförteckning**

<b>Försiktighetsåtgärder</b>	<b>4</b>	<b>Tuneregenskaper</b>	<b>23</b>
<b>Anmärkningar</b>	<b>5</b>	Stationsinställning	
<b>Angående CD-skivor</b>	<b>7</b>	Direktinställning av en frekvens	
<b>Om AAC, MP3 och WMA</b>	<b>8</b>	Snabbvalsminne	
<b>Observera angående systemet med flerfunktionstangenter</b>	<b>9</b>	Automatisk minneslagring	
<b>Allmänna egenskaper</b>	<b>10</b>	Snabbvalsinställning	
Till-/frånslag		<b>RDS-egenskaper</b>	<b>25</b>
Välja källa		Trafikinformation	
Ljudstyrka		Rullning av radiotext	
Ljuddämpning		PTY (program type)	
Justering av frontpanelens vinkel		Förinställning av programtyper	
Löstagbar frontpanel		Ändra språk för PTY-funktionen	
Högtalarinställning		<b>CD/ljudfil/kontrollfunktioner för extern skiva</b>	<b>28</b>
Ljudkontroll		Spela CD- & ljudfil	
Ljudinställning		Spela skivor på en extern spelare	
Equalizerkontroll		Snabbflyttning framåt och bakåt	
Subwooferavspelning		Spår-/filsökning	
Ändra visningsläget		Skivsökning/Mappsökning	
Koppla om visning av grafikdel/ spektralanalysator		Direkt spår-/filsökning	
Val av bakgrundsbild		Direkt skivsökning	
Koppla om textvisning (Display Type B)		Spår-/fil-/skiv-/mapprepetition	
Koppla om textvisning (Display Type C/ Display Type D)		Melodiavsökning	
Välja färg på typsnitt		Slumpvis avspelning	
Växling av G-Analyzer-visning		Slumpvis avspelning av ett magasin	
Koppla om visningen på en extern display		Slumpmässig avspelning av skivan	
Telemute		Val av mapp	
		Växla spelläge	
		Brevsökning	
		Rullning av text/titlar	
		Ge skivor namn (DNPS)	

## **Menysystem** **34**

Menysystem  
Stölskyddskod  
Bekräftelsestener på tangenterna  
Manuell klockjustering  
Datumjustering  
Datumläge  
Klocksynchronisering  
DSI (Disabled System Indicator)  
Valbar belysning  
Dimmer  
Omkoppling av förstärkarutgångarna  
Inställning av inbyggd förstärkare  
Nivåinställning för G-räknaren  
Nollställ G-analysatorn  
Kalibreringsinställning för G-analysatorn  
Stoppur för G-analysatorn  
Inställning av dubbelzonsystemet  
B.M.S. (Bass Management System -  
Basregleringssystem)  
B.M.S. frekvenskompensation  
AMP-kontroll  
Inställning av timeout för nyhetssändningar  
Lokalstationssökning  
Stationsinställningsläge  
AF (Alternative Frequency - alternativ frekvens)  
RDS-regionalväljare (Regionbegränsningsfunktion)  
Automatisk sökning efter trafikprogram  
Monomottagning  
Inställningsläge för displayvisning för extrakälla  
& registrering av skivnamn  
Textrullning  
Välj funktionen för den inbyggda extrakällan  
Timeravstängning  
Inställning för läsning av CD  
Hämta bilder  
Röstindex  
Visa firmwareversion med ACDrive  
Unik ID-visning  
Förinställt ljudminne  
Hämta förinställt ljud  
Inställning av demonstrationsläget

## **Grundbruk av fjärrkontrollen** **45**

### **Tillbehör/ Installation** **47**

### **Anslutning av kablarna till anslutningarna** **48**

### **Installation** **50**

### **Losstagning av enheten** **51**

### **Felsökningsschema** **52**

### **Specifi kationer** **56**

## ⚠ VARNING

### Följ försiktighetsåtgärderna nedanför för att undvika personskada och/eller öppen eld:

- Stick aldrig in metallföremål (t ex mynt och metallverktyg) i apparaten eftersom det då finns risk för kortslutning.
- Titta aldrig på den grafiska analysatorns visning när du kör. Detta kan äventyra trafiksäkerheten och leda till olyckor.

## ⚠ FÖRSIKTIGT

### Följ försiktighetsåtgärderna nedanför för att undvika skador på apparaten:

- Apparaten skall jordas till en strömförsörjning med 12 V likström och negativ jord.
- Montera inte apparaten på en plats som utsätts för direkt solljus, stark värme eller hög fuktighet. Undvik även montering på dammiga platser eller där det finns risk att det stänker vatten på apparaten.
- Lägg inte från dig den löstagbara frontpanelen eller dess ask på platser med direkt solljus, stark värme eller hög fuktighet. Undvik även dammiga platser eller där det finns risk att det stänker vatten på delarna.
- För att undvika försämring får du inte röra terminalerna på apparaten eller frontpanelen med fingrarna.
- Utsätt inte frontpanelen för hårda stötar, eftersom den är precisionstillverkad och kan skadas.
- Vid byte av en säkring måste du byta den mot en ny med rätt märkning. Apparaten kan skadas om den ansluts över en säkring med fel märkning.
- Utsätt inte den öppna frontpanelen för starka krafter och placera inte några föremål på den, eftersom den då kan skadas eller sluta fungera.
- Använd endast de skruvar som medföljer apparaten vid installationen. Bruk av fel skruvar kan skada apparaten.

### Fäst panelen när du är på fordonet

Panelens låsarm kommer att visas när panelen tas bort. Därför måste panelen sättas på under körning.

### Sätt inte i 8 cm CD-singlar i skivöppningen

Om du försöker sätta in en 8 cm CD-singel, som sitter i en adapter, i skivöppningen, kan adaptern lossa från CD-skivan och skada spelaren.

### Angående CD-spelare/skivväxlare som ansluts till denna apparat

KENWOOD skivväxlare/ CD-spelare som tillverkats 1998 eller senare kan anslutas till denna apparat. Se försäljningsbroschüren eller kontakta din Kenwood-återförsäljare angående skivväxlare/ CD-spelare som kan anslutas till apparaten. Observera att det inte går att ansluta KENWOOD skivväxlare/ CD-spelare som tillverkats 1997 eller tidigare samt skivväxlare från andra tillverkare till denna apparat.

Anslutningar som inte beskrivs här kan skada apparaten.

Ställ O-N-omkopplaren i läget "N" för den aktuella KENWOOD skivväxlaren/ CD-spelaren.

De funktioner som kan användas och den information som kan visas beror på modellerna som ansluts.



- Denna enhet och din CD-växlare kan skadas om du kopplar dem samman på fel sätt!

### Kondensbildning på linsen

Precis efter det att du sätter på bilvärmaren en kall dag, kan det bildas fukt eller kondens på linsen inuti CD-spelaren. Kondensbildningen gör att det kan vara omöjligt att spela CD-skivor. Ta i detta fall ut CD-skivan och vänta tills kondensen avdunstat. Kontakta din Kenwood-återförsäljare om apparaten fortfarande inte fungerar normalt efter ett tag.

The "AAC" logo is trademark of Dolby Laboratories.

## Anmärkningar

- Kontakta din Kenwood-återförsäljare om stöter på problem vid installationen.
- Om enheten inte fungerar rätt skall du trycka p RESET-tangenten. Eheten nollställs till grundinställningarna när du trycker p RESET-tangenten.
- Tryck p nollställningstangenten om skivväxlaren inte fungerar rätt. Därmed bör enheten fungera normalt igen.

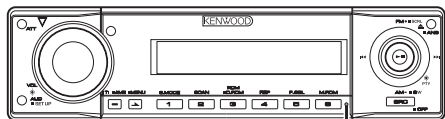

Nollställningstangent

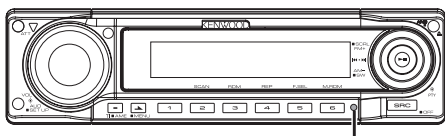

Nollställningstangent

- Tecknen som kan visas med ISO 8859-1.
- Illustrationerna av displayen och kontrollpanelen i denna bruksanvisning används för att förtydliga användningen av de olika kontrollerna. Den faktiska displayvisningen kan därför skilja sig en aning från din apparat, och det är inte alltid möjligt att allting som visas på en bild kan visas på displayen.

### Rengöring av apparaten

Om frontpanelen på apparaten blir smutsig kan du torka av den med mjuk duk, t.ex. en silikonduk. Om frontpanelen är mycket smutsig, kan du torka av den med en duk som fuktats med ett neutralt rengöringsmedel. Torka av frontpanelen med en mjuk, torr duk efteråt.



- Om du sprayar rengöringsmedel direkt på apparaten kan de mekaniska delarna i den skadas. Undvik att torka av frontplattan med en sträv trasa och använd inte flyktiga vätskor, som t.ex. thinner eller sprit, eftersom de kan repa ytan och sudda bort indikeringarna på panelen.

### Rengöring av frontpanelens terminaler

Om terminalerna på apparaten eller frontpanelen blir smutsiga kan du torka av dem med en mjuk, torr trasa.

### Innan du använder denna enhet för första gången

Denna enhet är från början inställd i demonstrationsläget.

Avbryt <Inställning av demonstrationsläget> (sidan 44) när du använder denna enhet för första gången.

### Om DAB-tunerkontroll

Se [A]-gruppen i manualen för DAB Tuner KTC-9090DAB (valfri) för DAB Tuner-funktionens kontrollmetod.

Följande kontrollmetoder för denna enhets funktion kan dock skilja sig från manualen; se därför följande tilläggsinstruktion.

#### <Automatisk minnesingång för ensemblen>

1. Välj önskat band för Auto Ensemble-minneslagring.
2. Håll [AME]-tangenten intryckt i minst 2 sekunder. Öppna Auto Ensemble-minnet. När minneslagringen är klart visas snabbvalsnumren samtidigt som ensemble-informationen visas.

#### <Söka efter programtyp och språk> och <Språk som ska visas> under <Programtypfunktion (PTY)>

Vid funktionen för att trycka på [DISP]-tangenten ska du trycka på [TI]-tangenten.

### Om "Media Manager" hos PC-applikationer tillhörande KDC-W8531/W7531

- "Media Manager" spelas in på denna enhets CD-ROM-skiva.
- Se den medföljande installationsmanualen om hur man installerar "Media Manager".
- Se bruksanvisningen på installations-CD-ROM-skivan och hjälpaavsnittet för "Media Manager" om hur man använder "Media Manager".
- Enheten kan spela CD-skivor (hädanefter kallade "ACDrive-skiva") som tillverkats av "Media Manager".
- Besök följande webbsida för uppdaterad information om "Media Manager":  
<http://www.kenwood.mediamanager.jp>
- Kontakta Kenwood angående funktion och bruk av "Media Manager".
- "Media Manager" är en producerat av PhatNoise.

### Märkning på apparater med inbyggd laser (ej i vissa områden)

**CLASS 1  
LASER PRODUCT**

Detta märke sitter på höljet och varnar om att det används laserstrålar av Klass 1 i apparaten. Detta innebär att laserstrålarna är av svag klass. Det finns ingen risk för farlig strålning utanför höljet.

Denna produkt installeras varken av fordonstillverkaren under produktionen eller av den professionella importören av fordon till EU-länder.

# Angående CD-skivor

## Hantering av CD-skivor

- Rör inte CD-skivans inspelningsyta.



- CD-R- och CD-RW-skivor är mer känsliga än vanliga musik-CD-skivor och kan lätt skadas. Använd först CD-R- och CD-RW-skivor efter att du läst försiktighetsåtgärderna på skivomslaget.
- Klistra inte fast tejp, etiketter osv. på CD-skivan. Spela inte CD-skivor på vilka det finns fastklistrad tejp.

## När du använder en ny CD-skiva

Om det finns plastrester på CD-skivans ytterkant eller i centrumhålet skall du först ta bort dem med en penna e.d. innan skivan spelas.

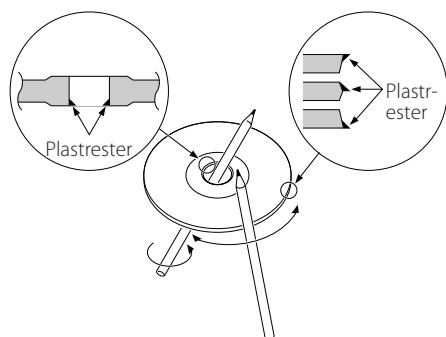

## CD-tillbehör

Använd inte några skivtillbehör.

## Rengöring av CD-skivor

Torka rent skivan från mitten och ut mot kanten.

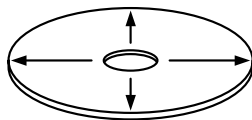

## Ta ut CD-skivor

Dra ut CD-skivorna horisontalt när de tas ur apparaten.

## CD-skivor som inte kan användas

- CD-skivor som inte är helt cirkelrunda kan inte användas.

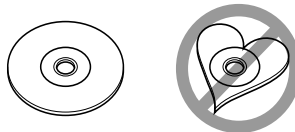

- CD-skivor vars inspelningsytor är färgade eller smutsiga kan inte användas.
- Denna apparat kan endast spela CD-skivor märkta



Det kan hända att det inte går att spela skivor utan någon av dessa märken.

- En CD-R- eller CD-RW-skiva som inte slutbehandlats kan inte spelas. (Se skrivprogramvaran och bruksanvisningen för din CD-R-/CD-RW-inspelare för mer information om slutbehandlingsprocessen.)

## Förvaring av CD-skivor

- Lägg inte skivorna i direkt solljus (t.ex. på bilsätet eller instrumentbrädan) eller där det kan bli mycket varmt.
- Förvara CD-skivorna i sina etuier.

## Om AAC, MP3 och WMA

Den spelbara AAC/MP3/WMA-filen (hädaneftter kallad ljudfil) och mediaformatet har följande begränsning. Det kan hända att ljudfilen, som står utanför specifikationen, inte kan spelas normalt eller att fil- och mappnamn inte visas korrekt.



- Lägg till korrekt filtillägg för ljudfilen (AAC: ".M4A", MP3: ".MP3", WMA: ".WMA")
- Lägg inte till filtilläggen till andra filer än ljudfilen. Om det läggs till kommer filen, som inte är ljudfilen, att spelas och resultatet blir ett kraftigt oljud som kan skada högtalaren.
- Filer med kopieringsskydd kan inte spelas.

### Spelbar AAC-fil

- ".m4a"-filen är kodad i AAC-LC-format. Besök <http://www.kenwood.mediamanager.jp> för detaljer.

### Spelbar MP3-fil

- MPEG 1/2 Audio Layer 3-fil
- Överföringens bithastighet: 8-320 kbps
- Samplingsfrekvens  
KDC-W7031:  
8/ 11,025/ 12/ 16/ 22,05/ 24/ 32/ 44,1/ 48 kHz  
KDC-W8531/W7531: 16/ 22,05/ 24/ 32/ 44,1/ 48 kHz

### Spelbar WMA-fil

- Fil i Windows Media Audio-format (förutom den filen för Windows Media Player 9 eller senare som använder nya funktioner)
- Överföringens bithastighet: 48-192 kbps
- Samplingsfrekvens: 32/ 44,1/ 48 kHz

### Spelbara media

- CD-ROM, CD-R, CD-RW



- Vissa snabbformaterade CD-RW-skivor kan inte användas beroende på det program de har formaterats med.
- Vid inspelning på media med maximal kapacitet kommer skrivinställningen att bli "Disc at once".

### Format för spelbar skiva

- ISO 9660 nivå 1/2
- Joliet
- Romeo
- Långt filnamn.

### Maximala antalet tecken för denna enhet

Fil-/mappnamn

KDC-W7031: 64 tecken

KDC-W8531/W7531: 128 tecken

MP3 ID3 Tag/WMA-innehållsegenskaper/

AAC-spårinformation (endast KDC-W8531/W7531):

30 tecken



- Fil-/mappnamnet är antalet tecken inklusive filtilläggen.
- MP3 ID3-taggen kan endast visa taggen för Ver1.X. (endast KDC-W7031)
- AAC ID3-taggen kan inte visas.

### Struktur begränsning för filen och mappen

- Max. antal katalognivåer: 8
- Max. antal mappar: 100
- Max. antal filer per mapp  
KDC-W7031: 255  
KDC-W8531/W7531: 4096

### Spelordning av ljudfilen

Ljudfilen spelas i den ordning som den angivits. Det går att ställa in spelordningen genom att skriva spelsekvensnummer såsom "01" till "99" i början av filnamnet.

### Exempel

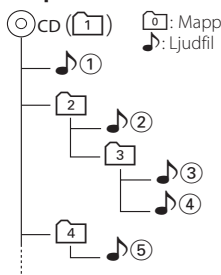

### • Spelordning

Spelordning efter ♪①-avspelning.

⇒ ♪②, ♪③, ♪④, ♪⑤...

### • Filsökning

Vidarebefordra filsökningen under ♪③-avspelning.

Tryck ratten mot [▶▶] ⇒ ♪④

### • Mappsökning

Vidarebefordra mappsökningen under ♪②-avspelning.

Tryck ratten mot [FM] ⇒ [3], [4]...

### • Val av mapp

Hoppa till mappen före samma nivå med mappval när denna är inställd på katalog [2].

Tryck ratten mot [◀◀] ⇒ [2]

Nivån höjs med mappval när denna är inställd på katalog [3].

Tryck ratten mot [AM] ⇒ [2]

## Observera angående systemet med flerfunktionstanger

Systemet med flerfunktionstanger kan användas för att styra många olika funktioner med tangenterna [1] — [6].

Grundbruket av flerfunktionstangenterna förklaras nedan.

### Vad är flerfunktionstanger?

Apparaten använder flerfunktionstanger för att styra många olika funktioner via endast en tangent. Exempelvis kan man välja displaykontrolläget eller slå på/av slumpvalsavspelning genom att trycka på tangent [3] under CD-avspelning.

### Inställning av respektive funktion

Funktionsdisplayen ovanför tangenterna [1] — [6] visar vilken funktion en tangent kan styra.

Tryck på en av tangenterna [1] — [6] under denna display för att uppnå önskad funktion och ställa in en punk.

### Visning av önskad funktion

Om det finns fem eller fler funktioner som styrs med tangenterna [1] — [6], delas de in i flera grupper (dessa hänvisas till som sektioner i denna bruksanvisning) för användning.

Tryck på tangenten [NEXT] för att byta sektion.

Exempel: Funktionsdisplay hos CD- & externa skivkällan

### Exempel: KDC-W8531/W7531



[NEXT]

1:a del

SYS.Q DISP

2:a del

S.MODE SCAN RDM REP FSEL

### Verkligt exempel om flerfunktionstangenterna

Exempel: Aktivera/avaktivera slumpvalsavspelning under CD-avspelning.

1. Ta fram funktionsdisplayen för slumpvalsavspelning.  
Om "RDM" inte visas på displayen, ska du trycka på tangenten [NEXT] för att växla sektion tills funktionsdisplayen "RDM" visas ovanför tangent [3].
2. Aktivera/avaktivera slumpvalsavspelning.  
Tryck på tangent [3].  
Varje gång du trycker på tangent [3] under funktionsdisplayen "RDM" aktiveras respektive avaktiveras slumpvalsavspelning.

### Exempel: KDC-W8531/W7531

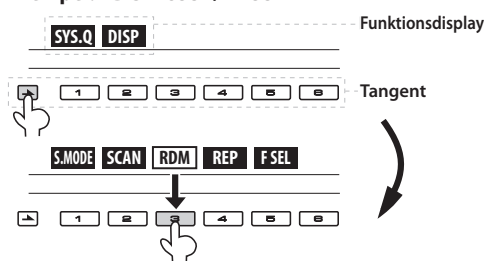

## Allmänna egenskaper

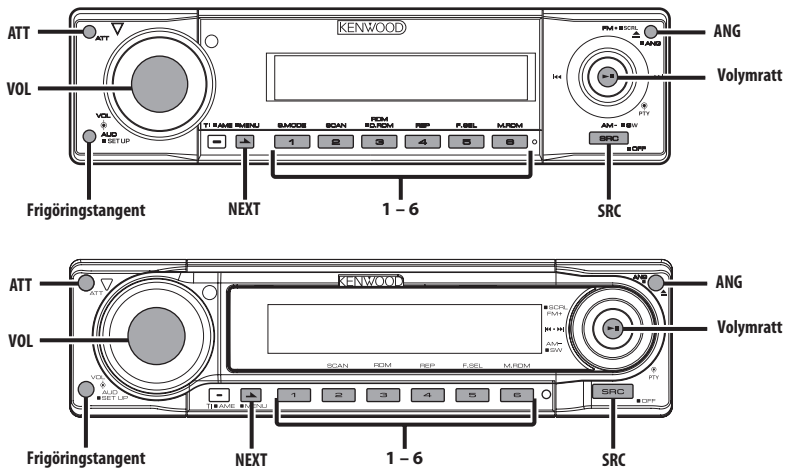

### Till-/fråslag

#### Slå på (ON) strömmen

Tryck på [SRC]-tangenten.



- När strömmen slås på (ON) visas <Stödsyddskod> (sid 34) som "CODE ON" eller "CODE OFF".

#### Slå av (OFF) strömmen

Håll [SRC]-tangenten intryckt i minst 1 sekund.

### Välja källa

Tryck på [SRC]-tangenten.

Önskad källa	Visning
Radio	"TUNER"
CD	"Compact Disc"
Extern skivväxlare (Säljs separat)	"CD Changer"
Extraingång	"AUX"
Extraingång (Säljs separat)	"AUX EXT"
Beredskap (endast belysning)	"STANDBY"



- Apparaten stänger automatiskt av strömförsörjningen helt om den står i beredskapsläget i 20 minuter. Detta för att spara på bilens batteri. Tiden till strömmen stängs av hela ställa in med <Timeravstängning> (sid 41).

### Ljudstyrka

#### Öka ljudstyrkan

Vrid [VOL]-kontrollen medsols.

#### Minska ljudstyrkan

Vrid [VOL]-kontrollen motsols.

### Ljuddämpning

Snabb sänkning av ljudstyrkan.

Tryck på [ATT]-tangenten.

Varje gång tangenten trycks ned kommer ljuddämparen att sättas på eller stängas av. "ATT" visas när funktionen är på.

## Justering av frontpanelens vinkel

Håll [ANG]-tangenten intryckt i minst 1 sekund.



- Tryck inte för hårt på frontpanelen. Det finns risk att den skadas.

## Löstagbar frontpanel

Apparatens frontpanel kan tas loss och du kan ta den med dig för att motverka stöld av apparaten.

### Hur man tar loss frontpanelen

Tryck på frigöringstangenten.

Frontpanelen lossnar och du kan ta av den.

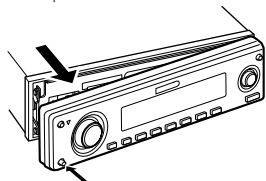

- Frontpanelen är ett precisionsinstrument och kan skadas som resultat av stötar och slag. Med tanke på detta bör frontpanelen endast förvaras i sitt eget etui när den har tagits loss.
- Utsätt inte frontpanelen eller dess etui för direkt solljus eller hög värme samt hög fuktighet. Undvik även montering på dammiga platser eller där det finns risk att det stänker vatten på apparaten.

### Hur man sätter på frontpanelen igen

**1** Passa in axeln på apparaten med försänkningen i frontpanelen.

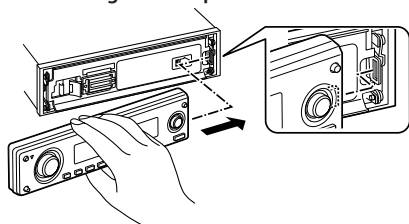

**2** Tryck frontpanelen mot enheten tills det klickar till.

Frontpanelen låses därmed fast och du kan åter använda apparaten som vanligt.

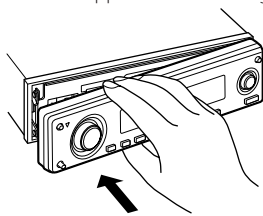

## Högtalarinställning

Fininställning så att System Q-värdet är optimalt för den högtalartyp som används.

**1** Välj beredskapsläget

Tryck på [SRC]-tangente.

Välj "STANDBY" -displayen.

**2** Välj läget för högtalarinställning

Tryck på [VOL]-ratten.

"SP SEL" visas.

**3** Välj högtalartypen

Vrid på [VOL]-ratten.

Inställningen ändras enligt nedan varje gång du vrider på ratten.

Högtalartyp	Visning
Urkopplad	"OFF"
För 5 & 4 tums högtalare	"5/4 inch"
För 6 & 6x9 tums högtalare	"6x9/6 inch"
För originalmonterade högtalare	"O.E.M."

**4** Lämna läget för högtalarinställning

Tryck på [VOL]-ratten.

## Ljudkontroll

### 1 Välj den källa som du vill justera

Tryck på [SRC]-tangente.

### 2 Aktivera ljudkontrollläget

Tryck på [VOL]-ratten.

### 3 Välj Basic Audio-alternativ för justering

Tryck på [VOL]-ratten.

Varje gång ratten trycks ned kommer alternativet som kan justeras att visas nedanför.

### 4 Justera Basic Audio-alternativet

Vrid på [VOL]-ratten.

Justeringspunkt	Visning	Justeringsomfång
Bakre volym*1	"Rear Volume"	0 — 35
Subwoofernivå*2,3,4	"Sub-WLevel"	-15 — +15
Basnivå*5	"Bass Level"	-8 — +8
Mellanfrekvensnivå*5	"Middle Level"	-8 — +8
Diskantnivå*5	"Treble Level"	-8 — +8
Balans	"Balance"	Vänster 15 — Höger 15
Fader*4	"Fader"	Bak 15 — Fram 15

Lämna ljudkontrollläget



- \*1 Du kan ändra detta alternativ när "2 ZONE" under <Ljudinställning> (sid 12) är inställt på "ON".
- \*2 Du kan styra denna funktion om <Omkoppling av förförstärkarutgångarna> (sid 36) står på "SWPRE Sub-W". (endast KDC-W7031)
- \*3 Du kan styra denna funktion om <Subwoofervspelning> (sid 13) står på "SW ON".
- \*4 Du kan ändra detta alternativ när "2 ZONE" under <Ljudinställning> (sid 12) är inställt på "OFF".
- \*5 Dessa alternativ kan justeras i detalj med följande metoder.
- \*5 Källans tonminne: Det inställda värdet läggs i minnet för varje källa. (Även det detaljerade ljudalternativet)

### 5 Lämna ljudkontrollläget

Tryck på valfri tangent.

Tryck på tangente som inte är [VOL]-ratten eller [ATT]/[ANG]-tangente.

#### Justera ljudkontrollen i detalj

##### 1 Välj ljudalternativet för justering

Se steg 1 — 3 ovan, välj önskat alternativ som ska ställas in i detalj från de alternativ som är markerade med \*5.

##### 2 Välj detaljusteringsläget för ljudkontrollen

Håll [VOL]-ratten intryckt i minst 1 sekund.

### 3 Välj detaljljudsalternativ för justering

Tryck på [VOL]-ratten.

Varje gång ratten trycks ned kommer alternativet som kan justeras att visas nedanför.

### 4 Justera detaljljudsalternativet

Vrid på [VOL]-ratten.

#### Basnivå

Justeringspunkt	Visning	Justeringsomfång
Basens mitterfrekvens	"Bass FRQ"	40/50/60/70/80/100/120/150 Hz
Basens kvalitetsfaktor	"Bass Q Factor"	1,00/1,25/1,50/2,00
Basförstärkning	"Bass EXT"	AV/PÅ

#### Mellanfrekvensnivå

Justeringspunkt	Visning	Justeringsomfång
Mellanfrekvensens mitterfrekvens	"Middle FRQ"	0,5/1,0/1,5/2,0 kHz
Mellanfrekvensens kvalitetsfaktor	"Middle Q Factor"	1,00/2,00

#### Diskantnivå

Justeringspunkt	Visning	Justeringsomfång
Diskantens mitterfrekvens	"Treble FRQ"	10,0/12,5/15,0/17,5 kHz

### 5 Avsluta kontrolläget för detaljljud

Håll [VOL]-ratten intryckt i minst 1 sekund.



- Låg bas förstärks med 20% om basförstärkningen aktiveras (ON).
- Du kan avsluta ljudkontrollsläget när du vill genom att trycka på vilken tangent som helst förutom [VOL] och [ATT]/[ANG].

## Ljudinställning

Inställning av ljudsystemet, såsom nätverksöverkörning.

### 1 Välj den källa som du vill justera

Tryck på [SRC]-tangente.

### 2 Välj ljudinställningsläget

Håll [VOL]-ratten intryckt i minst 1 sekund.

### 3 Välj ljudinställningsalternativ för justering

Tryck på [VOL]-ratten.

Varje gång ratten trycks ned kommer alternativet som kan justeras att visas nedanför.

### 4 Ställ in ljudalternativet

Vrid på [VOL]-ratten.

Justeringspunkt	Visning	Justeringsomfång
Högpassfilter fram*2	"HPF-F Fc"	Förbikopplad/40/60/80/ 100/120/150/180/220 Hz
Högpassfilter bak*2	"HPF-R Fc"	Förbikopplad/40/60/80/ 100/120/150/180/220 Hz
Lågpassfilter*1,2	"LPF-SW"	50/60/80/100/120/ Förbikopplad Hz
Subwooferfas*1,2	"SW Phase"	Omvänd (180°)/ Normal (0°)
Ljudstyrkekompensation	"Vol-Offset"	-8 — 0
Loudness	"LOUD"	AV/PÅ
Dubbelzonsystem	"2 ZONE"	AV/PÅ



- Ljudstyrkekompensation:  
Ljudstyrkenivån för respektive källa kan justeras för att anpassas till en grundljudstyrka för systemet.
- Loudness: Loudness förstärker bas och diskant när du lyssnar vid låg ljudstyrka.
- \*1 Du kan styra denna funktion om <Omkoppling av förstärkarutgångarna> (sid 36) står på "SWPRE Sub-W". (endast KDC-W7031)
- \*1 Du kan styra denna funktion om <Subwooferavspelnig> (sid 13) står på "SW ON".
- \*2 Du kan ändra detta alternativ när "2 ZONE" under <Ljudinställning> är inställt på "OFF".
- Dubbelzonsystem  
Huvudkälla och underkälla (extraingång) matar ut separat genom främre och bakre kanaler.  
- Underkällans kanal ställs in med <Inställning av dubbelzonsystemet> (sid 38).  
- Huvudkällan väljs med [SRC]-tangenter.  
- Volymen på den främre kanalen justeras med [VOL]-ratten.  
- Volymen på den bakre kanalen justeras med <Ljudkontroll> (sid 12).  
- Ljudkontrollen påverkar inte underkällan.
- Dubbelzonsystemet kan användas med hjälpingångskällorna nedan.  
- Inre extraingång (endast KDC-W8531/W7531)  
- Tillval CA-C1AX (endast KDC-W7031)

## 5 Avsluta ljudinställningsläget

Håll [VOL]-ratten intryckt i minst 1 sekund.

## Equalizerkontroll

### 1 Välj den källa som du vill justera

Tryck på [SRC]-tangenter.

### 2 Välj läget för tangentfunktioner

Tryck på [NEXT]-tangenter.

Tryck upprepede gånger på tangenten tills "SYS.Q" visas ovanför tangenten [1].  
Se <Observera angående systemet med flerfunktionstangenter> (sid 9).

### 3 Välj equalizerkontrollläget

Tryck på [1] ("SYS.Q")-tangenter.

### 4 Välj equalizerkontrollalternativ för justering

Tryck på [1] ("SYS.Q")-tangenter.

### 5 Justera equalizerinställningspunkten

Tryck ratten mot [◀◀] eller [▶▶].

Inställningen ändras enligt nedan varje gång du trycker på ratten.

Ljudinställning	Visning
Användarminne	"USER"
Naturlig	"NATURAL"
Rock	"ROCK"
Popmusik	"POPS"
Lättylssnat	"EASY"
Top 40	"TOP 40"
Jazz	"JAZZ"



- Användarminne:  
De värden som förinställts under <Ljudkontroll> (sid 12).
- Respektive inställningsvärde ändras via <Högtalarinställning> (sid 11).  
Välj först högtalartyp under högtalarinställning.

## Subwooferavspelnig

Sätter på eller stänger av avspelnig med subwoofer.

Håll [AM] på volymratten nedtryckt i minst 1 sekund.

Varje gång man trycker på tangenten skiftar subwoofern mellan på och av.  
"SW ON" visas när funktionen är på.



- Du kan styra denna funktion om <Omkoppling av förstärkarutgångarna> (sid 36) står på "SWPRE Sub-W". (endast KDC-W7031)
- Du kan ändra detta alternativ när "2 ZONE" under <Ljudinställning> (sid 12) är inställt på "OFF".

## Ändra visningsläget

Ändring av visningsläget.

### 1 Välj läget för tangentfunktioner

Tryck på [NEXT]-tangenten.

Tryck upprepade gånger på tangenten tills "DISP" visas ovanför tangenten [2].

Se <Observera angående systemet med flerfunktionstanger> (sid 9).

### 2 Aktivera läget för justering av visningen

Tryck på [2] ("DISP")-tangenten.



### 3 Välj visningsläget

Tryck på [1] ("MODE")-tangenten.

### 4 Välj visningstyp

Tryck ratten mot [◀◀] eller [▶▶].

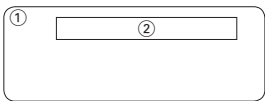
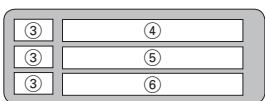
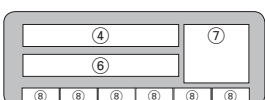
Displayläget ändras enligt nedan varje gång du trycker på ratten.

Visningsläge	Visning
"Display type A"	
"Display type B"	
"Display type C"	
"Display type D"	
"Display Type E""	

- ① Displaydel för grafik
- ② Textdel på displayen
- ③ Textikon på displayen
- ④ Displaydel för övre text
- ⑤ Displaydel för text i mitten
- ⑥ Displaydel för nedre text
- ⑦ Källikon på displayen
- ⑧ Visning av funktionsalternativ
- ⑨ G-analysator på displayen



- \* Funktion hos KDC-W7031

### 5 Lämna läget för justering av visningen

Tryck på [6] ("RTN")-tangenten.



- Funktionspunkten visas inte vid annan visningstyp än "Display Type D". När annan visningstyp är "Display Type D" har valts, ska du trycka på tangenterna [1] till [6] eller på [NEXT]-tangenten. Funktionspunkten kommer att visas i ungefär 5 sekunder.
- Informationen kan skiftas efter visningstypen. Se sidan i följande tabell för den metod som ska användas för att skifta efter visningstyp.

Displaytyp	A	B	C	D	E
Graphic ①	14	14	—	—	—
Text ②	—	16	—	—	—
Övre ④	—	—	17	17	—
Mellanregister ⑤	—	—	17	—	—
Undre ⑥	—	—	17	17	—
G-analysator ⑨	—	—	—	—	20

Display Type A/ Display Type B

## Koppla om visning av grafikdel/ spektralanalysator

Omkoppling av visningen av grafik/ spektralanalysator.

### 1 Välj läget för tangentfunktioner

Tryck på [NEXT]-tangenten.

Tryck upprepade gånger på tangenten tills "DISP" visas ovanför tangenten [2].

Se <Observera angående systemet med flerfunktionstanger> (sid 9).

### 2 Aktivera läget för justering av visningen

Tryck på [2] ("DISP")-tangenten.

### 3 Välj visningsläget

Tryck på [1] ("MODE")-tangenten.

### 4 Välj visningstyp

Tryck ratten mot [◀◀] eller [▶▶].

Välj "Display Type A"/ "Display Type B" -displayen.

### 5 Välj visning av grafik/spektralanalysator

Tryck på [3] ("Graph")-tangenten.

## 6 Välj visning av visningsdelen för grafik/spektralanalysator

Tryck ratten mot [**◀◀**] eller [**▶▶**].

Visningen av grafik/spektralanalysator ändras i ordningen nedan varje gång du trycker på tangenten.

Grafikvisning/spektralanalysators visning
Film 1
Film 2
Film 3*1
Nerladdad film*1
Spektrumanalysator 1*2
Spektrumanalysator 2*2
Spektrumanalysator 3*2
Spektrumanalysator 4*1
Spektrumanalysator 5*1
Bakgrund & Nerladdad bakgrundsbild*1



- \*1 Funktion hos KDC-W8531
- \*2 Funktion hos KDC-W8531/W7531
- För nedladdning av film eller bakgrundsbild, se <Hämta bilder> (sid 42).
- KDC-W7031 visar inte spektrumanalysatorn.

## 7 Lämna läget för justering av visningen Tryck på [6] ("RTN")-tangenten.



- Inställningen av denna funktion finns tillgänglig då "Display Type A"/ "Display Type B" har valts som displayläge.

Display Type A/ Display Type B

## Val av bakgrundsbild

Välj den bakgrundsbild som du vill visa när "Display Type A"/ "Display Type B" har valts som visningssätt.

### 1 Välj visning av bakgrundsbild

Se <Koppla om visning av grafikdel/spektralanalysator> (sid 14).

### 2 Välj bakgrundsbild

**Visa bakgrundsbilderna den ena efter den andra och välj en**

#### 1 Aktivera inläsningen av bakgrundsbild.

Tryck på ratten.

Bakgrundssökningen sätts på respektive stängs av varje gång du trycker på ratten. "SCAN" visas när funktionen är på.

När den är på visas varje bakgrundsbild med flera sekunders mellanrum.

#### 2 Vid bakgrundsbilden du vill visa.

Tryck på ratten.

### Välj bakgrundsbild manuellt

#### 1 Stäng av inläsningen av bakgrundsbild.

Tryck på ratten.

Bakgrundssökningen sätts på respektive stängs av varje gång du trycker på ratten.

#### 2 Välj bakgrundsbild.

Tryck ratten mot [FM] eller [AM].

Bakgrunden ändras varje gång du trycker på ratten.

### 3 Lämna läget för justering av visningen

Tryck på [6] ("RTN")-tangenten.

# Allmänna egenskaper

Display Type B

## Koppla om textvisning

Omkoppling av textvisning.

### 1 Välj läget för tangentfunktioner

Tryck på [NEXT]-tangenten.

Tryck upprepade gånger på tangenten tills "DISP" visas ovanför tangenten [2].

Se <Observera angående systemet med flerkfunktionstangenter> (sid 9).

### 2 Aktivera läget för justering av visningen

Tryck på [2] ("DISP")-tangenten.

### 3 Välj visningsläget

Tryck på [1] ("MODE")-tangenten.

### 4 Välj visningstyp

Tryck ratten mot [◀◀] eller [▶▶].

Välj "Display Type B"-displayen.

### 5 Välj ett textvisningsläge

Tryck på [2] ("TEXT")-tangenten.

### 6 Välj texten

Tryck ratten mot [◀◀] eller [▶▶].

Se tabellen i det följande angående en förklaring av inställningspunkterna.

### 7 Lämna läget för justering av visningen

Tryck på [6] ("RTN")-tangenten.

## I tunerläget

Information	Visning
Programservicenamn eller frekvens (FM)	"BAND+ch+PS"
Radiotext, Programservicenamn eller frekvens (FM)	"Radio Text"
Frekvens (AM)	"BAND+ch+FREQ"
Klocka	"Clock"
Datum	"Date"

## I läget för CD- & extern skivväxlare

Information	Visning
Skivtitel	"Disc Title"*
Spårtitel	"Track Title"*
Spårnummer & speltid	"P-Time"
Skivnamn	"DNPS"
Klocka	"Clock"
Datum	"Date"

## I ljudfilskällan

Information	Visning
Spårtitel & artistnamn	"Title/Artist"*
Albumnamn & artistnamn	"Album/Artist"*
Mappnamn	"Folder Name"
Filnamn	"File Name"
Speltid & Filnummer	"P-Time"
Klocka	"Clock"
Datum	"Date"

## Med extrakälla (AUX)

Information	Visning
Namnet på extraingången	"AUX Name"/"AUX EXT"
Klocka	"Clock"
Datum	"Date"

## Med Beredskapskälla

Information	Visning
Beredskap	"STANDBY"
Klocka	"Clock"
Datum	"Date"



- Namnet på extraingången visas när källan för extraingång har valts.
- \* Om det inte går att visa informationsinnehållet, visas speltid.
- När LX-AMP är ansluten, visas föremålet som ställts in med visningsläget för LX-AMP.
- Spårnumret vid ljudfilen visar de 3 sista siffrorna när 1000 låtar har överstigits (endast KDC-W8531/W7531).
- Albumnamnet kan inte visas under för WMA-fil. (endast KDC-W7031)
- Låttitel, artistnamn och albumnamn kan inte visas för AAC-filen. (endast KDC-W7031)

## Koppla om textvisning

---

Omkoppling av textvisning.

### 1 Välj läget för tangentsfunktioner

Tryck på [NEXT]-tangents.

Tryck upprepade gånger på tangents tills "DISP" visas ovanför tangents [2].

Se <Observera angående systemet med flerkungtionstangents> (sid 9).

### 2 Aktivera läget för justering av visningen

Tryck på [2] ("DISP")-tangents.

### 3 Välj visningsläget

Tryck på [1] ("MODE")-tangents.

### 4 Välj visningstyp

Tryck rattens mot [◀◀] eller [▶▶].

Välj "Display Type C"/ "Display Type D"-displayen.

### 5 Välj ett textvisningsläge

Tryck på [2] ("TEXT")-tangents.

### 6 Välj textvisningsdel

Tryck rattens mot [FM] eller [AM].

Markören (➡) flyttas till vald textvisningsdel.

#### Välj texten

Tryck rattens mot [◀◀] eller [▶▶].

Se tabellen i det följande angående en förklaring av inställningspunkterna.

### 7 Lämna läget för justering av visningen

Tryck på [6] ("RTN")-tangents.



- Informationen som visas i den övre, mellan och nedre textvisningsdelen, kan växlas när "Display Type C" har valts.
- Informationen som visas i den övre och nedre textvisningsdelen, kan växlas när "Display Type D" har valts.
- Samma information kan inte visas i övre, mellan och nedre textvisningsdelarna. Den tomma visningen kan dock ha flera sektioner.
- KDC-W7031 visar inte spektrumanalysatorn.
- När LX-AMP är ansluten, visas föremålet som ställts in med visningsläget för LX-AMP.
- Albumnamnet kan inte visas under för WMA-fil. (endast KDC-W7031)
- Låttitel, artistnamn och albumnamn kan inte visas för AAC-filen. (endast KDC-W7031)

# Allmänna egenskaper

Texten visas på den övre displaydelen

## I tunerläget

Information	Visning
Programservicenamn eller frekvens (FM)	"BAND+ch+PS"
Radiotext,	"Radio Text"
Programservicenamn eller frekvens (FM)	
Frekvens (AM)	"BAND+ch+FREQ"
Spektrumanalysator & klocka	"Speana/Clock"
Datum	"Date"

## I CD-/externt skivväxlarläge

Information	Visning
Skivtitel	"Disc Title"*
Spårtitel	"Track Title"*
Spårnummer & speltid	"P-Time"
Skivnamn	"DNPS"
Spektrumanalysator & klocka	"Speana/Clock"
Datum	"Date"

## I ljudfilskällan

Information	Visning
Spårtitel & artistnamn	"Title/Artist"*
Albumnamn & artistnamn	"Album/Artist"*
Mappnamn	"Folder Name"
Filnamn	"File Name"
Spårnummer	"P-Time"
Spektrumanalysator & klocka	"Speana/Clock"
Datum	"Date"

## Med Beredskapskälla

Information	Visning
Beredskap	"STANDBY"
Klocka	"Clock"
Datum	"Date"

## Med extrakälla (AUX)

Information	Visning
Namnet på extraingången	"AUX Name"/"AUX EXT"
Spektrumanalysator & klocka	"Speana/Clock"
Datum	"Date"



- Namnet på extraingången visas när källan för extraingång har valts.
- \* Om det inte går att visa informationsinnehållet, visas speltid.
- Spårnumret vid ljudfilen visar de 3 sista siffrorna när 1000 låtar har överstigits (endast KDC-W8531/W7531).

Texten visas på mellandisplaydelen  
(Display Type C)

## I tunerläget

Information	Visning
Spektrumanalysator & klocka	"Speana/Clock"
Datum	"Date"
Tom	"Blank"
Radiotext (FM)	"Radio Text"*

## I CD-/externt skivväxlarläge

Information	Visning
Spektrumanalysator & klocka	"Speana/Clock"
Datum	"Date"
Tom	"Blank"
Skivtitel	"Disc Title"*
Spårtitel	"Track Title"*
Skivnamn	"DNPS"

## I ljudfilskällan

Information	Visning
Spektrumanalysator & klocka	"Speana/Clock"
Datum	"Date"
Tom	"Blank"
Spårtitel & artistnamn	"Title/Artist"*
Albumnamn & artistnamn	"Album/Artist"*
Mappnamn	"Folder Name"
Filnamn	"File Name"

## Med Beredskapskälla

Information	Visning
Klocka	"Clock"
Datum	"Date"
Tom	"Blank"

## Med extrakälla (AUX)

Information	Visning
Spektrumanalysator & klocka	"Speana/Clock"
Datum	"Date"
Tom	"Blank"



- \* Om det inte går att visa informationsinnehållet, visas Kenwood-logotypen.

## Texten visas på den undre displaydelen

### I tunerläget

Information	Visning
Indikator	"Indicator"
Spektrumanalysator & klocka	"Speana/Clock"
Datum	"Date"
Tom	"Blank"
Radiotext (FM)	"Radio Text"*

### I CD-/externt skivväxlarläge

Information	Visning
Indikator	"Indicator"
Spektrumanalysator & klocka	"Speana/Clock"
Datum	"Date"
Tom	"Blank"
Skivtitel	"Disc Title"*
Spårtitel	"Track Title"*
Skivnamn	"DNPS"

### I ljudfilskällan

Information	Visning
Indikator	"Indicator"
Spektrumanalysator & klocka	"Speana/Clock"
Datum	"Date"
Tom	"Blank"
Spårtitel & artistnamn	"Title/Artist"*
Albumnamn & artistnamn	"Album/Artist"*
Mappnamn	"Folder Name"
Filnamn	"File Name"

### Med Beredskapskälla

Information	Visning
Indikator	"Indicator"
Klocka	"Clock"
Datum	"Date"
Tom	"Blank"

### Med extrakälla (AUX)

Information	Visning
Indikator	"Indicator"
Spektrumanalysator & klocka	"Speana/Clock"
Datum	"Date"
Tom	"Blank"



- \* Om det inte går att visa informationsinnehållet, visas indikatorn.

# Allmänna egenskaper

Display Type C/ Display Type D

## Välja färg på typsnitt

Val av färg på typsnitt.

### 1 Välj läget för tangentfunktioner

Tryck på [NEXT]-tangenten.

Tryck upprepade gånger på tangenten tills "DISP" visas ovanför tangenten [2].

Se <Observera angående systemet med flerkfunktionstanger> (sid 9).

### 2 Aktivera läget för justering av visningen

Tryck på [2] ("DISP")-tangenten.

### 3 Välj visningsläget

Tryck på [1] ("MODE")-tangenten.

### 4 Välj visningstyp

Tryck ratten mot [◀◀] eller [▶▶].

Välj "Display Type C"/ "Display Type D"-displayen.

### 5 Aktivera valläge för typsnittsfärg

Tryck på [4] ("COLOR")-tangenten.

### 6 Välj textvisningsdel

Tryck ratten mot [FM] eller [AM].

Markören (▸) flyttas till vald textvisningsdel.

Välj typsnittsfärg

Tryck ratten mot [◀◀] eller [▶▶].

### 7 Lämna läget för justering av visningen

Tryck på [6] ("RTN")-tangenten.

Funktion hos KDC-W7031

Display Type E

## Växling av G-Analyzer-visning

Växlar visningen för G-analysatorn när displaytypen är inställd på "Display Type E". (G: tyngdkraft)



- Innan G-Analyzer-visningen skiftas, måste <Nivåinställning för G-räknaren> (sid 37) och <Kalibreringsinställning för G-analysatorn> (sid 37) ställas in.

### 1 Välj läget för tangentfunktioner

Tryck på [NEXT]-tangenten.

Tryck upprepade gånger på tangenten tills "DISP" visas ovanför tangenten [2].

Se <Observera angående systemet med flerkfunktionstanger> (sid 9).

### 2 Välj läget för tangentfunktioner

Tryck på [2] ("DISP")-tangenten.

### 3 Välj visningsläget

Tryck på [1] ("MODE")-tangenten.

### 4 Välj visningstyp

Tryck ratten mot [◀◀] eller [▶▶].

Välj "Display Type E" -displayen.

### 5 Välj visningsläge för G-Analyzer

Tryck på [3] ("GMENU")-tangenten.

### 6 Välj G-Analyzer-visning

Tryck ratten mot [◀◀] eller [▶▶].

#### Visning av G-kraftsensor

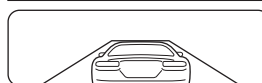

G-grafikvisning

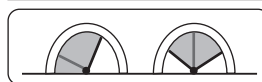

G-mätarvisning  
(Graphic)

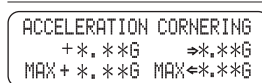

G-mätarvisning  
(Text)



G-räknarvisning



- G-grafikvisning  
Visar förhållandet av G i horisontell riktning (t.ex. när kurvan vrids) grafiskt.
- G-mätarvisning (Graphic)  
Visar det maximala värdet hos accelerationen G, högerriktat G och vänsterriktat G, i numeriskt värde.
- G-mätarvisning (Text)  
Det maximala värdet hos accelerationen G, högerriktat G och vänsterriktat G, visas i numeriskt värde. G-värdet som visas är bara referens och skiljer sig därför från det faktiska värdet.
- G-räknarvisning  
Lägger till accelerationsnivåns punkt. Punkten bestäms efter ett varv på 1 timmes drift eller när strömmen stängs av (ACC Off), och sedan kommer den att visas grafiskt.  
Vidare visas det medelsnittet för tidigare data efter linjen. (Grafens skala bestäms tillsammans med den största punkten bland de senaste 10 data.)
- Värdet på G-mätarvisningen och G-räknarvisningen kan nollställas med <Nollställ G-analysatorn> (sid 37).

## **7 Lämna läget för justering av visningen** Tryck på [6] ("RTN")-tangente.

## **Koppla om visningen på en extern display**

Omkoppling av visningen på en externt ansluten display.

### **1 Välj läget för tangentfunktioner**

Tryck på [NEXT]-tangente.

Tryck upprepade gånger på tangenten tills "DISP" visas ovanför tangenten [2].

Se <Observera angående systemet med flerfunktionstangenter> (sid 9).

### **2 Aktivera läget för justering av visningen**

Tryck på [2] ("DISP")-tangente.

### **3 Välj läget för val av extern display**

Tryck på [5] ("OUT")-tangente.

"OEM DISP" visas.

### **4 Välj visning**

Tryck ratten mot [◀◀] eller [▶▶].

Displayvisningen ändras varje gång du trycker på tangenten.

### **5 Lämna läget för justering av visningen**

Tryck på [6] ("RTN")-tangente.

## **Allmänna egenskaper**

---

### **Telemute**

---

Ljudet från anläggningen tystnar automatiskt när telefonen ringer.

#### **När telefonen ringer**

"CALL" visas.

Ljudanläggningen gör en paus.

#### **Lyssna till ljuder under ett telefonsamtal**

Tryck på [SRC]-tangenten.

"CALL" försvinner från displayen och ljudet från anläggningen hörs åter.

#### **När du avslutar samtalet**

Bryt telefonlinjen.

"CALL" försvinner från displayen och ljudet från anläggningen hörs åter.

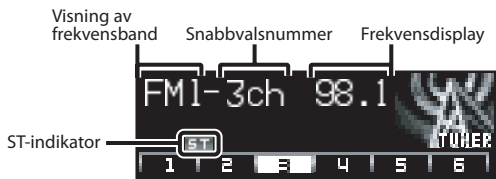
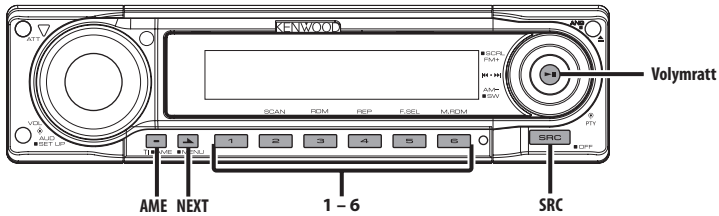
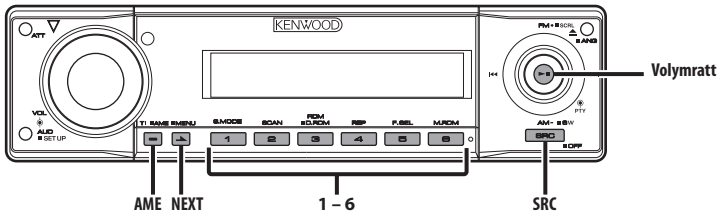

## Stationsinställning

Välj station.

### 1 Välj radion som källa

Tryck på [SRC]-tangenten.

Välj "TUNER" på displayen.

### 2 Välj frekvensband

Tryck ratten mot [FM] eller [AM].

Frekvensbandet växlar mellan FM1, FM2 och FM3 varje gång du vrider ratten till [FM].

### 3 Söka upp och ned på frekvensbandet

Tryck ratten mot [◀◀] eller [▶▶].



- "ST"-indikatorn lyser vid mottagning av en stereosändning.

Endast med fjärrkontrollen

## Direktinställning av en frekvens

Frekvensinmatning för stationsinställning.

### 1 Välj frekvensband

Tryck på [FM]- eller [AM]-tangenten.

### 2 Välj läget för direktinställning av en frekvens

Tryck på [DIRECT]-tangenten på fjärrkontrollen.

"- - - -" visas.

### 3 Ange frekvensen

Tryck på sifvertangenterna på fjärrkontrollen.

Exempel:

Önskad frekvens	Tryck på
92,1 MHz (FM)	[0], [9], [2], [1]
810 kHz (AM)	[0], [8], [1], [0]

### Avbryta direktinställning av en frekvens

Tryck på [DIRECT]-tangenten på fjärrkontrollen.

## Snabbvalsminne

---

Lagra en station i snabbvalsminnet.

### 1 Välj frekvensband

Tryck ratten mot [FM] eller [AM].

### 2 Välj frekvensen som skall lagras i minnet

Tryck ratten mot [◀◀] eller [▶▶].

### 3 Välj läget för tangentfunktioner

Tryck på [NEXT]-tangenten.

Tryck upprepande på tangenten tills "[1]" — "[6]" visas ovanför tangenterna [1] — [6].

Se <Observera angående systemet med flerfunktionstanger> (sid 9).

### 4 Lagra frekvensen i minnet

Tryck på den önskade tangenten [1] — [6] i minst 2 sekunder.

Snabbvalsnumret blinkar en gång på displayen.

En station kan lagras på varje tangent från [1] — [6] för respektive frekvensband.

## Automatisk minneslagring

---

Automatisk lagring av stationer med stark signal i minnet.

### 1 Välj ett frekvensband för automatisk minneslagring

Tryck ratten mot [FM] eller [AM].

### 2 Aktivera läget för automatisk minneslagring Håll [AME]-tangenten intryckt i minst 2 sekunder.

Automatisk minneslagring avbryts när 6 stationer som kan tas emot har lagrats i minnet.



- Endast RDS-stationer lagras i minnet när <AF (Alternative Frequency - alternativ frekvens)> (sid 40) är på (ON).
- Om automatisk minneslagring görs på FM2-bandet, lagras inte de RDS-stationer som redan förinställts på FM1-bandet.  
Samma sak gäller för FM3-bandet och RDS-stationer som redan lagrats på FM1 eller FM2 lagras alltså inte på detta band.

## Snabbvalsinställning

---

Hur man tar fram stationer som lagrats i minnet.

### 1 Välj frekvensband

Tryck ratten mot [FM] eller [AM].

### 2 Välj läget för tangentfunktioner

Tryck på [NEXT]-tangenten.

Tryck upprepande på tangenten tills "[1]" — "[6]" visas ovanför tangenterna [1] — [6].

Se <Observera angående systemet med flerfunktionstanger> (sid 9).

### 3 Ta fram stationen

Tryck på den önskade tangenten [1] — [6].

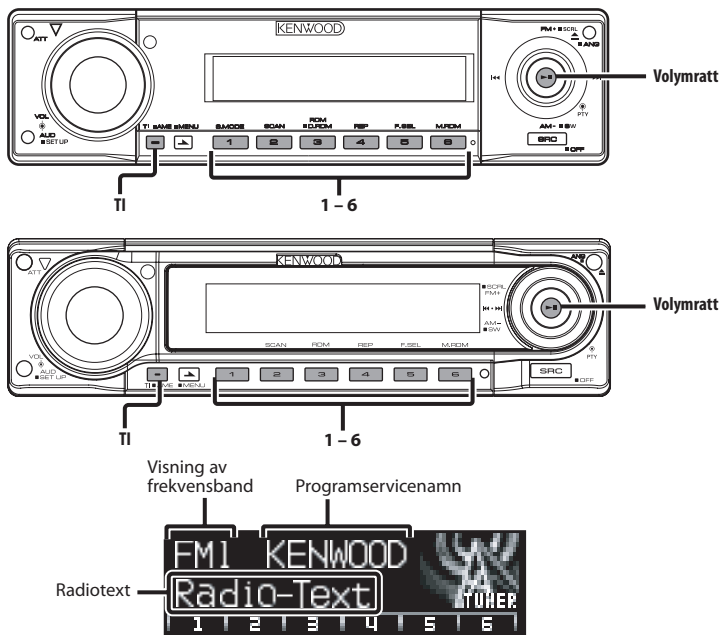

### Trafikinformation

Anläggningen kan automatisk växla till mottagning av trafikinformation när ett trafikmeddelande sänds ut även om du inte lyssnar på radion.

#### Tryck på [TI]-tangenten.

Trafikinformationsfunktionen sätts på (ON) respektive stängs av (OFF) varje gång du trycker på tangenten.

"Traffic INFO" visas på displayen när ett trafikmeddelande börjar och meddelandet hörs över högtalarna.



- Om trafikinformationsfunktionen sätts på (ON) när du lyssnar på AM-bandet, så växlar anläggningen automatiskt till en FM-station.
- Vid mottagning av trafikinformation kommer anläggningen ihåg den inställda ljudstyrkan och nästa gång ett trafikmeddelande tas emot ställs samma ljudstyrkenivå in.

#### Mottagning av andra trafikinformationsstationer

Tryck ratten mot [◀◀] eller [▶▶].



- Det går att växla trafikinformation när den är från tuner-källan. Du kan dock inte växla trafikinformationen under mottagning av trafikmeddelande från andra källor än tunern.

### Rullning av radiotext

Du kan rulla radiotextmeddelanden över displayen.

Håll [FM] på volymratten nedtryckt i minst 1 sekund.

## PTY (program type)

Välja programtyp och söka efter en station.

### 1 Välj PTY-läget

Tryck på ratten.

"PTY Select" visas.



- Denna funktion kan inte användas under mottagning av trafikmeddelanden eller med AM-sändningar.

### 2 Välj programtyp

Tryck ratten mot [FM] eller [AM].

Programtypen ändras enligt nedan varje gång du trycker på ratten.

Nr.	Programtyp	Visning
1.	Tal	"All Speech"
2.	Musik	"All Music"
3.	Nyheter	"News"
4.	Aktuella angelägenheter	"Current Affairs"
5.	Information	"Information"
6.	Sport	"Sport"
7.	Utbildning	"Education"
8.	Drama	"Drama"
9.	Kultur	"Cultures"
10.	Vetenskap	"Science"
11.	Blandat	"Varied Speech"
12.	Popmusik	"Pop Music"
13.	Rockmusik	"Rock Music"
14.	Lättlyssnad musik	"Easy Listening M"
15.	Mjukt klassiskt	"Light Classic M"
16.	Seriöst klassiskt	"Serious Classics"
17.	Annan musik	"Other Music"
18.	Väder	"Weather & Metr"
19.	Börsrapporter	"Finance"
20.	Barnprogram	"Children's Prog"
21.	Sociala angelägenheter	"Social Affairs"
22.	Religiösa program	"Religion"
23.	Telefonväktarprogram	"Phone In"
24.	Reseprogram	"Travel & Touring"
25.	Fritid	"Leisure & Hobby"
26.	Jazz-musik	"Jazz Music"
27.	Country-musik Music	"Country Music"
28.	Nationalmusik	"National Music"
29.	Gamla låtar	"Oldies Music"
30.	Folkmusik	"Folk Music"
31.	Dokumentärsfilmer	"Documentary"



- Tal och Musik omfattar de programtyper som visas nedan.  
Musik: Nr.12 — 17, 26 — 30  
Tal: Nr.3 — 11, 18 — 25, 31
- Programtyper kan lagras på snabbvalstangenterna [1] — [6] och snabbt tas fram. Se <Förinställning av programtyper> (sid 26).
- Du kan ändra språket som visas på displayen. Se <Ändra språk för PTY-funktionen> (sid 27).

### 3 Söka efter en station med den valda programtypen

Tryck ratten mot [◀◀] eller [▶▶].

Tryck en gång till på [◀◀] eller [▶▶] på ratten om du vill söka efter andra stationer.



- "No PTY" visas om den valda programtypen inte hittas. Välj i så fall en annan programtyp.

### 4 Lämna PTY-läget

Tryck på ratten.

## Förinställning av programtyper

Lagra programtypen på en snabbvalstangent och snabbt ta fram den.

### Förinställning av programtyper

#### 1 Välj programtypen du vill förinställa

Se <PTY (program type)> (sid 26).

#### 2 Lagra programtypen

Tryck på den önskade tangenten [1] — [6] i minst 2 sekunder.

### Ta fram en lagrad programtyp

#### 1 Välj PTY-läget

Se <PTY (program type)> (sid 26).

#### 2 Välj programtypen

Tryck på den önskade tangenten [1] — [6].

## Ändra språk för PTY-funktionen

Välja språk för programtypen.

### 1 Välj PTY-läget

Se <PTY (program type)> (sid 26).

### 2 Välj läget för språkändring

Tryck på [TI]-tangenten.

### 3 Välj språket

Tryck ratten mot [FM] eller [AM].

Språket ändras enligt nedan varje gång du trycker på ratten.

Språk	Visning
Engelska	"English"
Spanska	"Spanish"
Franska	"French"
Holländska	"Dutch"
Norska	"Norwegian"
Portugisiska	"Portuguese"
Svenska	"Swedish"
Tyska	"German"

### 4 Lämna läget för språkändring

Tryck på [TI]-tangenten.

## CD/ljudfil/kontrollfunktioner för extern skiva

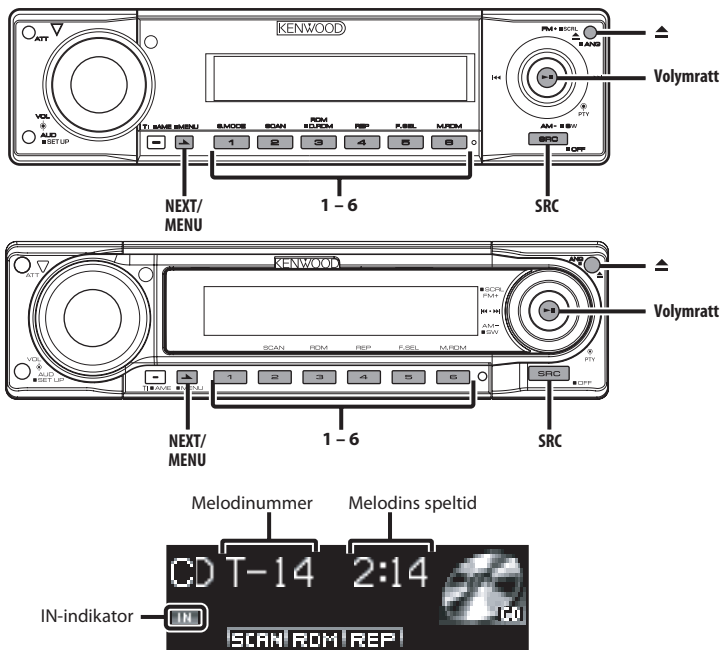

### Spela CD- & ljudfil

#### När det inte finns en skiva i spelaren

- 1 Öppna panelen och sätt i en skiva  
Tryck på [▲]-tangenten.
- 2 Sätt i en skiva.



- Om frontpanelen har öppnats kan den vara i vägen för växelspaken eller andra reglage. Var därför försiktig och tänk först och främst på trafiksäkerheten och din körning innan du börjar använda ljudanläggningen.
- Sätt i skivan horisontellt i öppningen. Om du sätter i skivan genom att trycka den neråt, kan det skrapa skivan.



- Se <Om AAC, MP3 och WMA> (sid 8) för vilken ljudfil efter modeller som kan spelas.
- Tilldelningen vid val av mapp kan avbrytas med <Röstindex> (sid 42) under avspelnig av ACDrive.
- "IN" -indikatorn lyser när det finns en skiva i spelaren.

#### När det finns en skiva i spelaren

- Tryck på [SRC]-tangenten.  
Välj "Compact Disc" på displayen.

#### Paus och avspelnig

- Tryck på ratten.  
Spelaren växlar mellan paus och avspelnig varje gång du trycker på ratten.

#### Ta ut skivan

- 1 Ta ut CD-skivan  
Tryck på [▲]-tangenten.
- 2 Stäng panelen till dess ursprungsläge  
Tryck på [▲]-tangenten.

## Spela skivor på en extern spelare

Hur man spelar skivor i en extern spelare (säljs separat), som anslutits till anläggningen.

### Tryck på [SRC]-tangenten.

Välj visning på displayen för den skivspelare du vill lyssna till.

### Exempel på displayvisningar:

Visning	Skivspelare
"CD Changer"	CD-växlare
"MD Changer"	MD-växlare

## Paus och avspeling

### Tryck på ratten.

Spelaren växlar mellan paus och avspeling varje gång du trycker på ratten.



- De olika funktioner som kan användas samt den information som kan visas beror på vilken skivväxlare som har anslutits till apparaten.

## Snabbflyttning framåt och bakåt

### Snabbflyttning framåt

#### Håll [▶▶] på ratten intryckt.

Släpp tangenten när du vill fortsätta avspelingen.

### Flyttning bakåt

#### Håll [◀◀] på ratten intryckt.

Släpp tangenten när du vill fortsätta avspelingen.



- Inget ljud sänds ut när ljudfilen söks igenom.
- Snabbspolning framåt och bakåt kan inte utföras när en AAC-fil spelas. (endast KDC-W7031)
- Snabbspolning framåt och bakåt kan inte utföras beroende på AAC-filformatet. (endast KDC-W8531/W7531)

## Spår-/filsökning

Sökning efter en låt på skivan eller i ljudfilsmappen.

Tryck ratten mot [◀◀] eller [▶▶].

Funktion hos CD-växlaren/ Ljudfil

## Skivsökning/Mappsökning

Välja skivuppsättning i skivväxlaren eller mappen som är inspelad på ljudfilsmiddiet.

Tryck ratten mot [FM] eller [AM].

Endast med fjärrkontrollen

## Direkt spår-/filsökning

Utföra spår-/filsökning genom att ange spår-/filnumret.

### 1 Ange spår-/filnumret

Tryck på sifvertangenterna på fjärrkontrollen.



- Direkt filsökning kan väljas upp till 999. (endast KDC-W8531/W7531)

### 2 Utför spår-/filsökning

Tryck på [◀◀]- eller [▶▶]-tangenten.

### Avbryta direkt spår-/filsökning

Tryck på [▶II]-tangenten.

Skivväxlare med fjärrkontroll

## Direkt skivsökning

Skivsökning genom att ange ett skivnummer.

### 1 Ange skivnumret

Tryck på sifvertangenterna på fjärrkontrollen.

### 2 Utför skivsökning

Tryck på [+]- eller [-]-tangenten.

### Avbryta direkt skivsökning

Tryck på [▶II]-tangenten.

## Spår-/fil-/skiv-/mapprepetition

Återavspelnning av låten, skivan i skivväxlaren eller ljudfilsmappen som du lyssnar på.

### 1 Välj läget för tangentfunktioner

Tryck på [NEXT]-tangenten.

Tryck upprepade gånger på tangenten tills "REP" visas ovanför tangenten [4].

Se <Observera angående systemet med flerkfunktionstanger> (sid 9).

### 2 Koppla in/ur repeterad avspelnning

Tryck på [4] ("REP")-tangenten.

Repeateringsfunktionen växlar enligt följande varje gång du trycker på tangenten.

### I läget för CD & extern skivväxlare

Repeateringsfunktion	Visning
Spårrepetition (med skivväxlare)	"Repeat ON" ("Track Repeat ON")
Skivrepetition (med skivväxlare)	"Disc Repeat ON"
AV	"Repeat OFF"

### I ljudfilskällan

Repeateringsfunktion	Visning
Filrepetition	"File Repeat ON"
Mapprepetition	"Folder Repeat ON"
AV	"Repeat OFF"

## Melodiavsökning

Spela första delen av varje låt på skivan eller ljudfilsmappen som du lyssnar på och sök efter låten som du vill höra.

### 1 Välj läget för tangentfunktioner

Tryck på [NEXT]-tangenten.

Tryck upprepade gånger på tangenten tills "SCAN" visas ovanför tangenten [2].

Se <Observera angående systemet med flerkfunktionstanger> (sid 9).

### 2 Starta melodiavsökning

Tryck på [2] ("SCAN")-tangenten.

"Scan ON"/"Track Scan ON" visas.

### 3 Koppla ur funktionen när spåret du vill lyssna till spelas

Tryck på [2]-tangenten.

## Slumpvis avspelnning

Spela alla låter på skivan eller i ljudfilsmappen i slumpmässig ordning.

### 1 Välj läget för tangentfunktioner

Tryck på [NEXT]-tangenten.

Tryck upprepade gånger på tangenten tills "RDM" visas ovanför tangenten [3].

Se <Observera angående systemet med flerkfunktionstanger> (sid 9).

### 2 Koppla in/ur slumpvis avspelnning

Tryck på [3] ("RDM")-tangenten.

Funktionen för slumpvis avspelnning sätts på eller stängs av varje gång du trycker på tangenten. "Random ON" visas när funktionen är aktiv.



- Nästa slumpmässiga spår spelas när du trycker ratten mot [▶▶].

Endast med CD-växlare

## Slumpvis avspelnning av ett magasin

Spela alla spår på alla skivor i skivväxlaren i slumpvis ordning.

### 1 Välj läget för tangentfunktioner

Tryck på [NEXT]-tangenten.

Tryck upprepade gånger på tangenten tills "M.RDM" visas ovanför tangenten [6].

Se <Observera angående systemet med flerkfunktionstanger> (sid 9).

### 2 Koppla in/ur slumpvis avspelnning av ett magasin

Tryck på [6] ("M.RDM")-tangenten.

Funktionen för slumpvis magasin sätts på eller stängs av varje gång du trycker på tangenten. "Magazine RDM ON" visas när funktionen är på.



- Nästa slumpmässiga spår spelas när du trycker ratten mot [▶▶].

Funktion hos KDC-W8531/KDC-W7531  
Ljudfilens funktion

## Sluppmässig avspelning av skivan

Spela i sluppmässig ordning från alla ljudfiler på skivan.

### 1 Välj läget för tangentfunktioner

Tryck på [NEXT]-tangenten.

Tryck upprepade gånger på tangenten tills "RDM" visas ovanför tangenten [3].

Se <Observera angående systemet med flerknappstänger> (sid 9).

### 2 Sätt på den sluppmässiga avspelningen av skivan

Håll [3] ("RDM")-tangenten intryckt i minst 1 sekund.

"Disc Random ON" visas när funktionen är på.

### Avbryt den sluppmässiga avspelningen

Tryck på [3] ("RDM")-tangenten.



- Nästa sluppmässiga spår spelas när du trycker ratten mot [▶▶].

Ljudfilens funktion

## Val av mapp

Snabbt val av mappen du vill lyssna till.

### 1 Välj läget för tangentfunktioner

Tryck på [NEXT]-tangenten.

Tryck upprepade gånger på tangenten tills "FSEL" visas ovanför tangenten [5].

Se <Observera angående systemet med flerknappstänger> (sid 9).

### 2 Välj läget för val av mapp

Tryck på [5] ("FSEL")-tangenten.

"Select Mode" visas.

Vid läge för val av mapp visas mappinformationen enligt nedan.

### Visning av mappnummer

Visar numret på den mapp som tillhör den valda mappen.



### Visning av mappnamn

Visar den valda mappens namn.



- Det fungerar inte när <Sluppmässig avspelning av skivan> (sid 31) är på.

### 3 Välj mappnivå\*

Tryck ratten mot [FM] eller [AM].

Om du trycker på [FM]-tangenten kommer du 1 nivå ned och trycker du på [AM]-tangenten kommer du 1 nivå upp.

### Välj en mapp på samma nivå

Tryck ratten mot [◀◀] eller [▶▶].

Med rattens [◀◀]-sida kan du flytta till föregående mapp, medan du med rattens [▶▶]-sida kan flytta till nästa mapp.

### Komma tillbaka till högsta nivå\*

Tryck på [3] ("HOME")-tangenten.



- \* Användning är möjligt när <Växla spelläge> (sid 32) är inställt på "Folder Mode" när du spelar ACDrive-skivor. (KDC-W8531/W7531)

### Rullar mappnamndisplayen

Tryck på [SCRL] -tangenten.

### 4 Bestäm vilken mapp du vill spela

Tryck på [1] ("OK")-tangenten.

Läget för val av mapp kopplas ur och ljudfilen i den mapp som visas spelas.

### Avbryt läget för val av mapp

Tryck på [2] ("EXIT")-tangenten.

# CD/ljudfil/kontrollfunktioner för extern skiva

Funktion hos KDC-W8531/KDC-W7531  
ACDrive-skivans funktion

## Växla spelläge

Ordna spelordningen på låtarna efter deras kategorier.

### 1 Välj läget för tangentfunktioner

Tryck på [NEXT]-tangenten.

Tryck upprepade gånger på tangenten tills "S.MODE" visas ovanför tangenten [1].

Se <Observera angående systemet med flerkfunktionstangenter> (sid 9).

### 2 Välj spelläge

Tryck på [1] ("S.MODE")-tangenten.

Spelläget växlar enligt följande varje gång du trycker på tangenten.

Spelläget	Kategori som ska sorteras
"Play List Mode"	Spellistans ordning
"Genre Mode"	Efter genre.
"Artist Mode"	Efter artist.
"Album Mode"	Efter album.
"Folder Mode"	Efter mapp på skivan.



- Kategoriinformationen för varje spår är den data som registreras i Media Manager när ACDrive-skivan tillverkas.
- Tilldelningen när läget ändras kan avbrytas med <Röstindex> (sid 42).
- Vidare spellägesinformation kan väljas med tangenterna [AM] och [FM].

Funktion hos KDC-W8531/KDC-W7531  
ACDrive-skivans funktion

## Brevsökning

Du kan söka efter det spår du vill spela genom att välja första bokstaven av dess genrenamn, artistnamn eller albumnamn.

### 1 Välj läget för tangentfunktioner

Tryck på [NEXT]-tangenten.

Tryck upprepade gånger på tangenten tills "S.MODE" visas ovanför tangenten [1].

Se <Observera angående systemet med flerkfunktionstangenter> (sid 9).

### 2 Välj brevsökningsläget

Håll [1] ("S.MODE")-tangenten intryckt i minst 1 sekund.



- Det fungerar inte när <Slumpmässig avspeling av skivan> (sid 31) är på.
- Denna funktion är enbart tillgänglig när spelläget är inställt på genre, artist eller album.

### Avbryta brevsökning

Tryck på [1] ("EXIT")-tangenten.

### 3 Starta brevsökningsläget

Tryck ratten mot [◀◀] eller [▶▶].

Första bokstaven på genrenamnet, artistnamnet eller albumnamnet visas i ordningen.



- Tilldelningen för bokstaven kan avbrytas med <Röstindex> (sid 42).
- Med ratten vriden omvänt för [◀◀] eller [▶▶] då brevsökningen är aktiverad, visas begynnelsebokstaven i motsatt ordning.
- När brevsökningen startas, kan den inte avbrytas.

### 4 Välj spår som ska spelas

Tryck på kontrollratten när

begynnelsebokstaven till det sökta spåret visas och läses.

Den valda startgruppen spelas.



- Kategorier med markeringar eller brev som inte kan läsas, kan inte väljas.

## Rullning av text/titlar

Rulla den visade CD-texten, ljudfilstexten eller MD-titeln.

Håll [FM] på volymratten nedtryckt i minst 1 sekund.

## Ge skivor namn (DNPS)

Ge en CD-skiva ett namn.

### 1 Spela skivan som du vill namnge



- Det går inte att lägga till en titel till MD eller ljudfilmsmedia.

### 2 Välj menyläget

Håll [MENU]-tangentsen intryckt i minst 1 sekund.

"Menu" visas.

### 3 Välj namninställningsläget

Tryck ratten mot [FM] eller [AM].

Välj "Name Set" -displayen.

### 4 Välj namninställningsläget

Håll ratten intryckt i minst 1 sekund.

### 5 Flytta markören till en teckenposition

Tryck ratten mot [◀◀] eller [▶▶].

### 6 Välj teckentyp

Tryck på ratten.

Teckentypen ändras enligt nedan varje gång du trycker på ratten.

#### Teckentyp

Versaler

Gemenser

Siffror och symboler

Specialtecken (accenttecken)

### 7 Välj tecken

Tryck ratten mot [FM] eller [AM].



- Du kan mata in tecknen från en fjärrkontroll med sifvertangenter. (endast KDC-W8531)  
Exempel: För att ge namnet "DANCE".

Tecken	Tangent	Tryck antal ggr
"D"	[3]	1
"A"	[2]	1
"N"	[6]	2
"C"	[2]	3
"E"	[3]	2

### 8 Upprepa steg 5 till 7 för att tilldela namnet.

### 9 Lämna menyläget

Tryck på [MENU]-tangentsen.



- Namninställningsläget kopplas ur om du inte gör någonting under 10 sekunder då ett namn registreras.
- Medier som du kan namnge.
  - Inbyggd CD-spelare: 10 skivor.
  - Extern CD-växlare/spelare: Beror på vilken CD-växlare/spelare som används. Se CD-växlarens/spelarens bruksanvisning.
- CD-skivans titel kan ändras på samma sätt som titeln registrerats.

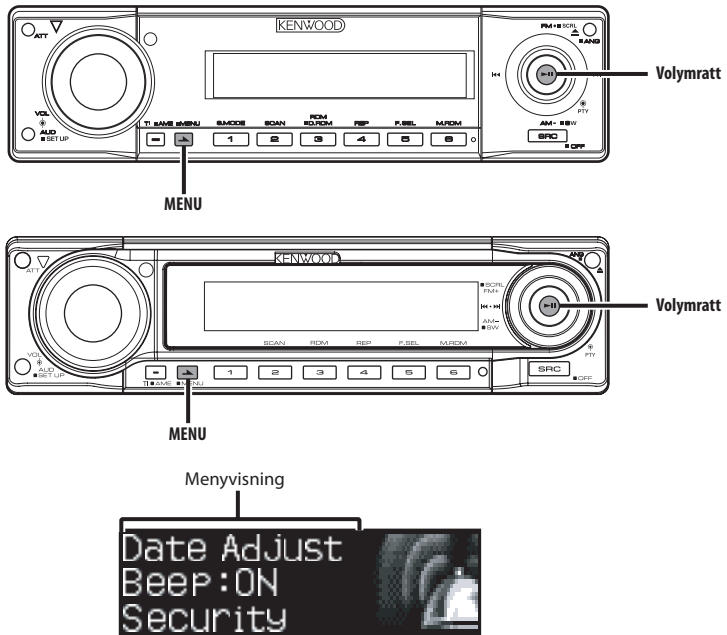

## Menysystem

Funktioner under inställning med bekräftelsestoner. I detta avsnitt förklaras menysystemets grundbruk. Efter detta avsnitt följer referenser till de olika menyalternativen samt deras inställningsmöjligheter.

### 1 Välj menyläget

Håll [MENU]-tangentsen intryckt i minst 1 sekund.

"Menu" visas.

### 2 Välj ett menyalternativ

Tryck ratten mot [FM] eller [AM].

Exempel: Om du vill ha bekräftelsestoner på tangenterna skall du ta fram "Beep" på displayen.

### 3 Välj menyalternativet.

Tryck ratten mot [◀◀] eller [▶▶].

Exempel: Om du har valt "Beep" växlar apparaten mellan "Beep : ON" och "Beep : OFF" varje gång du trycker på ratten. Välj en av dem som din inställning.

Du kan nu fortsätta att ställa in andra alternativ genom att gå tillbaka till steg 2.

### 4 Lämna menyläget

Tryck på [MENU]-tangentsen.



- Om det finns andra alternativ som rör grundbruket, visas deras användningsätt och senare en förteckning över deras olika inställningsmöjligheter. (Vanligtvis gäller att inställningen högst upp i förteckningen är grundinställningen.) Dessutom gäller att förklaringar för alternativ som inte kan användas (exempelvis <Manuell klockinställning>) utförs steg för steg.
- Detta är alternativet när menyalternativet på mellandelen av textvisningen väljs.

I beredskapsläget

## Stöldskyddskod

Stöldskyddskoden hjälper förhindra stöld, eftersom det krävs inmatning av koden efter att apparaten tagits ur fordonet.



- Säkerhetskoden kan väljas när <Inställning av demonstrationsläget> (sid 44) är avstängd.
- Om stöldskyddsfunktionen aktiveras går det inte att använda apparaten. Observera att stöldskyddskod är den 4-siffriga kod som finns antecknad i ditt "Car Audio Passport" som medföljde apparaten.

## 1 Välj beredskapsläget

Tryck på [SRC]-tangentsen.

Välj "STANDBY" -displayen.

## 2 Välj menyläget

Håll [MENU]-tangentsen intryckt i minst 1 sekund.

"Security" visas när "Menu" visas.

## 3 Välj läget för stöldskyddskoden

Håll ratten intryckt i minst 1 sekund.

"Security" visas när "Enter" visas.

## 4 Välj siffrorna för koden

Tryck ratten mot [◀◀] eller [▶▶].

## 5 Välj siffrorna för stöldskyddskoden

Tryck ratten mot [FM] eller [AM].

## 6 Upprepa steg 4 och 5 för att ange hela stöldskyddskoden.

## 7 Bekräfta stöldskyddskoden

Håll ratten intryckt i minst 3 sekunder.

"Security" visas när "Re-Enter" visas.

## 8 Utför steg 4 till 7 och skriv in säkerhetskoden igen.

"Approved" visas.

Stöldskyddskoden aktiveras nu.



- Börja om från steg 4 ovan om du trycker in en annan kod än din stöldskyddskod.

**Tryck på nollställningstangenten när apparaten har kopplats loss från bilbatteriet**

### 1 Slå på strömmen.

### 2 Utför steg 4 till 7 och skriv in säkerhetskoden igen.

"Approved" visas.

Apparaten kan nu användas som vanligt.



- "Waiting" visas om du anger fel kod. En ny kod kan då inte anges förrän tiden, under vilken inmatning av koden inte är möjlig, är över (se nedan). "Security" visas när tiden, under vilken inmatning av koden inte är möjlig, är över. Koden kan då anges.

Antal gånger fel kod har angetts	Tid, under vilken inmatning av koden inte är möjlig
1	—
2	5 minuter
3	1 timme
4	24 timmar

### I beredskapsläget

## Bekräftelsestoner på tangenterna

In-/urkoppling av bekräftelsestoner på tangenterna.

Visning	Inställning
"Beep : ON"	Bekräftelsestoner hörs.
"Beep : OFF"	Bekräftelsestoner hörs inte.

### I beredskapsläget

## Manuell klockjustering



- Denna justering kan göras när <Klocksynchronisering> (sid 36) är av (OFF).

### 1 Välj klockjusteringsläget

Tryck ratten mot [FM] eller [AM].

Välj "Clock Adjust" på displayen.

### 2 Välj klockjusteringsläget

Håll ratten intryckt i minst 1 sekund.

Klockdisplayen börjar blinka.

### 3 Ställ in timmarna

Tryck ratten mot [FM] eller [AM].

**Ställ in minuterna**

Tryck ratten mot [◀◀] eller [▶▶].

### 4 Lämna klockjusteringsläget

Tryck på [MENU]-tangentsen.

I beredskapsläget

## Datumjustering

- Välj datumjusteringsläget**  
Tryck ratten mot [FM] eller [AM].  
Välj "Date Adjust" på displayen.
- Välj datumjusteringsläget**  
Håll ratten intryckt i minst 1 sekund.  
Datumdisplayen börjar blinka.
- Välj punkten (dag, månad eller år) du vill justera**  
Tryck ratten mot [◀◀] eller [▶▶].  
Punkten som blinkar kan justeras.
- Justera alla punkter tills de är rätt.**  
Tryck ratten mot [FM] eller [AM].
- Upprepa steg 3 och 4 och ställ in rätt datum.**
- Lämna datumjusteringsläget**  
Tryck på [MENU]-tangenta.

I beredskapsläget

## Datumläge

Inställning av datumformatet.

- Välj datumläge**  
Tryck ratten mot [FM] eller [AM].  
Välj "Date Mode" på displayen.
- Välj önskat datumformat**  
Tryck ratten mot [◀◀] eller [▶▶].
- Lämna menyläget**  
Tryck på [MENU]-tangenta.

I beredskapsläget

## Klocksynchronisering

Du kan synkronisera tiden på klockan med den från tidsdata från en RDS-station.

Visning	Inställning
"SYNC : ON"	Tiden synkroniseras.
"SYNC : OFF"	Tiden måste ställas manuellt.



- Det tar cirka 3 till 4 minuter innan klockans tid synkroniseras.

I beredskapsläget

## DSI (Disabled System Indicator)

En röd indikator på apparaten blinkar när kontrollpanelen har tagits loss för att uppmärksamma tjuvar att apparaten är värdelös.

Visning	Inställning
"DSI : ON"	Indikatorn blinkar.
"DSI : OFF"	Indikatorn är släckt.

I beredskapsläget

## Valbar belysning

Du kan välja mellan grön och röd belysning i tangenterna.

Visning	Inställning
"Button : Red"	Röd belysning.
"Button : Green"	Grön belysning.

I beredskapsläget

## Dimmer

När bilens strålkastarströmbrytare slås på kan dimmerfunktionen dämpa displaybelysningen automatiskt.

Visning	Inställning
"Dimmer : ON"	Displayen är nedbländad.
"Dimmer : OFF"	Displayen nedbländas inte.

Funktion hos KDC-W7031

I beredskapsläget

## Omkoppling av förförstärkarutgångarna

Skifta förutmatningen mellan baksidan och subwoofern. (När subwoofer valts, har faderkontrollen ingen funktion.)

Visning	Inställning
"SWPRE : Rear"	Bakre förförstärkarutgång.
"SWPRE : Sub-W"	Subwoofer förutmatning.

I beredskapsläget

## Inställning av inbyggd förstärkare

Inbyggd förstärkare styrs.

Om du stänger av denna kontroll, förbättras kvaliteten på förutgången.

Visning	Inställning
"AMP : ON"	Den inbyggda förstärkaren används.
"AMP : OFF"	Den inbyggda förstärkaren är urkopplad.

Funktion hos KDC-W7031

I beredskapsläget

## Nivåinställning för G-räknaren

Nivåinställning för G-räknaren. Ställ in nivån enligt tre sorters fordon.

Visning	Inställning
"G-Counter: Level1"	Räknaren är känslig.
"G-Counter: Level2"	:
"G-Counter: Level3"	Räknaren är mindre känslig.



- Vid lägre acceleration, ska du ställa in den till "G-Counter: Level1". Vid högre acceleration, ska du ställa in den till "G-Counter: Level3".

Funktion hos KDC-W7031

I beredskapsläget

## Nollställ G-analysatorn

Nollställ värdet av G-mätaren och G-räknaren.

### 1 Välj nollställningsläge för G-analysatorn

Tryck ratten mot [FM] eller [AM].

Välj "G-Reset" -displayen.

### 2 Ange nollställningsläge för G-analysatorn

Håll ratten intryckt i minst 1 sekund.

### 3 Välj alternativ som ska nollställas

Tryck ratten mot [FM] eller [AM].

"G-Meter Reset": Nollställ värdet av G-mätaren.

"G-Counter Reset": Nollställ värdet av G-räknaren.

### 4 Nollställ värdet

Håll ratten intryckt i minst 2 sekunder.

"Reset OK" visas.

### 5 Avsluta nollställningsläget för G-analysatorn

Tryck på [MENU]-tangenta.

Funktion hos KDC-W7031

I beredskapsläget

## Kalibreringsinställning för G-analysatorn

G-analysatorn kräver kalibrering för horisontell acceleration och bromsning.



- Detektering av horisontella och raka riktningar bör utföras vid horisontell plats för att bli rak.

### 1 Parkera fordonet på horisontell plats

### 2 Välj kalibreringsläge för G-analysatorn

Tryck ratten mot [FM] eller [AM].

Välj "G-Calibration" -displayen.

### 3 Ange kalibreringsläge för G-analysatorn

Håll ratten intryckt i minst 1 sekund.

"Stop" visas.

### 4 Starta kalibreringen av horisontell riktning

Tryck på ratten.

När "Move Forward" visas på displayen, måste fordonet avancera.

### 5 Starta kalibreringen av rak riktning

När fordonet går rakt, startas kalibreringen i rak riktning automatiskt.



- För att styra detektionen i rak riktning.

När kalibreringen är klar visas "Calibration OK".



- Om du inte lyckas fullborda kalibreringen, visas "No Calibration". Upprepa i så fall steg 1 till 6.

### 6 Avsluta G-analysatorns kalibreringsläge

Tryck på [MENU]-tangenta.

Funktion hos KDC-W7031

## Stoppur för G-analysatorn

Kontrollen med stoppuret kan startas med G-analysatorfunktionen.



- Använd inte G-analysatorns stoppur på allmänna vägar.

### 1 Välj G-Analyzer Stop Watch-läget

Tryck ratten mot [FM] eller [AM].

Välj "Stop Watch" -displayen.

### 2 Starta G-Analyzer Stop Watch-läget

Håll ratten intryckt i minst 1 sekund.

"Stop" visas.

### 3 Starta Counter Ready-läget

Tryck på ratten.

"Ready" visas.

### 4 Starta räkningen

När G i den vertikala riktningen detekteras i färdan, startas räkningen automatiskt.

"Running" visas.



- Du kan också starta räknaren genom att trycka på kontrollratten.

### 5 Stoppa räkningen

Tryck på ratten.

"Stop" visas.



- Kontrollen startas igen när du accelererar eller trycker på kontrollratten.  
Utför förfarandet efter steg 3.

### När du nollställer räkningen

(Då "Stop" visas)

Håll ratten intryckt i minst 2 sekunder.



- Nollställningen av räkningen kan utföras när räkningen stoppas.

### 6 Avsluta G-Stop Watch-läget

Tryck på [MENU]-tangenten.



- När "Running" visas (räknas), fortsätter räkningen även om G-Stop Watch-läget är avslutat. Om du vill stoppa räkningen, ska du välja menyläget och sedan trycka på kontrollratten.
- När strömmen stängs av (t.ex. ACC OFF) under räkningen, kommer värdet på 1 sekund eller mindre att vara "00".

Annat än beredskapsläget/

När dubbelzonsystemet är på

## Inställning av dubbelzonsystemet

Ställa in främre kanalen och bakre kanalen i dubbelzonsystemet.

Visning	Inställning
"Zone 2 : Rear"	Underkällan (hjälpingångskällan) blir bakre kanal.
"Zone 2 : Front"	Underkällan (hjälpingångskällan) blir främre kanal.

Annat än beredskapsläget

## B.M.S. (Bass Management System - Basregleringssystem)

Du kan justera basförstärkningen hos ett externt slutsteg via huvudenheten.

Visning	Inställning
"AMP Bass : Flat"	Basförstärkningsnivån är rak.
"AMP Bass : +6"	Låg basförstärkningsnivå (+6 dB).
"AMP Bass : +12"	Medel basförstärkningsnivå (+12 dB).
"AMP Bass : +18"	Hög basförstärkningsnivå (+18 dB).



- Se katalogen eller bruksanvisningen angående vilka effektförstärkare som kan styras från denna enhet.
- Bland förstärkarna finns det en modell som kan ställas in från rak frekvensgång till +18 dB, och en modell som kan ställas in från rak frekvensgång flat till +12 dB. När en förstärkare som bara kan nå +12 dB ansluts, fungerar den inte korrekt även om "AMP Bass : +18" har valts.

Annat än beredskapsläget

## B.M.S. frekvenskompensation

Inställning av mittfrekvensen för B.M.S. förstärkningen.

Visning	Inställning
"AMP FREQ : Normal"	Förstärkning med normal mittfrekvens.
"AMP FREQ : Low"	Sänk den vanliga mittfrekvensen med 20%.

Med LX AMP-enheten ansluten

## AMP-kontroll

Du kan styra LX AMP som är ansluten till enheten.

### 1 Välj AMP-kontrolläge

Tryck ratten mot [FM] eller [AM].

Välj "AMP Control" -displayen.

### 2 Aktivera AMP-kontrolläget

Håll ratten intryckt i minst 1 sekund.

### 3 Välj AMP-kontrollpunkt för justering

Tryck ratten mot [FM] eller [AM].



- Se bruksanvisningen som medföljer LX AMP för detaljer om AMP-kontrollpunkten.

### 4 Justera AMP-kontrolläget

Tryck ratten mot [◀◀] eller [▶▶].

### 5 Lämna AMP-kontrolläget

Tryck på [MENU]-tangenta.



- Du kan inte använda LX AMP-funktionen i standbyläget.

## Inställning av timeout för nyhetssändningar

Anläggningen kan automatisk växla till mottagning av nyhetssändningar när de sänds även om du inte lyssnar på radion för tillfället. Du kan dessutom ange ett intervall då du inte vill att nyhetssändningar skall tas emot automatiskt.

Visning och inställning
"News : OFF"
"News : 00min"
:
"News : 90min"

Automatisk mottagningen av nyhetssändningar är aktiv när "News : 00min" — "News : 90min" har aktiverats (ON).

Anläggningen växlar automatiskt till mottagning av nyhetssändningar när de sänds. Samtidigt visas "News" på displayen.



- Om du har valt inställningen "News : 20min", tas andra nyhetssändningar inte emot under de nästa 20 minuterna efter att den förra sändningen är klar.
- Ljudstyrkenivån för nyhetssändningar är den samma som för <Trafikinformation> (sid 25).
- Funktionen kan endast användas med stationer som sänder PTY-koden för nyhetssändningar eller som tillhör ett utökade RDS-tjänster nätverk <Enhanced Other Networks>, som sänder PTY-koden för nyhetssändningarna.
- Mottagningen växlar till FM-bandet när nyhetssändningfunktionen aktiveras (ON).

I radioläget

## Lokalstationsökning

Endast stationer med bra mottagning, dvs. lokala stationer, tas emot vid automatisk stationsinställning.

Visning	Inställning
"Local Seek : OFF"	Inställningen för lokalstationsökning är av.
"Local Seek : ON"	Inställningen för låg lokalstationsökning är inkopplad.

I radioläget

## Stationsinställningsläge

Bestämmer hur stationsinställningen skall göras.

Stationsinställningsläge	Visning	Funktion
Automatisk stationsinställning	"Seek Mode : Auto1"	Automatisk sökning efter en station
Snabbvalsavsökning	"Seek Mode : Auto2"	Stationerna som lagras i snabbvalsminnet söks av i ordning
Manuell stationsinställning	"Seek Mode : Manual"	Normal inställning av stationer

## AF (Alternative Frequency - alternativ frekvens)

Om mottagningen försämrats kan radion automatiskt växla till en annan radiofrekvens som sänder samma program i RDS-nätverket, fast med starkare signal.

Visning	Inställning
"AF : ON"	AF-funktionen är på (ON).
"AF : OFF"	AF-funktionen är av (OFF).

"RDS" -indikatorn lyser när AF-funktionen är på (ON).



- Det kan hända att det finns avbrott och störningar i mottagningen om det inte finns någon annan station med starkare signal och som sänder samma program i RDS-nätverket. Stäng i så fall av (OFF) AF-funktionen.

## RDS-regionalväljare (Regionbegränsningsfunktion)

Du kan välja om du vill begränsa mottagning av RDS-stationer med AF-funktionen på nätverket så att valet begränsas till din region.

Visning	Inställning
"Regional : ON"	Regionalväljaren är på (ON).
"Regional : OFF"	Regionalväljaren är urkopplad (OFF).



- Den söker station med god mottagning i samma RDS-nätverk, utan att begränsa AF-funktionen till angiven region och nätverk.

## Automatisk sökning efter trafikprogram

När TI-funktionen är på (ON) och mottagningen försämrats då du lyssnar till en station som sänder trafikinformation, så söker radion upp en station med starkare signal som också sänder trafikinformation.

Visning	Inställning
"Auto TP Seek : ON"	Funktionen för automatisk sökning efter trafikprogram är på (ON).
"Auto TP Seek : OFF"	Funktionen för automatisk sökning efter trafikprogram är av (OFF).

### Vid FM-mottagning

## Monomottagning

Du kan reducera ev. störningar i en stereomottagning drastiskt genom att koppla om till monomottagning.

Visning	Inställning
"MONO : OFF"	Monomottagning är urkopplad (OFF).
"MONO : ON"	Monomottagning är inkopplad (ON).

## Inställningsläge för displayvisning för extrakälla & registrering av skivnamn

Används för att välja visning när du valt en annan apparat. Se <Ge skivor namn (DNPS)> (sid 33) angående registrering av skivnamn.

### 1 Välj extrakällan (AUX)

Tryck på [SRC]-tangente.

Välj "AUX"\*/"AUX EXT" på displayen.

### 2 Välj menyläget

Håll [MENU]-tangente intryckt i minst 1 sekund.

"Menu" visas.

### 3 Välj inställningsläget för displayvisning för extrakälla

Tryck ratten mot [FM] eller [AM].

Välj "Name Set" -displayen.

## 4 Välj inställningsläget för displayvisning för extrakälla

Håll ratten intryckt i minst 1 sekund.

Den aktuella displayvisningen för extrakälla visas.

## 5 Välj extraläget (AUX) på displayen

Tryck ratten mot [**◀◀**] eller [**▶▶**].

Visningen på displayen växlar enligt följande varje gång du trycker på tangenten.

- "AUX\*" / "AUX EXT"
- "DVD"
- "PORTABLE"
- "GAME"
- "VIDEO"
- "TV"

## 6 Lämna menyläget

Tryck på [MENU]-tangenten.



- \* Funktion hos KDC-W8531/W7531
- Vid avbrott i mer än 10 sekunder, registreras namnet vid den tidpunkten och läget för hjälpingångens displayinställning stängs.
- Hjälpingångsdisplayen kan bara ställas in där den inbyggda hjälpingången eller hjälpingången hos den separat sålda KCA-S210A används.

### I beredskapsläget

## Textrullning

Inställning för textrullning över displayen.

Visning	Inställning
"Scroll : Manual"	Ingen textrullning.
"Scroll : Auto"	Textrullning sker endast när displayvisningen ändras.



- Text som rullar över displayen visas nedan.
  - CD-text
  - Mappnamn/ Filnamn/ Spårtitel/ Artistnamn/ Albumnamn
  - MD-titlar
  - Radiotext

Funktion hos KDC-W8531/KDC-W7531  
I beredskapsläget

## Välj funktionen för den inbyggda extrakällan

Inbyggd extrakälla. Välj den inbyggda extrakällan.

Visning	Inställning
"Built in AUX : OFF"	Ingen extrakälla vid val av källa.
"Built in AUX : ON"	Extrakälla tillgänglig vid val av källa.

### I beredskapsläget

## Timeravstängning

Inställning för timerstyrd avstängning om beredskapsläget är inkopplat under längre tid. Tack vare denna inställning kan du spara på bilbatteriet.

Visning	Inställning
"Power OFF : - - - -"	Timeravstängningsfunktionen är av (OFF).
"Power OFF 20min" (Grundinställning)	Strömmen stängs av efter 20 minuter.
"Power OFF 40min"	Strömmen stängs av efter 40 minuter.
"Power OFF 60min"	Strömmen stängs av efter 60 minuter.



- Inställningen görs efter inställningen av <Stödsyddskod> (sid 34).

### I beredskapsläget

## Inställning för läsning av CD

När det finns ett problem med att spela en CD med speciellt format, tvingar denna inställning CD:n att spelas.

Visning	Inställning
"CD Read : 1"	Spela CD- och ljudfil.
"CD Read : 2"	spela CD med tvång.



- Inställning att "READ 2" inte kan spela ljudfil. Det kan hända att vissa musik-CD-skivor inte kan spelas även i läget "CD Read : 2".

Funktion hos KDC-W8531

I beredskapsläget

## Hämta bilder

Hämtning av filmer och bakgrunder. Bilder som hämtats kan visas på apparatens display.

### 1 Sätt i en CD-R-/CD-RW-skiva.

Sätt i en CD-R-/CD-RW-skiva med de filer du vill hämta till denna apparat.

Se <Spela CD- & ljudfil> (sid 28) för närmare anvisningar.

På vår hemsida <http://www.kenwood.net-disp.com> förklaras det hur man gör CD-R-/CD-RW-skivor.

### 2 Välj beredskapsläget

Tryck på [SRC]-tangente.

Välj "STANDBY" -displayen.

### 3 Aktivera menyläget

Håll [MENU]-tangente intryckt i minst 1 sekund.

"Menu" visas.

### 4 Välj hämtningsläget

Tryck ratten mot [FM] eller [AM].

Ta fram visningen "DISP Data DL".

### 5 Gå in i hämtningsläget

Håll ratten intryckt i minst 1 sekund.

"File Check!" visas.

### 6 Välj filerna som ska hämtas

Tryck ratten mot [◀◀] eller [▶▶].

### 7 Starta hämtningen

Håll ratten intryckt i minst 2 sekunder.

"Downloading" visas.

När hämtningen är klar visas "Finished

Download" på displayen.



- Hämtning av bilder kan ta upp till 10 minuter.

Graderingsnivå

Antal

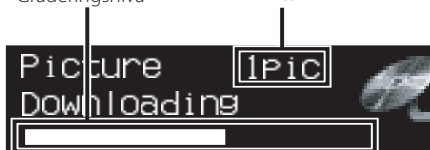

## Avbryta hämtning

Tryck på [MENU]-tangente.

## 8 Lämna hämtningsläget

Tryck på [MENU]-tangente.



- Använd inte apparaten när "Downloading" visas på displayen, eftersom datan i annat fall kan förstöras.
- Antal filer som kan hämtas.
  - Hämtad film: 1 fil
  - Bakgrund: 1 fil
- När en ny film hämtas, skriver den över en ev. tidigare film som har hämtats. Samma gäller om man hämtar en bakgrund, så skrivs den bakgrund som tidigare hämtats över. Det går inte att radera bilder som hämtats.
- Hämtade bilder kan visas på displayen.
  - <Koppla om visning av grafikdel/spektralanalysator> (sid 14)
  - <Val av bakgrundsbild> (sid 15)
- Om det inte går att hämta bilder till apparaten kan det bero på det sätt datan har skrivits på CD-R-/CD-RW-skivan.
  - Se vår hemsida <http://www.kenwood.net-disp.com> för anvisningar om hur CD-R-/CD-RW-skivan måste skrivas om..

Funktion hos KDC-W8531/KDC-W7531  
ACDrive-skivans funktion

## Röstindex

Ställa in tilldelningen under avspelning av ACDrive.

Visning	Inställning
"Voice Index : ON"	Guide visas.
"Voice Index : OFF"	Visas inte.

Funktion hos KDC-W8531/KDC-W7531  
I CD-läget

## Visa firmwareversion med ACDrive

Visa firmwareversion med ACDrive-funktionen.

### 1 Välj visningsläge för firmwareversion

Tryck ratten mot [FM] eller [AM].

Välj "ACD F/W Version" -displayen.

### 2 Visa ACDrive-firmwareversionen

Tryck ratten mot [◀◀] eller [▶▶].

Funktion hos KDC-W8531/KDC-W7531  
I CD-läget

## Unik ID-visning

Visa serienumret för varje produkt.

### 1 Välja det unika ID-visningsläget

Tryck ratten mot [FM] eller [AM].

Välj "ACD Unique ID" -displayen.

### 2 Visa unika ID

Tryck ratten mot [◀◀] eller [▶▶].

Annat än beredskapsläget

## Förinställt ljudminne

Registrera inställda värden med ljudkontrollen. Minnet kan inte raderas med nollställningstangenten.

### 1 Inställning av ljudkontroll

Se följande förfaranden för inställning av ljudkontrollen.

- <Ljudkontroll> (sid 12)

- <Ljudinställning> (sid 12)

- <Equalizerkontroll> (sid 13)

### 2 Välj menyläget

Håll [MENU]-tangenten intryckt i minst 1 sekund.

"Menu" visas.

### 3 Välj läge för förinställt ljud

Tryck ratten mot [FM] eller [AM].

Välj "Audio Preset" -displayen.

### 4 Ange läge för förinställt ljud

Håll ratten intryckt i minst 1 sekund.

### 5 Välj förinställt ljudminne

Tryck ratten mot [FM] eller [AM].

Välj "Memory" -displayen.

### 6 Placera det förinställda ljudet i minnet

Håll ratten intryckt i minst 2 sekunder.

"Memory" blinkar en gång på displayen.

### 7 Lämna menyläget

Tryck på [MENU]-tangenten.



- Registrera 1 par av förinställda ljudminnen. Du kan inte registrera efter källa.
- När du trycker på nollställ, kommer alla källorna att ställas in med det registrerade värdet.
- Följande alternativ kan inte registreras. Ljudstyrka, Balans, Fader, Loudness, Ljudstyrkekompensation, Dubbelzonsystem, Bakre volym, System Q-inställning

Annat än beredskapsläget

## Hämta förinställt ljud

Hämta ljudinställningen som sparats med <Förinställt ljudminne> (sid 43).

### 1 Välj den önskade källan

Tryck på [SRC]-tangenten.

### 2 Välj menyläget

Håll [MENU]-tangenten intryckt i minst 1 sekund.

"Menu" visas.

### 3 Välj läge för förinställt ljud

Tryck ratten mot [FM] eller [AM].

Välj "Audio Preset" -displayen.

### 4 Ange läge för förinställt ljud

Håll ratten intryckt i minst 1 sekund.

### 5 Välj förinställd ljudhämtning

Tryck ratten mot [FM] eller [AM].

Välj "Call" -displayen.

### 6 Hämta förinställt ljud

Håll ratten intryckt i minst 2 sekunder.

"Call" blinkar en gång på displayen.

### 7 Lämna menyläget

Tryck på [MENU]-tangenten.



- Användarminnet hos <Equalizerkontroll> (sid 13) ändras till det värde som hämtats.
- Alternativet för källans tonminne vid <Ljudkontroll> (sid 12) ändras till värdet som hämtades med den valda källan.

I beredskapsläget

## **Inställning av demonstrationsläget**

---

Ställer in demonstrationsläget.

### **1 Välj demonstrationsläget**

Tryck ratten mot [FM] eller [AM].

Välj "DEMO Mode" på displayen.

### **2 Ställ in demonstrationsläget**

Håll ratten intryckt i minst 2 sekunder.

Varje gång ratten trycks ned i minst 2 sekunder, växlar demonstrationsläget enligt nedan.

Visning	Inställning
"DEMO Mode : ON"	Demonstrationsläget är aktivt.
"DEMO Mode : OFF"	Avsluta demonstrationsläget (normalt läge).

## Grundbruk av fjärrkontrollen (Tillbehör till KDC-W8531)

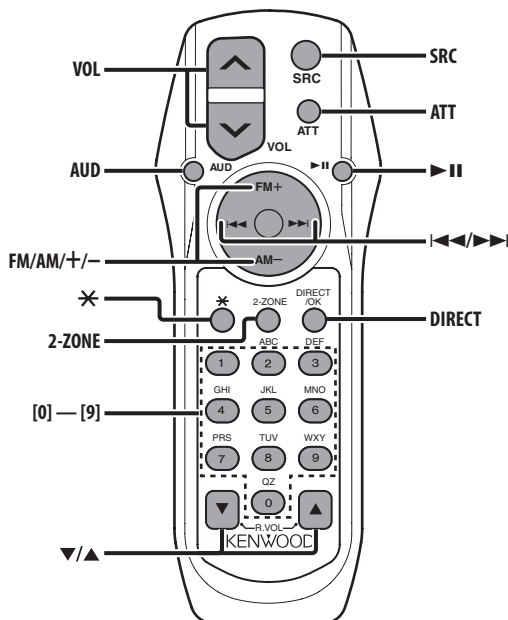

### Illäggning och byte av batteriet

Use two "AA"-size batteries.

Slide the cover while pressing downwards to remove it as illustrated.

Lägg i batteriet så att + och - sidorna vänder rätt enligt illustrationen i batterifacket.

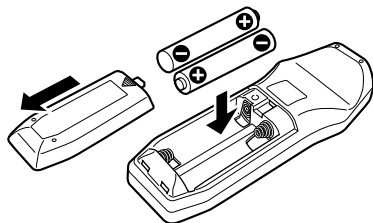

#### ⚠ VARNING

- Förvara oanvända batterier utom räckhåll för barn. Kontakta omedelbart en läkare om ett batteri sväljs av misstag.



- Placera inte fjärrkontrollen på platser som kan bli mycket varma, t.ex. ovanpå instrumentbrädan.

### Grundbruk

#### [VOL]-tangenter

Justerar ljudstyrkan.

#### [SRC]-tangenter

Källan växlar varje gång du trycker på tangenten. Se <Välja källa> (sid 10) angående ordningen i vilken källorna växlar.

#### [ATT]-tangenter

Dämpar ljudstyrkan snabbt. Tryck en gång till för att få tillbaka den tidigare ljudstyrkenivån.

#### [\*]-tangenter

Justera frontpanelens lutning.

## Ljudkontroll

---

### [AUD]-tangenter

Välj ljudinställningspunkten du vill justera.

### [VOL]-tangenter

Justera ljudinställningspunkten som önskas.



- Se <Ljudkontroll> (sid 12) för metoden, såsom procedurerna för ljudkontroll mm.
- Man kan bara välja och justera de grundläggande ljudalternativen med fjärrkontrollen. Val och justering av det detaljerade ljudalternativet kan ej utföras.

## Dubbelzonsystem

---

### [2-ZONE]-tangenter

Varje gång tangenten trycks ned kommer "2 ZONE" under <Ljudinställning> (sid 12) att sättas på eller stängas av.

### [▲]/ [▼]-tangenter

Justerar volymen på den bakre kanalen.  
Den aktiveras när dubbelzonsystemet är på.

## I tunerläget

---

### [FM]/ [AM]-tangenter

Väljer frekvensband.  
Inställningen växlar mellan FM1-, FM2- och FM3-bandet varje gång du trycker på [FM]-tangenten.

### [◀◀]/ [▶▶]-tangenter

Söker upp och ned på frekvensbandet.

### [0] — [9]-tangenter

Tryck på en av tangenterna [1] — [6] för att ta fram förinställda stationer.

### [DIRECT]-tangenter

Aktiverar och avaktiverar <Direktinställning av en frekvens> (sid 23).

### [▶II]-tangenter

Aktiverar och avaktiverar läget för <PTY (program type)> (sid 26).

## I skivläget

---

### [◀◀]/ [▶▶]-tangenter

Spår-/filsökning framåt respektive bakåt.

### [+]/ [-]-tangenter

Skiv-/mappsökning framåt respektive bakåt.

### [▶II]-tangenter

Avspelningspaus av spåret pausas respektive fortsätts varje gång du trycker på tangenten.

### [0] — [9]-tangenter

Ange spår-/fil-/skivnumret vid <Direkt spår-/filsökning> (sid 29) och <Direkt skivsökning> (sid 29).

## Tillbehör/ Installation

### Tillbehör

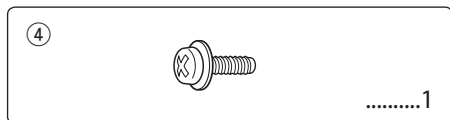
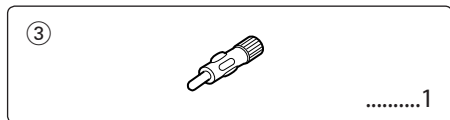
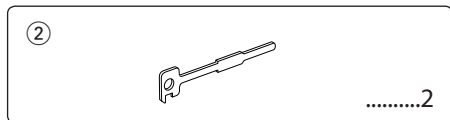
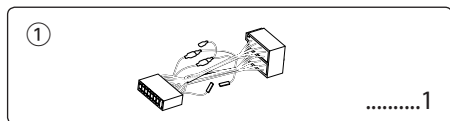

### Installation

1. För att undvika kortslutning skall du ta ur startnyckeln ur tändlåset och koppla loss  $\ominus$  polen på bilbatteriet.
2. Anslut in- och utkablar mellan de olika apparaterna rätt.
3. Anslut kabelflätan.
4. Anslut kontakten B i kabelflätan till fordonets högtalarkontakt.
5. Anslut kontakten A i kabelflätan till fordonets strömanslutning.
6. Anslut kabelflätans kontakt till apparaten.
7. Montera apparaten i bilen.
8. Anslut åter bilbatteriets  $\ominus$  pol.
9. Tryck på nollställningstangenten.



- Om strömmen inte sätts på (eller om den sätts på men stängs av omedelbart), kan det hända att högtalarkabeln har en kortslutning eller vidrörde fordonets chassi så att skyddsfunktionen aktiverades. Kontrollera därför högtalarkabeln.
- Kontakta din Kenwood-återförsäljare om fordonet inte har förberetts för denna särskilda anslutningsmetod.
- Använd endast antennadaptrar (ISO-JASO) om antennen har en ISO-kontakt.
- Se till att alla anslutningar görs ordentligt genom att sticka in alla kontakter ordentligt i alla anslutningar.
- Om det inte finns ett ACC-läge på fordonets tändlås eller om strömkabeln har anslutits till en strömkälla med konstant spänning, som t ex batterikabeln, kommer apparatens strömförsörjning inte att gå över tändlåset (apparatens kommer med andra ord inte att slås på och stängas av med tändlåset). Om du vill att apparaten skall slås på och stängas av med tändlåset, skall strömkabeln anslutas till en strömkälla som slås på och stängs av med fordonets tändlås.
- Om säkringen bränns av, skall du först kontrollera kablarna som orsakat kortslutningen. Byt sedan säkring mot en ny med samma märkning.
- Isolera kablar som inte ansluts med isoleringstejp eller liknande. För att undvika kortslutning, får du ej heller ta bort isoleringskåpor på kablar och terminaler som inte ansluts.
- Anslut högtalarkablarna rätt till högtalaranslutningarna. Om du delar  $\ominus$  kablar och/eller jordar dem till en metallpunkt i bilen finns det risk att apparaten skadas eller inte fungerar.
- När apparaten har monterats skall du kontrollera att bromslamporna, alla indikatorer, vindrutetorkare m m på bilen fungerar korrekt.
- Om bilstereoöppningen i fordonet har ett lock, skall du montera apparaten så att apparatens front inte rör vid locket när det öppnas och stängs.
- Apparaten skall monteras inom en vinkel på 30°.

# Anslutning av kablarna till anslutningarna

	A	B
KDC-W8531/ W7531	Subwooferavspeling till höger (röd) Subwooferavspeling till vänster (vit)	Utgång för höger bak (röd) Utgång för vänster bak (vit)
KDC-W7031	Utgång för höger bak (röd)/ Subwooferavspeling till höger (röd) Utgång för vänster bak (vit)/ Subwooferavspeling till vänster (vit)	— —



Se den relevanta bruksanvisningen för anslutning av dessa kablar.

Till KENWOOD skivväxlare/  
Externa tillval

Till yttre display/  
rattfj ärrkontroll

Säkring (10 A)

FM/AM-  
antenngång

Antennadapter (ISO-JASO)  
(tillbehör ③)

Antennkabel (ISO)

- A**
- B**
- Utgång för höger fram (röd)
- Utgång för vänster fram (vit)
- AUX höger ingång (röd)  
(endast KDC-W8531/W7531)
- AUX vänster ingång (vit)  
(endast KDC-W8531/W7531)

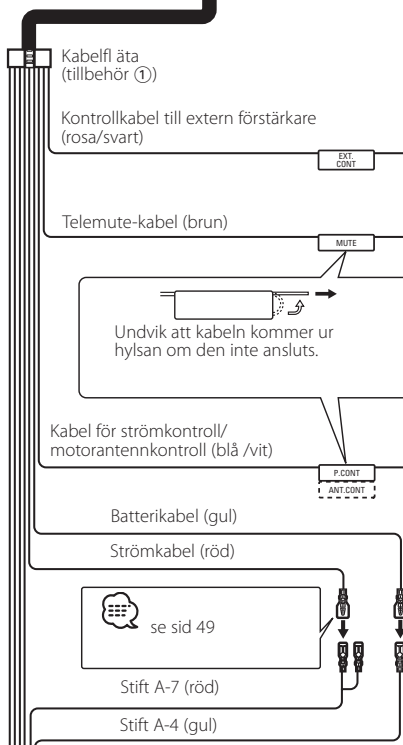

Till "EXT.AMPCONT"-anslutningen på den förstärkare som styr andra förstärkare.

Anslut till en anslutning som har förbindelse med jord när telefonen ringer eller används för samtal.

För anslutning av ett KENWOOD navigeringssystem, se navigeringssystemets bruksanvisning.

Anslut till ström på-/av-anslutningen om en yttre förstärkare (säljs separat) används eller till fordonets motorantennanslutning.

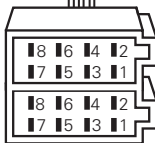
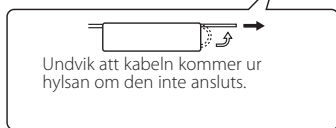

## Stiftuppsättning

Stiftnummer i ISO-kontakter	Kabelfärg	Funktion
Strömkontakt		
A-4	Gul	Batteri
A-5	Blå/vit	Ström på/av
A-6	Orange/vit	Ljuddämpning
A-7	Röd	Tändning (ACC)
A-8	Svart	Jord
Högtalarkontaktr		
B-1	Lila	Höger bak (+)
B-2	Lila/Svart	Höger bak (-)
B-3	Grå	Höger fram (+)
B-4	Grå/svart	Höger fram (-)
B-5	Vit	Vänster fram (+)
B-6	Vit/svart	Vänster fram (-)
B-7	Grön	Vänster bak (+)
B-8	Grön/svart	Vänster bak (-)

## ⚠ VARNING

### Anslutning av ISO-kontakten

ISO-kontaktens stiftuppsättning skiljer sig mellan olika fordon. Se till att uppsättningen är rätt för att inte riskera skada apparaten.

Rätt stiftuppsättning för kabelflätans ISO-kontakt visas i [1] nedan. Gör anslutningen som visas om ISO-kontaktens stiftuppsättning är enligt [2] eller [3].

Återanslut kabeln som visas nedan [2] när apparaten monterats i **Volkswagen**-fordon.

- [1] (Grundinställning) A-7 stiftet (rött) i bilens ISO-kontakt ansluts till tändningen, och A-4 stiftet (gult) ansluts till konstant strömförsörjning.

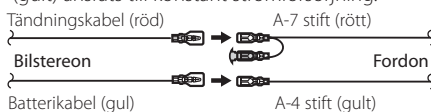

- [2] A-7 stiftet (rött) i bilens ISO-kontakt ansluts till konstant strömförsörjning, och A-4 stiftet (gult) ansluts till tändningen.

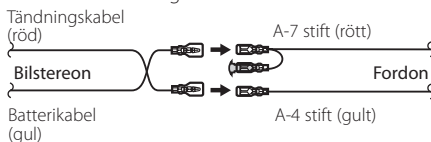

- [3] A-4 stiftet (gult) i bilens ISO-kontakt ansluts inte till någonting, medan A-7 stiftet (rött) ansluts till konstant strömförsörjning (eller både A-4 (gult) och A-7 (rött) stiften ansluts till konstant strömförsörjning).

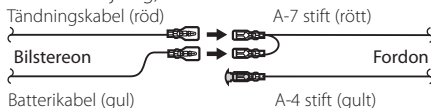

- Strömmen till enheten kan inte styras med tändlåset vid anslutning enligt [3] ovan. Se i detta fall till att enhetens ström är av när tändningen slås från. För att koppla strömstyrningen i enheten direkt till bilens tändlås skall den röda strömförsörjningskabeln (ACC...röd) anslutas till en strömpunkt som slås till/från via bilens tändlås.

## Installation

Metallbygel  
(säljs separat)

Bilens torpedvägg eller metallfäste

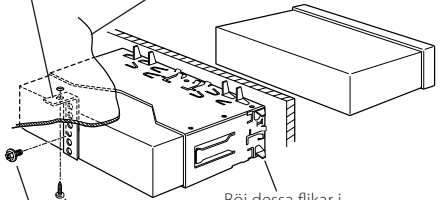

Bøj dessa flikar i monteringskassetten med en skruvmejsel eller liknande och sätt fast kassetten.

Självgående skruvar  
(säljs separat)

Skruv (M4x8)  
(säljs separat)



- Se till att apparaten har monterats säkert. Om apparaten sitter löst kan det uppstå fel i den (t ex ljudavbrott).

## Skruva fast frontpanelen på enheten

Om du vill sätta fast frontplattan på huvudenheten så att den inte kan falla av, använd de medlevererade skruvarna och sätt fast enligt nedan.

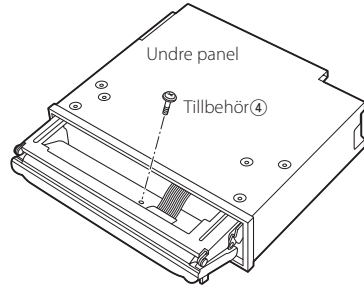

- Sätt aldrig i skruvarna i något annat skruvhål än det angivna. Om du skruvar i dem i ett annat hål kommer det att kontrahera och kan skada de mekaniska delarna inne i enheten.

# Losstaging av enheten

## Avlägsning av gummiramen

- 1 Passa in demonteringsverktygets hakar och lossa de två spärrarna på översidan. Lyft upp ramen och dra den framåt enligt figuren.

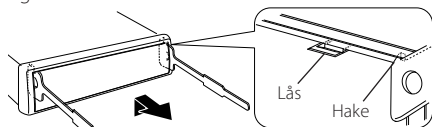

Tillbehör ②  
Demonteringsnyckel

- 2 När översidan är lossad kan man lossa de två undre spärrarna.

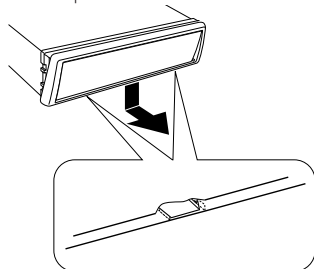

- Fronten kan lossas underifrån på samma sätt.

## Losstaging av enheten

- 1 Se avsnittet <Avlägsning av gummiramen> (sid 51) och ta loss gummiramen.
- 2 Skruva loss skruven (M4x8) på baksidan.
- 3 Stick de två demonteringsnycklarna långt in i springorna på båda sidor om apparaten, som bilden visar.

Skruv (M4x8)  
(säljs separat)

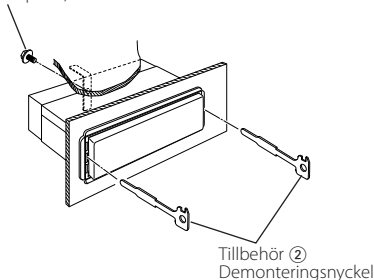

- 4 Tryck demonteringsnycklarna nedåt och dra ut apparaten halvvägs samtidigt som du trycker inåt från sidorna.

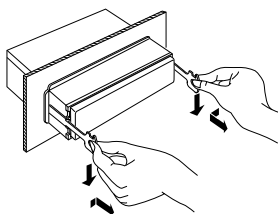

- Var försiktig så att du inte skadar dig på demonteringsnycklarnas spetsiga ändor.
- 5 Dra ut apparaten helt med händerna och var försiktig så att du inte tappar den.

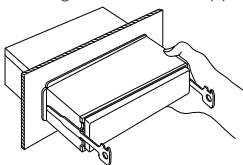

# Felsökningsschema

Vad som verkar vara ett fel i apparaten kan helt enkelt bero på fel användning av den eller fel anslutning av kablarna. Kontrollera därför nedanstående punkter innan du ringer serviceverkstaden.

## Allmänt

### ? Ingen ström.

- ✓ Säkring har bränts av.
  - ☞ Kontrollera om någon av kablarna har orsakat kortslutning och byt därefter säkringen mot en ny med samma märkning.
- ✓ Högtalarkabeln har kortslutits eller kabeln rör vid bilchassit, vilket gör att skyddsfunktionen aktiveras.
  - ☞ Koppla eller isolera högtalarkabeln ordentligt och tryck på nollställningstangenten.

### ? Det fi nns en källa som inte kan växlas.

- ✓ Det fi nns inget medium i apparaten.
  - ☞ Välj källan du vill lyssna på. Källan kan inte väljas om det inte fi nns något medium i den valda apparaten.
- ✓ Skivväxlaren har inte anslutits.
  - ☞ Anslut skivväxlaren. Du kan inte välja det externa v äxlarläget om skivväxlaren inte har anslutits till ingå ngarna.

### ? Minnet har raderats när tändningen är avstängd.

- ✓ Tändnings- och batterikablarna har anslutits fel.
  - ☞ Anslut kablarna rätt. Se avsnittet <Anslutning av kablarna till anslutningarna>.

### ? Telemute fungerar inte.

- ✓ Telemute-kabeln har inte anslutits rätt.
  - ☞ Anslut kablarna rätt. Se avsnittet <Anslutning av kablarna till anslutningarna>.

### ? Telemute aktiveras fastän telemute-kabeln inte har anslutits.

- ✓ Telemute-kabeln rör vid en metallpunkt på bilen.
  - ☞ Dra undan och isolera telemute-kabeln från metallpunkter på bilen.

### ? De höga frekvenserna förstärks inte fastän loudness är på (ON).

- ✓ Radion har valts som källa.
  - ☞ När radion är inkopplad förstärks inte höga frekvenser med loudnessfunktionen.

### ? Inget ljud hörs eller ljudstyrkan är för låg.

- ✓ Fader- eller balansinställningen har ställts helt på ena sidan.
  - ☞ Centra fader- eller balansinställningen.
- ✓ In-/utkablarna eller kabeln åtan har anslutits fel.
  - ☞ Anslut in-/utkablarna och/eller kabeln åtan rätt. Se avsnittet <Anslutning av kablarna till anslutningarna>.
- ✓ Värdena för ljudstyrke-off set är låga.
  - ☞ Höj ljudstyrkan enligt anvisningarna i avsnittet <Ljudinställning> (sid 12).
- ✓ <Inställning av inbyggd förstärkare> (sid 37) är avstängd.
  - ☞ Sätt på den.

### ? Ljudkvaliteten är dålig eller förvrängd.

- ✓ En högtalarkabel kläms av en skruv i bilen.
  - ☞ Kontrollera dragningen av högtalarkablarna.
- ✓ Högtalarna har anslutits fel.
  - ☞ Anslut högtalarna så att respektive utanslutning ansluts till en separat högtalare.

### ? Touch sensortonen låter inte.

- ✓ Förförstärkarutgångarna används.
  - ☞ Touch-sensortonen kan inte sändas ut från förförstärkarutgångarna.

### ? Fastän funktionen för synkronisering av klockan är på, kan klockan inte justeras.

- ✓ Den mottagna RDS-stationen sänder inte klockdata.
  - ☞ Ställ in en annan RDS-station.

### ? Dimmerfunktionen fungerar inte.

- ✓ Dimmerkabeln är inte rätt ansluten.
  - ☞ Kontrollera dimmerkabelns anslutning.
- ✓ <Dimmer> (sid 36) är avstängd.
  - ☞ Sätt på den.

### ? Inget ljud kommer från subwoofern eller så skickar den ut felaktigt ljud.

- ✓ När "2 ZONE" vid Höj ljudstyrkan enligt anvisningarna i avsnittet <Ljudinställning> (sid 12), är på.
  - ☞ Stäng av "2 ZONE".

## Tunerkälla

### ? Dålig radiomottagning.

- ✓ Bilantennen är inte utsträckt.  
☞ Sträck ut bilantennen helt.
- ✓ Antennkabeln har inte anslutits.  
☞ Anslut kablarna rätt. Se avsnittet <Anslutning av kablarna till anslutningarna>.

### ? Rätt frekvens kan inte ställas in med direktinställning av en frekvens.

- ✓ En station som inte kan tas emot anges.  
☞ Ange en station som kan tas emot.
- ✓ Du försöker ange en frekvens med enheter på 0,01 MHz.  
☞ På FM-bandet är minsta enhet som kan anges 0,1 MHz.

### ? Ljudstyrkenivån för trafi kinformation används inte.

- ✓ Den inställda ljudstyrkenivån är lägre än den nivå som du lyssnar på med radion.  
☞ Om radions ljudstyrkenivå är högre än den inställda nivån för trafi kinformation, så används endast radions ljudstyrkenivå.

## Skivläget

### ? "AUX EXT" visas fast läget för extern växlarkontroll aktiveras inte.

- ✓ En inkompatibel skivväxlare har anslutits.  
☞ Använd den skivväxlare som nämns i <Angående CD-spelare/skivväxlare som ansluts till denna apparat> (sid 4) i avsnittet <Försiktighetsåtgärder>.

### ? Den angivna skivan spelas inte utan en annan skiva spelas.

- ✓ Den valda CD-skivan är mycket smutsig.  
☞ Rengör CD-skivan.
- ✓ Skivan har satts i en annan spalt än den som har valts.  
☞ Ta ut skivmagasinet och kontrollera på vilken plats skivan har satts.
- ✓ Skivan är repig.  
☞ Prova att spela en annan skiva.

### ? Skivan kan inte tas ut.

- ✓ Orsaken är att mer än 10 minuter has passerat sedan fordonets tändning har slagits från (OFF).  
☞ Skivan kan endast tas ut inom 10 minuter efter det att tändningen slagits från (OFF). Om mer än 10 minuter har gått, skall du slå på bilens tändning igen (ON) och trycka på uttagstangenten.

### ? Skivan kan inte sättas i.

- ✓ Det sitter redan en skiva i spelaren.  
☞ Tryck på [▲]-tangenten för att ta ut skivan.

### ? Direktsökning fungerar inte.

- ✓ En annan funktion är aktiv.  
☞ Stäng av slumpvalsfunktionen eller andra funktioner.

### ? Spårökning fungerar inte.

- ✓ För första eller sista spåret på skivor eller i mappar.  
☞ Direktsökning fungerar inte i bakåt riktning från det första spåret eller i framåt riktning från det sista spåret med skivor/mappar.

## Ljudfilskällan

### ? Kan inte spela en ljudfil.

- ✓ Mediet är repigt eller smutsigt.
  - ☞ Rengör mediet enligt anvisningarna under CD-rengöring i avsnittet <Angående CD-skivor> (sid 7).

### ? Ljudet hoppas över när en ljudfil spelas.

- ✓ Mediet är repigt eller smutsigt.
  - ☞ Rengör mediet enligt anvisningarna under CD-rengöring i avsnittet <Angående CD-skivor> (sid 7).
- ✓ Inspelningen är dålig.
  - ☞ Gör om inspelningen eller använd ett annat medium.

### ? Ljudfilens spårtid visas inte korrekt.

- ✓ ---
  - ☞ Ibland visas den inte ordentligt beroende på ljudfilens inspelningsförhållanden.

## Meddelanden som visas nedan visar systemets status.

- Eject: Det finns inget skivmagasin i växlaren. Skivmagasinet är inte fullt.  
☞ Sätt i skivmagasinet rätt.  
Ingen CD-skiva i spelaren.  
☞ Sätt i en CD-skiva.
- No Disc: Det finns inga skivor i skivmagasinet.  
☞ Sätt i en skiva i skivmagasinet.
- TOC Error: Det finns inga skivor i skivmagasinet.  
☞ Sätt i en skiva i skivmagasinet.  
CD-skivan är mycket smutsig. CD-skivan har lagts i upp-och-ner. CD-skivan är repigt.  
☞ Rengör CD-skivan och lägg i den rätt.
- Error 05: CD-skivan har lagts i upp-och-ner.  
☞ Sätt i CD-skivan rätt.
- Blank Disc: Ingenting har spelats in på MD-skivan.
- No Track: Inga spår har spelats in på MD-skivan, men den har en titel.
- Error 15: Mediet som spelades har ingen inspelad data som enheten kan spela.  
☞ Använd ett medium som har inspelad data som enheten kan spela.
- No Panel: Frontpanelen för slavenheten som anslutits till denna apparat har tagits bort.  
☞ Sätt på den igen.
- Error 77: Fel i apparaten av någon anledning.  
☞ Tryck på apparatens nollställningstangent. Kontakta närmaste serviceverkstad om koden "Error 77" inte försvinner.

<p>Mecha Error: Det är någonting fel med skivmagasinet, eller nå gonting är fel i apparaten av någon anledning.</p> <ul style="list-style-type: none"> <li>➤ Kontrollera skivmagasinet, och tryck sedan på apparatens nollställningstangent. Kontakta närmaste serviceverkstad om koden "Mecha Error" inte försvinner.</li> </ul> <p>Hold Error: Apparatens skyddskrets utlöses om temperaturen inuti växlaren går över 60°C, och alla funktioner stängs då av.</p> <ul style="list-style-type: none"> <li>➤ Låt apparaten kyla ned genom att öppna bilfönstren eller sätta på luftkonditioneringen. Skivan fortsätter att spela när temperaturen sjunker under 60°C.</li> </ul> <p>No Name: Du har försökt visa skivnamnet (DNPS) vid avspeling av en CD-skiva för vilken skivnamnet inte har förinställts.</p> <p>Waiting: Radiotextdata tas emot.</p> <p>Load: Skivorna växlas i skivväxlaren.</p> <p>Reading: Enheten läser skivans data.</p> <p>IN (Blinkar): CD-spelardelen fungerar inte korrekt.</p> <ul style="list-style-type: none"> <li>➤ Sätt i CD-skivan igen. Om CD-skivan inte kan tas ut eller om displayen fortsätter blinka fastän CD-skivan har satts i rätt, skall du stänga av strömmen och kontakta närmaste serviceverkstad.</li> </ul> <p>Unsupported File: En ljudfil spelas i ett format som denna enhet inte stöder.</p> <ul style="list-style-type: none"> <li>➤ ----</li> </ul> <p>Copy Protection: En kopieringsskyddad fil spelades.</p> <ul style="list-style-type: none"> <li>➤ ----</li> </ul>	<p>Can't Download:</p> <p>Download Error: Enheten fungerar inte ordentligt av någon anledning.</p> <ul style="list-style-type: none"> <li>➤ Tryck på nollställningstangenten för att ladda ner den igen. Om detta fel fortfarande visas bör du kontakta en lokal Kenwood-återförsäljare.</li> </ul> <p>No Display File: Ingen fil i som kan laddas ner från CD-ROM:en.</p> <ul style="list-style-type: none"> <li>➤ Kontrollera att filen som skapats enligt instruktionerna på &lt;<a href="http://www.kenwood.netdisp.com">http://www.kenwood.netdisp.com</a>&gt; finns på CD-ROM:en. Ta inte bort filen som skapades när filen skapades. Ta inte bort filen som skapades när filen skapades.</li> </ul> <p>Incorrect File: Filen som valts för nedladdning är av ett format som denna enhet inte kan läsa.</p> <ul style="list-style-type: none"> <li>➤ Återskapa filen.</li> </ul> <p>Writing Error: Skrivningen misslyckades när filen laddades ner.</p> <ul style="list-style-type: none"> <li>➤ Försök att ladda ner igen.</li> </ul> <p>DEMO MODE: Demonstrationsläget har valts.</p> <ul style="list-style-type: none"> <li>➤ &lt;Inställning av demonstrationsläget&gt; (sid 44) är på.</li> </ul>
---	--

# Specifikationer

---

Rätt till ändringar förbehålles.

## FM-radiodelen

---

- Avstämningsområde (50 kHz-steg)
  - : 87,5 MHz – 108,0 MHz
- Känslighet (26 dB signalbrusförhållande)
  - : 0,7  $\mu$ V /75  $\Omega$
- Känslighet med brusspär (46 dB signalbrusförhållande)
  - : 1,6  $\mu$ V /75  $\Omega$
- Frekvensomfång ( $\pm 3,0$  dB)
  - : 30 Hz – 15 kHz
- Signalbrusförhållande (MONO)
  - : 65 dB
- Selektivitet (DIN) ( $\pm 400$  kHz)
  - :  $\geq 80$  dB
- Stereoseparation (1 kHz)
  - : 35 dB

## MW-radiodelen

---

- Avstämningsområde (9 kHz-steg)
  - : 531 kHz – 1611 kHz
- Känslighet (20 dB signalbrusförhållande)
  - : 25  $\mu$ V

## LW-radiodelen

---

- Avstämningsområde
  - : 153 kHz – 281 kHz
- Känslighet (20 dB signalbrusförhållande)
  - : 45  $\mu$ V

## Ljuddelen

---

- Max. uteffekt
  - : 50 W x 4
- Uteffekt (DIN 45324, +B=14,4V)
  - : 30 W x 4
- Tonkontroll
  - Bas : 100 Hz  $\pm 10$  dB
  - Mellanfrekvens : 1 kHz  $\pm 10$  dB
  - Diskant : 10 kHz  $\pm 10$  dB
- Utnivå/belastning (under skivspelning)
  - : 5000 mV/10 k $\Omega$  (KDC-W8531)
  - : 2500 mV/10 k $\Omega$  (KDC-W7531/W7031)
- Utimpedans (under skivspelning)
  - :  $\leq 80 \Omega$  (KDC-W8531/W7531)
  - :  $\leq 600 \Omega$  (KDC-W7031)

## CD-spelaren

---

- Laserdiod
  - : GaAlAs
- Digitalfilter (D/A)
  - : 8 gånger översampling
- D/A-omvandlare
  - : 1 Bit
- Axelhastighet (ljudfil)
  - : 1000 – 400 varv/minut (CLV 2 gånger)
- Svaj
  - : Under mätgränsen
- Frekvensomfång ( $\pm 1$  dB)
  - : 10 Hz – 20 kHz
- Total harmonisk distorsion (1 kHz)
  - : 0,008 % (KDC-W8531/W7531)
  - : 0,01 % (KDC-W7031)
- Signalbrusförhållande (1 kHz)
  - : 110 dB (KDC-W8531/W7531)
  - : 105 dB (KDC-W7031)
- Dynamik
  - : 93 dB
- Kanalseparation
  - : 96 dB
- MP3-dekodning
  - : Fungerar med MPEG-1/2 Audio Layer-3
- WMA-dekodning
  - : Fungerar med Windows Media Audio
- AAC-avkodning
  - : AAC-LC "m4a"-filer

## Extraingång (KDC-W8531/W7531)

---

- Frekvensomfång ( $\pm 1$  dB)
  - : 20 Hz – 20 kHz
- Maximal spänningsingång
  - : 1200 mV
- Impedansingång
  - : 100 k $\Omega$

## Allmänt

---

- Strömförsörjning (11 – 16V allowable)
  - : 14,4 V
- Strömförbrukning
  - : 10 A
- Installationsmått (B x H x D)
  - : 182 x 53 x 155 mm
- Vikt
  - : 1,5 kg