

KENWOOD

CD-LEMEZJÁTSZÓ ÉS RÁDIÓ

KDC-W8534

KEZELÉSI UTASÍTÁS

Kenwood Corporation



Hungarian/00 (KEE)

Tartalomjegyzék

Biztonsági előírások	4	Rádió funkciók	25
Megjegyzések	5	Hangolás	
CD-k	7	Közvetlen hozzáférésű hangolás	
Az AAC-ről, az MP3-ról és a WMA-ról	8	Előre beállított állomások memóriája	
Megjegyzések a többfunkciós gombrendszerrel kapcsolatban	9	Automatikus memóriabevitel	
Általános funkciók	10	Előre beállított hangolás	
Áramellátás		RDS funkciók	27
Forrás kiválasztása		Közlekedési információk	
Hangerő		Rádiószöveg görgetése	
Csillapítóegység		PTY (Programtípus)	
Audiovezérlés		Programtípus előbeállítása	
Mélysugárzó kimenet		A nyom megváltoztatása a programtípus (PTY) funkciónál	
Audiobeállítás		CD/audiofájl/külső lemezvezérlő funkciók	30
Hangmezővezérlés		CD & audiofájl lejátszása	
Hangkezelő rendszer		Külső lemez lejátszása	
Kiegyenlítővezérlés		Előretekerés és visszatekerés	
WOW vezérlés		Sáv/fájl keresése	
Kerülőút-vezérlés		Lemez keresése/Mappa keresése	
Memória mód		Közvetlen sáv-/fájlkeresés	
Memória-előhívási mód		Közvetlen lemezkeresés	
Lopásgátló előlap		Sáv/fájl/lemez/mappa ismétlése	
Az előlap szövegének beállítása		Kereső lejátszás	
TEL elnémitás		Véletlenszerű lejátszás	
A kijelzési típus kiválasztása		Lemezettalca véletlenszerű lejátszása	
Grafikus rész kijelző váltása		Összes véletlenszerű lejátszása	
Háttérkép kiválasztása		Mappakiválasztás	
A megjeleníteni kívánt szöveg kiválasztása		Lejátszási mód váltása	
Szöveges kijelzés váltása		Betűkeresés	
A betűkészlet színének kiválasztása		Lemez elnevezése (DNPS)	
Külső kijelző váltása		Szöveg/cím görgetése	

Menürendszer 37

Menürendszer
Biztonsági kód
Érintésérzéklő hangja
Manuális órabeállítás
Dátum beállítása
Dátum üzemmód
Óra szinkronizálása
DSI (Disabled System Indicator - letiltott rendszer jelző)
Választható háttérfény
A kijelzési fényerő vezérlése
Tompító
Beépített erősítő beállítás
A kettős zóna rendszer beállítása
B.M.S. (Bass Management System - basszuskezelő rendszer)
B.M.S. frekvenciaeltolás
AMP vezérlés
Hírközlemény időkorlát beállítással
Helyi állomáskeresés
Hangolási üzemmód
AF (Alternatív frekvencia)
Az RDS körzet korlátozása (Körzetkorlátozási funkció)
Automatikus TP keresés
Monó vétel
Segédbemenet-kijelző beállítása, valamint lemez elnevezése
Orosz karakterek kiválasztása
Szöveggörgetés
Beépített segédbemenet beállítása
Áramellátás kikapcsolási időzítője
CD olvasás beállítás
Képletöltés
Hangindex
ACDrive firmware verziószámának kijelzése
Egyedi ID kijelzés
Demonstrációs üzemmód beállítása

Alapműveletek a távirányítón 47

Tartozékok/ Beszerelési eljárás 49

Vezetékek csatlakoztatása a kivezetésekhez 50

Beszerelés 52

Az egység eltávolítása 53

Hibakeresési útmutató 54

Műszaki adatok 58

A WOW, az SRS és a  szimbólum az SRS Labs, Inc. védjegye.
A WOW technológia az SRS Labs, Inc. licence alatt áll.

The "AAC" logo is trademark of Dolby Laboratories.

▲ FIGYELMEZTETÉS

A személyi sérülések és/vagy a tűz megelőzése érdekében tartsa be az alábbi óvintézkedéseket:

- A rövidzárlat megelőzése érdekében sose tegyen illetve hagyjon bármilyen, fémestárgyat (például pénzérmét vagy fémszerszámot) az egység belsejében.
- Vezetés közben ne figyelje az egység kijelzőjét, és ne tartsa rajta a szemét huzamosabb ideig.
- A jelen termék beszerelése és huzalozása ügyességet és tapasztalatot igényel. A biztonság érdekében bízva a beszerelési és huzalozási munkákat szakemberre.

▲ VIGYÁZAT

A berendezés károsodásának megelőzése érdekében tartsa be az alábbi óvintézkedéseket:

- Győződjön meg róla, hogy az egységet –12 V-os egyenáramú feszültségforrás földeli.
- Ne szerelje az egységet közvetlen napsugárzásnak, vagy túlzott hőhatásnak, illetve páratartalomnak kitett helyre. Ezenkívül kerülje az olyan helyeket, ahol túl sok a por, illetve ahol fennáll a víz ráfröccsenésének veszélye.
- Ne helyezze az előlapot (vagy annak tárolótokját) közvetlen napsugárzásra, erős hőhatásra vagy magas páratartalomra. Ezenkívül kerülje az olyan helyeket, ahol túl sok a por, illetve ahol fennáll a víz ráfröccsenésének veszélye.
- A károsodás megelőzése érdekében ne érintse meg ujjával az egység illetve az előlap kivezetéseit.
- Ne tegye ki az előlapot túlzott mechanikai behatásnak, mivel az előlap egy precíziós berendezés.
- Amikor biztosítékot cserél, kizárólag újat használjon, melynek névleges értéke az előírttal megegyező. Rossz névleges értékű biztosíték alkalmazása az egység meghibásodását eredményezheti.
- Ne fejtse ki nagy erőt a nyitott előlapra, és semmilyen tárgy sem helyezzen rá. Ellenkező esetben az előlap letörhet vagy megrongálódhat.
- Beszereléskor kizárólag a berendezéshez mellékelt csavarokat használja. Nem megfelelő csavarok alkalmazása a központi egység meghibásodását eredményezheti.

Helyezze fel a panelt, amikor a járműben van

Ha a panel le van véve, a panelrögzítő kar látszik. Ezért ha az autó elektronikus rendszere működésben van, a panelnek felerősített állapotban kell lennie.

Ne tegyen be 8 cm-es CD-t a CD-behúzó részbe

Ha lemezadapterrel együtt próbál 8 cm-es CD-t a berendezésbe behelyezni, az adapter a CD-ről leválhat, és kárt tehet a berendezésben.

Az egységhez csatlakoztatott CD-lejátszókról/lemezváltókról

Az egységhez 1998-ban vagy az után gyártott Kenwood lemezváltók/ CD-lejátszók csatlakoztathatók.

Ha a csatlakoztatható lemezváltók/ CD-lejátszók típusára vonatkozó információkra van szüksége, lapozza fel a katalógust, vagy vegye fel a kapcsolatot Kenwood-márkakereskedőjével. Felhívjuk figyelmét arra, hogy az 1997-ben vagy korábban gyártott Kenwood lemezváltók/ CD-lejátszók, valamint az egyéb gyártók által készített lemezváltók nem csatlakoztathatók az egységhez. A nem támogatott készülék csatlakoztatása az egység meghibásodását okozhatja. A csatlakoztatható Kenwood lemezváltók/ CD-lejátszók esetében állítsa az O-N kapcsolót "N" állásba.

A használható funkciók és a megjeleníthető információk a csatlakoztatott modellektől függően eltérőek lehetnek.



- Mind a berendezés, mind pedig a CD-váltó károsodhat, ha nem a megfelelő módon csatlakoztatja őket.

A lencse beparásodása

Hideg időben, közvetlenül a gépkocsi fűtésének bekapcsolását követően a levegő páratartalma lecsapódhat a berendezés CD-lejátszójában található lencsén. Ezt nevezzük a lencse beparásodásának, mely esetenként lehetetlenné teszi a CD-k lejátszását. Ilyenkor vegye ki a CD-t, és várjon addig, amíg a lecsapódott pára el nem párolog. Ha a berendezés egy kis idő elteltével sem működik megfelelőképpen, vegye fel a kapcsolatot Kenwood-márkakereskedőjével.

- Ha a beszerelés során problémát észlel, vegye fel a kapcsolatot Kenwood-márkakereskedőjével.
- Választható kiegészítők vásárlása esetén forduljon Kenwood-kereskedőjéhez, és győződjön meg róla, hogy a választott kiegészítők működnek az Ön modelljével, illetve az Ön területén.
- Ha az egység nem működik megfelelően, nyomja meg a Reset gombot. Az egységben visszaállnak a gyári beállítások a Reset gomb megnyomására.
- Ha az automatikus lemezzváltó nem működik megfelelően, nyomja meg a Reset gombot. A lemezzváltó működése ezt követően normális kell, hogy legyen.

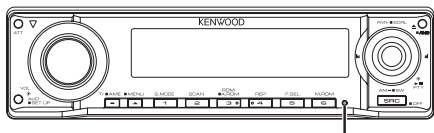

Visszaállító (Reset) gomb

- Az ISO 8859-1-nek megfelelő karakterek jeleníthetők meg.
- Az ISO 8859-5-nek és az ISO 8859-1-nek megfelelő karakterek jeleníthetők meg. Lásd <Orosz karakterek kiválasztása> (44 oldal). (KDC-W8534 orosz árusítási terület)
- Az RDS funkció nem működik ott, ahol ezt a szolgáltatást egyetlen adóállomás sem támogatja.
- A jelen útmutatóban több helyen is szerepelnek világító jelzők, azonban a jelzők kizárólag az alábbi beállítások mellett gyulladnak ki.
Ha a jelző kiválasztásra került, a <Szöveges kijelzés váltása> (22 oldal) részben ismertetettek szerint.
- A jelen kézikönyvben látható kijelző- és panelillusztrációk példaként szolgálnak, melyek célja a vezérlők használatának világos szemléltetése. Az ábrákon látható kijelzők tartalma ennek megfelelően eltérhet attól, ami a tényleges berendezés kijelzőjén jelenik meg, illetve előfordulhat, hogy a kijelző bizonyos illusztrációi olyasvalamit mutatnak, ami a tényleges műveletek során nem jelentkezhet.

A berendezés tisztítása

Ha a készülék előlapja nem tiszta, törölje át puha, száraz ruhával.

Amennyiben az előlap erősen szennyezett, tisztítsa meg az előlapot egy semleges tisztítószerekben mártott ruhával, majd törölje át újra puha, száraz ruhával.



- Ne permetezzen tisztítószert közvetlenül a készülékre, mert kárt tehet a mechanikus alkatrészekben.
Ha durva ruhával törli le az előlapot, vagy ha illékony folyékony tisztítószert, például higítót vagy alkoholt használ, akkor megkarcolhatja az előlap felületét, vagy letörölheti az előlapon látható karaktereket.

Az előlap kivezetéseinek tisztítása

Ha az egységen vagy az előlapon lévő kivezetések piszkosak, törölje le őket puha, száraz ruhával.

Az egység első használata előtt

A jelen egység eredetileg demonstrációs üzemmódra van beállítva.

A készülék első használatakor érvénytelenítse a <Demonstrációs üzemmód beállítása>-t (46 oldal).

Az ODD (Offset Dual Differential - Eltolt kettős differenciális) D/A rendszerrel

A kiváló hangminőségről az ODD D/A System gondoskodik. Az ODD D/A rendszerbe kettős D/A átalakítók vannak beépítve, és a digitális jelfeldolgozás az első csatornára elkülönítve, külön vezérléssel történik, így a csatornák elkülönítése jelentősen hatékonyabb.

Az ODD D/A rendszer ezenkívül olyan adatokat is előállít, melyek révén a hangadatok a mínusz oldalon eltolásra kerülnek, és szintetikus folyamat révén kisebb zajszintű és torzítású analóg jellel alakítja át a két jelet (az eredetit és az eltoló adatokat).

Ugyanakkor az ODD D/A rendszernek semmiféle hatása akkor, ha az alábbi beállítások lettek kiválasztva.

- Amikor az <Audiobeállítás> (12 oldal) "2 ZONE" tételének beállítása "ON".
- Amikor a <Kerülőút-vezérlés> (16 oldal) beállítása "Bypass".

A DAB rádióvezérlőről

A DAB rádióvezérlő funkció vezérlési módját illetően a KTC-9090DAB DAB rádió (opcionális kiegészítő) használati útmutatójának [A] csoportjában tájékozódhat.

Ugyanakkor a jelen készülék működtetésének alábbi vezérlési módjai eltérhetnek a Használati útmutatóban ismertetettektől; ezért javasoljuk, tekintse át az alábbi kiegészítő útmutatót.

<Automatikus együttes memóriabevitel>

1. Válassza ki az előre beállított sávot az Automatikus együttes memóriabevitelhez.
2. Tartsa lenyomva az [AME] gombot legalább 2 másodpercig.

Nyissa meg az Automatikus együttes memóriabevitelt.

A memóriában történő eltárolás befejezése után a készülék kijelzi az előre beállított gombok számát és a címkét.

<Keresés programtípus és nyelv szerint> és <Megjelenítendő nyelvek> a <Programtípus (PTY) funkcióban>

Működtetés közben a [DISP] gomb megnyomásához használja a [TI] gombot.

A KDC-W8534-hez kapcsolódó "Media Manager" PC-alkalmazásról

- A "Media Manager" megtalálható az egységhez mellékelte CD-ROM-on.
- A "Media Manager" telepítési módjára vonatkozó tudnivalókat a mellékelte telepítési útmutatóban találja.
- A "Media Manager" kezelési módjára vonatkozó tudnivalókat a telepítő CD-ROM-on lévő felhasználói útmutatóban, valamint a "Media Manager" súgójában találja.
- Az egység a "Media Manager" által létrehozott CD-k (a továbbiakban: "ACDrive disc") lejátszására alkalmas.
- A "Media Manager"-rel kapcsolatos frissített információkat az alábbi webhelyen találja meg: <http://www.kenwood.mediamanager.jp>
- A "Media Manager" működésére és működtetésére vonatkozó kérdéseivel forduljon a Kenwoodhoz.
- A "Media Manager" a PhatNoise terméké.

Ezt a terméket sem a gyártó nem szereli be az autóra a futószalagon, sem a járművet az EU Tagállamba behozó professzionális importőr.

Használt elektromos és elektronikus készülékek elhelyezése hulladékként (a szelektív hulladékgyűjtést alkalmazó EU tagországok számára)



Az ezzel a szimbólummal (kereszttel áthúzott szemetes) megjelölt termékeket nem szabad háztartási hulladékként kezelni.

Régi elektromos és elektronikus berendezéseit vigye az e célra kijelölt újrahasznosító telepre, ahol az ilyen termékeket és azok melléktermékeit is képesek szakszerűen kezelni. A legközelebbi ilyen jellegű hulladékhasznosító telep helyéről az illetékes hivatalban kaphat felvilágosítást. E készülék szakszerű megsemmisítésével segíthet abban, hogy megelőzzük azt a környezetre és az emberi egészségre gyakorolt negatív hatást, ami a helytelen hulladékkezelésből adódik.

A lézert alkalmazó termékek jelölése (bizonyos területek kivételével)

**CLASS 1
LASER PRODUCT**

Ezt a címkét a burkolaton/házon helyezik el, és az jelzi, hogy az alkatrész 1. osztályba sorolt lézersugárnyalábot használ. Ez azt jelenti, hogy a berendezés gyengébb osztályba sorolt lézersugarakat használ. A berendezésen kívül nem áll fenn veszélyes sugárzás kockázata.

CD-k kezelése

- Ne érintse meg a CD adatfelületét.

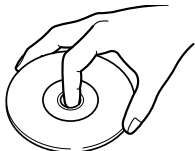

- Az írható és újraírható CD-k sérülékenyebbek, mint egy normál zenei CD-k. A CD-R és CD-RW lemezek használata előtt olvassa el a csomagoláson stb. található előírásokat.
- Ne ragasszon öntapadós címkét stb. a CD felületére, és ne használjon olyan CD-t, amelyre bármi is ragasztva van.

Új CD használatokor

Ha a CD központi nyílásán vagy külső peremén sorját lát, használat előtt távolítsa el azokat pl. egy golyóstollal.

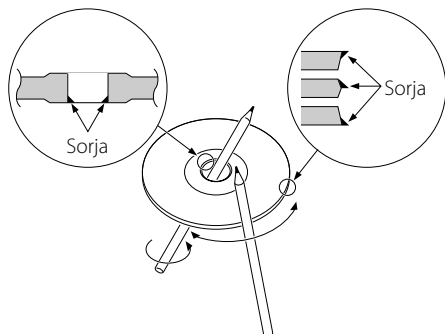

CD kiegészítők

Ne használjon lemez típusú kiegészítőket.

A CD tisztítása

Tisztítsa meg a lemezt a közepétől kifelé haladva.

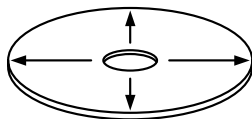

CD-k kivétele

A CD-ket a készülékből vízszintesen kihúzza vegye ki.

Nem használható CD-k

- A nem kerek alakú CD-k nem használhatók.



- Az elszíneződött vagy szennyezett adatfelületű CD-k nem használhatók.
- Ez az egység  jelű CD-lemezeket képes lejátszani. Előfordulhat, hogy a jelöléssel nem rendelkező lemezek lejátszása nem lesz megfelelő.
- A nem véglegesített CD-R és CD-RW lemezeket nem lehet lejátszani. (A véglegesítési folyamatról bővebben a CD-R és CD-RW lemezek írási szoftveréből, valamint a CD-R/CD-RW-író kezelési útmutatójából tudhat meg.)

CD-k tárolása

- Ne tegye ki a CD-ket közvetlen napsütésnek (az ülésen, műszerfalon stb.), ill. magas hőmérsékletnek.
- A CD-ket tokjukban tárolja.

Az AAC-ról, az MP3-ról és a WMA-ról

A lejátszható AAC/MP3/WMA fájlra (a továbbiakban: audiofájlr) és az adathordozó-formátumra az alábbi korlátozások érvényesek. A megadottaktól eltérő specifikációjú audiofájl esetén nem játszható le megfelelően, valamint a fájlok és a mappák nevének kijelzése is helytelen lehet.

Lejátszható audiofájl

- AAC, MP3, WMA



- Az audiofájlt a megfelelő kiterjesztéssel lássa el (AAC: ".M4A", MP3: ".MP3", WMA: ".WMA")
- Az audiofájlokon kívül más fájlokat ne lásson el ezekkel a kiterjesztésekkel. Ellenkező esetben másfajta fájlként látja el a fenti kiterjesztések valamelyikével, a készülék azt lejátszza, és ezzel hangos zaj kerül a kimenetre, ami kárt tehet a hangszórókban.
- Másolásvédelem alatt álló fájlok nem játszhatók le.
- Előfordulhat, hogy az Ön kódolószoftvere és az a környezet, amelyben használja, nem teszi lehetővé bizonyos audiofájlok lejátszását vagy megtekintését. Ha a kódolási specifikációkra, illetve a kódolószoftver beállítására vonatkozó útmutatásra kíváncsi, böngéssze át a szoftver súgóját, vagy forduljon a fejlesztőkhöz.
- Előfordulhat, hogy az egység nem kompatibilis a tömörítési formátum szabványának új változatával, illetve további specifikációkkal.

Lejátszható AAC fájl

- ".m4a": AAC-LC formátumban kódolt fájl. A részletekről a <http://www.kenwood.mediamanager.jp> címen tájékozódhat.

Lejátszható MP3 fájl

- MPEG 1/2 Audio Layer 3 fájl
- Adatátviteli sebesség: 8-320 kbps
- Mintavételi frekvencia : 16/ 22,05/ 24/ 32/ 44,1/ 48 kHz

Lejátszható WMA fájl

- A Windows Media Audióknak megfelelő fájl (kivéve a Windows Media Player 9 (vagy újabb) fájlokat, amelyekre az új funkciók alkalmazhatók)
- Adatátviteli sebesség: 48-192 kbps
- Mintavételi frekvencia: 32/ 44,1/ 48 kHz

Lejátszható adathordozók

- CD-ROM, CD-R, CD-RW



- Az írószoftver segítségével gyorsan formált CD-RW lemezek nem használhatók.
- Ha az adathordozóra egy alkalommal rögzíti a teljes kapacitásnak megfelelő (vagy kevesebb) anyagot, az írószoftver beállítása "Disc at once" lesz.

Lejátszható lemez formátum

- ISO 9660 1./2. szint
- Joliet
- Romeo
- Hosszú fájlnev.

A megjeleníthető karakterek maximális száma

Fájlnév/mappanév: 128 karakter
MP3 ID3 címke/ WMA tartalmi tulajdonság: 30 karakter
AAC dal információ: 60 karakter



- A fájlnev/mappanév karakterszáma a kiterjesztést is tartalmazza
- A jelen egység az MP3 ID3 címkék alábbi verzióit képes megjeleníteni: 1.0/ 1.1/ 2.3 verzió
- Az AAC ID3 címke nem jeleníthető meg.

A fájl és a mappa szerkezetére vonatkozó korlátozás

- Könyvtárszintek maximális száma: 8
- Mappák maximális száma: 100
- Mappán belüli fájlok maximális száma: 4096

Az audiofájlok lejátszásának sorrendje

Az audiofájlok abban az írószoftver által felírt sorrendben kerülnek lejátszásra. A lejátszási sorrend megadásához írja a lejátszási sorrendben elfoglalt hely számát, "01"-től "99"-ig a fájlnev elejére.

Példa

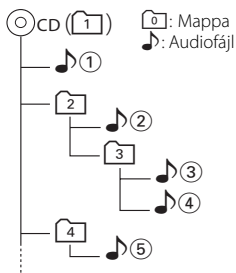

• Lejátszási sorrend

♪① utáni lejátszási sorrend.

➡ ♪②, ♪③, ♪④, ♪⑤...

• Fájlkeresés

Fájlkeresés előre ♪③ lejátszása közben.

Tolja a vezérlőgombot [▶▶] állásba ➡ ♪④

• Mappakeresés

Mappakeresés előre ♪② lejátszása közben.

Tolja a vezérlőgombot [FM] állásba ➡ [3], [4]...

• Mappakiválasztás

Ha a [4]-es könyvtár van beállítva, és ugyanazon szint [2]-es számú mappájára kíván ugrani.

Tolja a vezérlőgombot [◀◀] állásba ➡ [2]

Ha a [3]-as könyvtár van beállítva, és az eggyel feljebb lévő szintre kíván lépni a mappa kiválasztásakor.

Tolja a vezérlőgombot [AM] állásba ➡ [2]

Megjegyzések a többfunkciós gombrendszerrel kapcsolatban

A többfunkciós gombrendszer segítségével, a [1] — [6] gombok használatával többféle funkciót lehet kezelni.

A többfunkciós gombrendszer alapvető kezelését az alábbiakban ismertetjük.

Mi a többfunkciós gombrendszer?

Ez az egység egy többfunkciós gombrendszerrel rendelkezik, amely lehetővé teszi, hogy egy gomb többféle funkciót vezéreljen.

Például: CD lejátszása közben a [3] gomb megnyomásával beléphet a kijelzésvezérlő-módba, illetve be- és kikapcsolhatja a véletlenszerű lejátszást.

A funkciók beállítása

A funkciókijelzőn, a [1] — [6] gomb felett látható a gomb által a kezelt funkció.

A kívánt funkció alatti [1] — [6] gomb lenyomásával lehetővé válik az adott funkció beállítása.

A kívánt funkciók megjelenítése

Ha öt vagy több funkció beállítása lehetséges a [1] — [6] gombok segítségével, akkor ezek többfunkciós csoportokba lettek beosztva (amelyekre az útmutató "szakasz"-ként hivatkozik). A [NEXT] gomb lenyomásával válthat a szakaszok között.

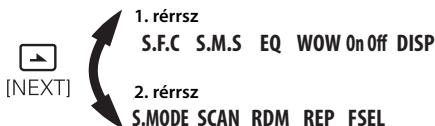

Valós működésből vett példa a Többfunkciós gombrendszer bemutatására

Példa: Véletlenszerű lejátszás be- és kikapcsolása CD lejátszása közben.

1. Jelenítse meg a Véletlenszerű lejátszást a funkciókijelzőn.

Ha az "RDM" nem látható a kijelzőn, akkor a [NEXT] gomb lenyomásával váltson a szakaszok között, amíg a [3] gomb felett meg nem jelenik az "RDM" funkciójelzés.

2. Kapcsolja be/ki a véletlenszerű lejátszást.

Nyomja meg a [3] gombot.

Az "RDM" funkciókijelző alatti [3] gomb minden egyes megnyomására a véletlenszerű lejátszás be- vagy kikapcsol.

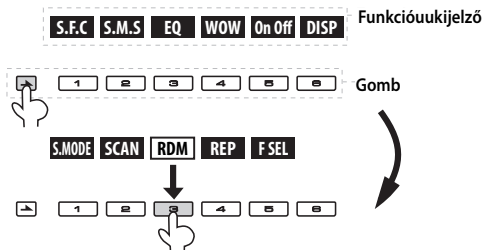

Általános funkciók

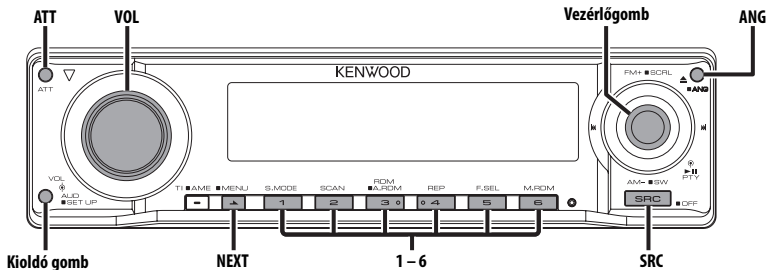

Áramellátás

Az áramellátás bekapcsolása

Nyomja meg az [SRC] gombot.



- Ha a készülék be van kapcsolva, a <Biztonsági kód> (38 oldal) kijelzése "CODE ON" (kód be) vagy "CODE OFF" (kód ki).

Az áramellátás kikapcsolása

Tartsa lenyomva az [SRC] gombot legalább 1 másodpercig.

Forrás kiválasztása

Nyomja meg az [SRC] gombot.

Szükséges forrás	Kijelzés
Rádió	"TUNER"
CD	"Compact Disc"
Külső lemez (opcionális tartozék)	"CD Changer"
Segédbemenet	"AUX"
Segédbemenet (opcionális tartozék)	"AUX EXT"
Készenlét (csak világítás üzemmód)	"STANDBY"



- Készenléti üzemmódban eltelt 20 perc elteltével a készülék automatikusan teljesen kikapcsol, hogy kímélje a jármű akkumulátorát. A teljes kikapcsolásig eltelt időt a <Áramellátás kikapcsolási időzítője> (44 oldal) lehet beállítani.

Hangerő

A hangerő növelése

Fordítsa a [VOL] tekerőgombot jobb felé.

A hangerő csökkentése

Fordítsa a [VOL] tekerőgombot bal felé.

Csillapítóegység

A hangerő gyors levétele.

Nyomja meg az [ATT] gombot.

A gomb minden egyes megnyomására a csillapítóegység be- vagy kikapcsol.

A csillapítóegység bekapcsolt állapotában az "ATT" felirat látható.

Audiovezérlés

1 Válassza ki a behangolni kívánt forrást

Nyomja meg az [SRC] gombot.

2 Lépjen be az audiovezérlés üzemmódba

Nyomja meg a [VOL] gombot.

3 Válassza ki a behangolni kívánt audiotételt

Nyomja meg a [VOL] gombot.

A gomb minden egyes megnyomására a beállítási tételek a táblázatban foglaltak szerint váltanak át.

4 Hangolja be az audiotételt

Forgassa el a [VOL] gombot.

Beállítási tétel	Kijelzés	Tartomány
Hátsó hangerő*1	"Rear Volume"	0 — 35
Mélyszűrőszint*2,3	"Sub-W Level"	-15 — +15
Kiegyenlítés	"Balance"	Bal 15 — Jobb 15
Elhalkítás*3	"Fader"	Hátsó 15 — Első 15

Lépjen ki az audiovezérlés üzemmódból (hangerővezérlés mód)



- *1 Ezen elem vezérlése akkor lehetséges, ha az <Audiobeállítás> (12 oldal) "2 ZONE" tétele be van kapcsolva.
- *2 Ennek a tételnek a vezérlése abban az esetben lehetséges, ha a <Hangkezelő rendszer> (14 oldal) Hangszóró kiválasztás Mélyszűrő pontjának beállítása "None"-től különböző.
- *3 Ezen elem vezérlése akkor lehetséges, ha a <Mélyszűrő kimenet> (11 oldal) beállítása "SW ON".
- *3 Ezen elem vezérlése akkor lehetséges, ha az <Audiobeállítás> (12 oldal) "2 ZONE" tételének beállítása "OFF".

5 Lépjen ki az audiovezérlés üzemmódból

Nyomja meg bármelyik gombot.

Nyomja meg bármelyik gombot a [VOL] gomb, az [ANG] és az [ATT] kivételével.

Mélyszűrő kimenet

A mélyszűrő kimenetet be- és kikapcsolása.

Tartsa lenyomva a vezérlőgomb [AM] részét legalább 2 másodpercig.

A gomb minden egyes megnyomására a mélyszűrő kimenet be- vagy kikapcsol.

A mélyszűrő kimenet bekapcsolt állapotában az "SW ON" felirat látható.



- Ennek a tételnek a vezérlése abban az esetben lehetséges, ha a <Hangkezelő rendszer> (14 oldal) Hangszóró kiválasztás Mélyszűrő pontjának beállítása "None"-től különböző.
- Ezen funkció vezérlése akkor lehetséges, ha az <Audiobeállítás> (12 oldal) "2 ZONE" tétele ki van kapcsolva.

Audiobeállítás

A Hangrendszer beállítása, úgymint a hangerő nullszintjének eltolásáé és a hangosságáé.

- Válassza ki a behangolni kívánt forrást**
Nyomja meg az [SRC] gombot.
- Lépjén be az audiobeállítás üzemmódba**
Tartsa lenyomva a [VOL] gombot legalább 1 másodpercig.
- Válassza ki a behangolni kívánt audiobeállítási tételt**
Nyomja meg a [VOL] gombot.
A gomb minden egyes megnyomására a beállítási tételek a táblázatban foglaltak szerint váltanak át.
- Hangolja be az audiotételt**
Forgassa el a [VOL] gombot.

Beállítási tétel	Kijelzés	Tartomány
Hangerő nullszintjének eltolása	"Vol-Offset"	-8 — ±0
Kettős zóna rendszer	"2 ZONE"	Ki/Be



- Hangerő nullszintjének eltolása:
Az egyes források hangerejét az alaphangerőtől való eltérésként lehet beállítani.
- Kettős zóna rendszer
A fő forrás és az alforrás (segédbemenet) külön-külön kimenetet szolgáltat az elülső csatornán és a hátsó csatornán.
 - Az alforrás csatornájának beállítása <A kettős zóna rendszer beállítása> (40 oldal) segítségével történik.
 - A fő forrás kiválasztása az [SRC] gombbal történik.
 - Az elülső csatorna hangerejének beállítása a [VOL] gombbal történik.
 - A hátsó csatorna hangerejének beállítása az <Audiovezérlés> (11 oldal) segítségével történik.
 - Az audiovezérlés nincs hatással az alforrásra.
- A Kettős zóna rendszer az alább bemutatásra kerülő segédbemeneti forrásokkal használható.
 - Belső segédbemenet
- A kettős zóna rendszer csak abban az esetben használható, ha a hátsó hangszórót a "None" módtól eltérő módra állította a <Hangkezelő rendszer> alatt (14 oldal).
- Ha a "2 ZONE" be van kapcsolva, akkor a rendszer az alábbi beállítások mindegyikét figyelmen kívül hagyja.
 - <Hangmezővezérlés> (12 oldal)
 - <Hangkezelő rendszer> (14 oldal)
 - <Kiegyenlítővezérlés> (14 oldal)
 - <WOW vezérlés> (16 oldal)
 - <Kerülőút-vezérlés> (16 oldal)

- Az ODD D/A rendszer nem aktív, ha a "2 ZONE" be van kapcsolva.

- Lépjén ki az audiobeállítás üzemmódból**
Tartsa lenyomva a [VOL] gombot legalább 1 másodpercig.

Hangmezővezérlés

- Válassza ki a behangolni kívánt forrást**
Nyomja meg az [SRC] gombot.
- Válassza ki a billentyűfunkció részét**
Nyomja meg a [NEXT] gombot.
Addig nyomogassa a gombot, amíg az "S.F.C." felirat meg nem jelenik az [1] gomb felett. Lásd a <Megjegyzések a többfunkciós gombrendszerrel kapcsolatban> (9 oldal) c. részt.
- Lépjén be a hangmezővezérlés üzemmódba**
Nyomja meg az [1] ("S.F.C") gombot.



- Amikor az <Audiobeállítás> (12 oldal) "2 ZONE" tétele be van kapcsolva, akkor az "S.F.C" kiválasztására nincs mód.

- Válassza ki a behangolni kívánt hangmező-vezérlési tételt**
Nyomja meg az [1] — [3] és [5] gombok valamelyikét.

Az [1] — [3], illetve [5] gombok minden egyes megnyomására a behangolható audiotételek az alábbiakban szereplő táblázatok szerint változnak.

Többfunkciós gombbal történő működtetés	Hangmező-vezérlési tétel	
[1] "XOver"	"HPF-F Fc"*	Első felüláteresztő szűrő
	"HPF-R Fc"*	Hátsó felüláteresztő szűrő
	"LPF-SW Fc"*	Mélyszűgárzó aluláteresztő szűrő
[2] "DTA"	"DTA-F SP"	DTA elülső
	"DTA-R SP"	DTA hátsó
	"DTA-SW"	DTA mélyszűgárzó
[3] "POS"	"Position"	Helyzetbeállítás
[5] "Preset"	[1] "RCL"	Előhívás mód
	[2] "MEM"	Memória mód



- * Az alábbi hangolási tételek választhatók ki az [FM] és az [AM] gombbal az "XOver"-hez.

[1] "XOver"	[FM] vagy [AM] gomb
"HPF-F Fc"	Elülső felüláteresztő szűrő, középérték
"HPF-F Slope"	Elülső felüláteresztő szűrő, meredekség
"HPF-R Fc"	Hátsó felüláteresztő szűrő, középérték
"HPF-R Slope"	Hátsó felüláteresztő szűrő, meredekség
"LPF-SW Fc"	Mélyszűrő aluláteresztő szűrő, középérték
"LPF-SW Slope"	Mélyszűrő aluláteresztő szűrő, meredekség
"SW Phase"	Mélyszűrő aluláteresztő szűrő, fázis

- "Preset": A "MEM" kiválasztásával lehetősége van egy behangolt audiovezérlési érték eltárolására. Lásd: <Memória mód> (17 oldal). Továbbá: ezt a "RCL" kiválasztásával is előhívhatja. Lásd: <Memória-előhívási mód> (17 oldal).
- X'Over (Hangváltó beállítása)
Lehetősége van a hangszórók keresztezési frekvenciájának kézi beállítására.
- DTA (Digitális idő-összehangolás)
Kézi úton állítsa be az egyes csatornák hangkimeneti időzítését.

5 Hangolja be a hangmező-vezérlési tételt Tolja a vezérlőgombot [◀◀] vagy [▶▶] állásba.

Ennek a gombnak az eltolásakor a beállítás az alábbiak szerint változik meg.

Hangmező-vezérlési tétel	Tartomány
Elülső felüláteresztő szűrő, középérték/	Végig/30 — 100/120/
Hátsó felüláteresztő szűrő, középérték* ²	150/180/220/250 (Hz)
Elülső felüláteresztő szűrő, meredekség/	-12/-18/-24 dB/okt
Hátsó felüláteresztő szűrő, meredekség* ² /	
Mélyszűrő aluláteresztő szűrő, meredekség* ¹	
Mélyszűrő aluláteresztő szűrő, középérték* ¹	30 — 100/120/150/180/220/250 (Hz)/Végig
Mélyszűrő aluláteresztő szűrő, fázis* ¹	Fordított/Normál
DTA elülső/DTA hátsó* ²	0 — 610 (cm)
DTA mélyszűrő* ¹	
Helyzetbeállítás	Elülső-B/ Elülső-J/ Elülső/ MIND



- Ha az <Audiobeállítás> (12 oldal) "2 ZONE" tétele be van kapcsolva, akkor a rendszer figyelmen kívül hagyja az alábbi beállításokat.
 - "XOver"
 - "DTA"
 - "POST"
 - "Preset"

- *¹ Ezen elem vezérlése akkor lehetséges, ha a <Mélyszűrő kimenet> (11 oldal) beállítása "SW ON".
- *¹ Ennek a tételnek a vezérlése abban az esetben lehetséges, ha a <Hangkezelő rendszer> (14 oldal) Hangszórókiválasztás Mélyszűrő pontjának beállítása "None"-től különböző.
- *² Ennek a tételnek a vezérlése abban az esetben lehetséges, ha a <Hangkezelő rendszer> (14 oldal) Hangszórókiválasztás hátsó pontjának beállítása "None"-től különböző.

6 Lépjen ki a hangmező-vezérlés üzemmódból Nyomja meg a [6] ("RTN") gombot.

Hangkezelő rendszer

1 Válassza ki a behangolni kívánt forrást
Nyomja meg az [SRC] gombot.

2 Válassza ki a billentyűfunkció részt
Nyomja meg a [NEXT] gombot.

Addig nyomogassa a gombot, amíg az "S.M.S" felirat meg nem jelenik a [2] gomb felett.
Lásd a <Megjegyzések a többfunkciós gombrendszerrel kapcsolatban> (9 oldal) c. részt.

3 Lépjen be a hangkezelés üzemmódba
Nyomja meg a [2] ("S.M.S") gombot.



- Amikor az <Audiobeállítás> (12 oldal) "2 ZONE" tétele be van kapcsolva, akkor az "S.M.S" kiválasztására nincs mód.

4 Válassza ki a behangolni kívánt hangkezelési tételt
Nyomja meg az [1] — [5] gombok valamelyikét.

Többfunkciós gombbal történő működtetés	Hangkezelési tétel
[1] "CABIN"	Fülke beállítás
[2] "F"	Hangszóró-kiválasztás, elülső
[3] "R"	Hangszóró-kiválasztás, hátsó
[4] "SW"	Hangszóró-kiválasztás, mélysugárzó
[5] "Preset"	[1] "RCL" Előhívás mód [2] "MEM" Memória mód



- "Preset": A "MEM" kiválasztásával lehetősége van egy behangolt hangkezelési rendszer értékének eltárolására. Lásd: <Memória mód> (17 oldal). Továbbá: ezt a "RCL" kiválasztásával is előhívhatja. Lásd: <Memória-előhívási mód> (17 oldal).

5 Hangolja be a hangkezelési tételt
Tolja a vezérlőgombot [◀◀] vagy [▶▶] állásba.

Ennek a gombnak az eltolásakor a beállítás az alábbiak szerint változik meg.

Hangkezelési tétel	Tartomány
Fülke beállítás	Ki/ Kompakt/ Szedán/ Kombi 1/ Kombi 2/ Kisteherautó 1/ Kisteherautó 2/ Terepjáró/ Egyterű
Hangszóró-kiválasztás, elülső	16 cm/ 17 cm/ 18 cm/ 4x6/ 5x7/ 6x8/ 6x9/ 7x10/ OEM/10 cm/ 13 cm
Hangszóró-kiválasztás, hátsó	16 cm/ 17 cm/ 18 cm/ 4x6/ 5x7/ 6x8/ 6x9/ 7x10/ Egyik sem/ OEM/ 10 cm/ 13 cm
Hangszóró-kiválasztás, mélysugárzó	25 cm/ 30 cm/ 38 cm +/- Egyik sem/ 16 cm/ 20 cm

6 Lépjen ki a hangkezelés üzemmódból
Nyomja meg a [6] ("RTN") gombot.

Kiegyenlítővezérlés

1 Válassza ki a behangolni kívánt forrást
Nyomja meg az [SRC] gombot.

2 Válassza ki a billentyűfunkció részt
Nyomja meg a [NEXT] gombot.

Addig nyomogassa a gombot, amíg az "EQ" felirat meg nem jelenik a [3] gomb felett.
Lásd a <Megjegyzések a többfunkciós gombrendszerrel kapcsolatban> (9 oldal) c. részt.

3 Lépjen be a kiegyenlítővezérlés üzemmódba
Nyomja meg a [3] ("EQ") gombot.



- Amikor az <Audiobeállítás> (12 oldal) "2 ZONE" tétele be van kapcsolva, akkor az "EQ" kiválasztására nincs mód.

4 Válassza ki a behangolni kívánt kiegyenlítővezérlési tételt
Nyomja meg az [1] — [3]/[5] gombok valamelyikét.

Többfunkciós gombbal történő működtetés	Kiegyenlítővezérlési tétel
[1] "SYS.Q"	System Q beállítás
[2] "F"	Kiegyenlítő elülső beállítás
[3] "R"	Kiegyenlítő hátsó beállítás
[5] "Preset"	[1] "RCL" Előhívás mód [2] "MEM" Memória mód



- "Preset": A "MEM" kiválasztásával lehetősége van egy behangolt kiegyenlítővezérlési érték eltávolítására. Lásd: <Memória mód> (17 oldal). Továbbá: ezt a "RCL" kiválasztásával is előhívhatja. Lásd: <Memória-előhívási mód> (17 oldal).

5 Hangolja be a kiegyenlítővezérlési tételt

System Q beállítás (hangtípus)

Tolja a vezérlőgombot [◀◀◀] vagy [▶▶▶] állásba.

Ennek a gombnak az eltolásakor a beállítás az alábbiak szerint változik meg.

Hangbeállítás	Kijelzés
Felhasználói memória	"USER"
Természetes	"NATURAL"
Rock	"ROCK"
Pop	"POPS"
Könnyű	"EASY"
Slágerlista	"TOP 40"
Jazz	"JAZZ"



- Felhasználói memória:
Az <Audiovezérlés> (11 oldal) segítségével beállított értékek.
- Az egyes beállítási érték megváltoztatása a <Hangkezelő rendszer> (14 oldal) segítségével lehetséges.
Először válassza ki a hangszóró típusát a Hangszóró-beállítás segítségével.

Kiegyenlítő elülső beállítás/

Kiegyenlítő hátsó beállítás

1 Válassza ki a behangolni kívánt frekvenciasávot.

Nyomja meg a [2] ("F") vagy a [3] ("R") gombot.

A gomb egyes megnyomásaira a sáv "Band 1" és "Band 4" között változik.

2 Válassza ki a behangolni kívánt kiegyenlítőtételeket.

Tolja a vezérlőgombot [FM] vagy [AM] állásba.

A gomb minden egyes megnyomására a beállítási tételek a táblázatban foglaltak szerint váltanak át.

3 Hangolja be a Kiegyenlítőt.

Tolja a vezérlőgombot [◀◀◀] vagy [▶▶▶] állásba.

Ennek a gombnak az eltolásakor a beállítás az alábbiak szerint változik meg.

Kiegyenlítő beállítási tétel	Tartomány
Kiegyenlítő elülső frekvencia/ Kiegyenlítő hátsó frekvencia	Lásd az alábbiakat.
Kiegyenlítő elülső szint/ Kiegyenlítő hátsó szint	-9 — +9
Kiegyenlítő elülső minőség/ Kiegyenlítő hátsó minőség	0,25/ 0,50/ 1,00/ 2,00



- Az egyes frekvenciasávoknál kiválasztható frekvenciákat alább találja meg.

Sáv	Frekvencia
Sáv1	60/ 80/ 100/ 120/ 160/ 200 Hz
Sáv2	250/ 315/ 400/ 500/ 630/ 800/ 1k Hz
Sáv3	1,25/ 1,6/ 2/ 2,5/ 3,15/ 4 kHz
Sáv4	5/ 6,3/ 8/ 10/ 12,5/ 16 kHz



- A legjobb hangminőség biztosításához először állítsa be a kabin beállítást és a hangszóró kiválasztás elülső/hátsó paramétereit a <Hangkezelő rendszer> (14 oldal) segítségével.

6 Lépjen ki a kiegyenlítővezérlés üzemmódból Nyomja meg a [6] ("RTN") gombot.

WOW vezérlés

1 Válassza ki a behangolni kívánt forrást
Nyomja meg az [SRC] gombot.

2 Válassza ki a billentyűfunkció részét
Nyomja meg a [NEXT] gombot.

Addig nyomogassa a gombot, amíg a "WOW" felirat meg nem jelenik a [4] gomb felett. Lásd a <Megjegyzések a többfunkciós gombrendszerrel kapcsolatban> (9 oldal) c. részt.

3 Lépjön be a WOW vezérlés üzemmódba
Nyomja meg a [4] ("WOW") gombot.



- Amikor az <Audiobeállítás> (12 oldal) "2 ZONE" tétele be van kapcsolva, akkor a "WOW" kiválasztására nincs mód.

4 Válassza ki a behangolni kívánt WOW vezérlési tételt
Nyomja meg az [1] — [5] gombok valamelyikét.

Többfunkciós gombbal történő működtetés	WOW vezérlési tétel
[1] "EFFECT"	Hatás
[2] "FOCUS"	FOCUS
[3] "TB_F"	TruBass elülső
[4] "TB_R"	TruBass hátsó
[5] "SRS 3D"	SRS 3D

5 Hangolja be a WOW vezérlési tételt
Tolja a vezérlőgombot [◀◀] vagy [▶▶] állásba.

Ennek a gombnak az eltolásakor a beállítás az alábbiak szerint változik meg.

WOW vezérlési tétel	Tartomány
Hatás	Közepes/Magas/Felhasználó/Végig/Alacsony
FOCUS	Ki/1 — 9
TruBass elülső	Ki/1 — 4
TruBass hátsó	Ki/1 — 4
SRS 3D	Ki/1 — 4



- WOW (nyávogás): A TruBass, a FOCUS és az SRS 3D az alábbiakban feltüntetett értékekre lesznek beállítva.

WOW	TruBass	FOCUS	SRS 3D
Magas	4	8	4
Közepes	3	6	2
Alacsony	2	3	1

- FOCUS: Beállítja az elülső hangszóró függőleges helyzetét, valamint a hangképet, virtuális beállítás útján.
- TruBass: A lejátszás segítése szupermély hang esetén.
- SRS 3D: Természetes háromdimenziós hangmező előállítás.
- Rádióforrás esetében az SRS 3D nem állítható be.

6 Lépjön ki a WOW vezérlés üzemmódból
Nyomja meg a [6] ("RTN") gombot.



- A legjobb hang biztosításához először állítsa be a hangszóró-kiválasztást.

Kerülőút-vezérlés

E funkció segítségével a DSP (digitális jelfeldolgozó) rendszer időlegesen megkerülhető.

1 Válassza ki a behangolni kívánt forrást
Nyomja meg az [SRC] gombot.

2 Válassza ki a billentyűfunkció részét
Nyomja meg a [NEXT] gombot.

Addig nyomogassa a gombot, amíg az "On Off" felirat meg nem jelenik az [5] gomb felett. Lásd a <Megjegyzések a többfunkciós gombrendszerrel kapcsolatban> (9 oldal) c. részt.

3 Lépjön be a kerülőút-vezérlés üzemmódba
Nyomja meg az [5] ("On Off") gombot.



- Amikor az <Audiobeállítás> (12 oldal) "2 ZONE" tétele be van kapcsolva, akkor az "On Off" kiválasztására nincs mód.

4 Állítsa be a kerülőutat
Tolja a vezérlőgombot [◀◀] vagy [▶▶] állásba.

- "Bypass": A DSP-nek nincs hatása.
- "Through": A DSP-nek van hatása.



- Ha 3 másodpercen keresztül semmiféle műveletet nem hajt végre, akkor a Kerülőút-vezérlés mód bezáródik.
- Ha a mód beállítása "Bypass", akkor a DSP rendszer nem hangolható be.
- Ha a mód beállítása "Bypass", akkor az ODD D/A rendszer nem aktív.

Memória mód

A mezővezérlés értékeinek eltávolítása a memóriában.

1 Hangolja be a memóriában elhelyezni kívánt tételt

A <Hangmezővezérlés> (12 oldal), a <Hangkezelő rendszer> (14 oldal) vagy a <Kiegészítővezérlés> (14 oldal) rész útmutatásának megfelelően hangolja be a memóriában elhelyezni kívánt tételt.

2 Válassza ki az előre beállított memória tételt Nyomja meg az [5] ("Preset") gombot.

3 Lépjen be a memória módba Nyomja meg a [2] ("MEM") gombot.

4 Helyezze a tételt a memóriába Tartsa lenyomva az [1] ("MEM.1")/ [2] ("MEM.2") gombot legalább 2 másodpercig.

5 Lépjen ki a memória módból Nyomja meg a [6] ("RTN") gombot.



- "MEM.1": A Reset gomb megnyomásakor az összes forrás a regisztrált beállítási értéket kapja meg.
- Az alábbi tételek regisztrálására nincs mód. System Q beállítás, Helyzetbeállítás

Memória-előhívási mód

Hívja elő a memóriába helyezett értéket a memória mód segítségével.

1 Válassza ki a behangolni kívánt forrást Nyomja meg az [SRC] gombot.

2 Válassza ki a billentyűfunkciót Nyomja meg az [1] ("S.F.C")/ [2] ("S.M.S")/ [3] ("EQ") gombot.

Lásd a <Megjegyzések a többfunkciós gombrendszerrel kapcsolatban> (9 oldal) c. részt.

3 Válassza ki az előre beállított memória tételt Nyomja meg az [5] ("Preset") gombot.

4 Lépjen be az előhívás módba Nyomja meg az [1] ("RCL") gombot.

5 Válassza ki az előhívni kívánt tételt Tartsa lenyomva az [1] ("RCL 1")/ [2] ("RCL 2") gombot legalább 2 másodpercig.

"RCL 1": A <Memória mód> (17 oldal) révén a "MEM.1"-ben elhelyezett érték előhívása.

"RCL 2": A <Memória mód> (17 oldal) révén a "MEM.2"-ben elhelyezett érték előhívása.

6 Lépjen ki a memória előhívása módból Nyomja meg a [6] ("RTN") gombot.

Lopásgátló előlap

A berendezés előlapja levehető és elvihető, mely segít megakadályozni a lopást.

Az előlap eltávolítása

Nyomja meg a kioldógombot.

Az előlap rögzítése kiold, így Ön leveheti az előlapot.

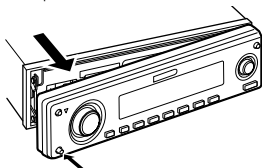

- Az előlap precíziós berendezés, mely ütés vagy erős lökés hatására károsodhat.
- Tartsa a levett előlapot annak külön tárolótokjában.
- Ne tegye ki az előlapot (vagy annak tárolótokját) közvetlen napsugárzásnak, erős hőhatásnak vagy magas páratartalomnak. Ezenkívül kerülje az olyan helyeket, ahol túl sok a por, illetve ahol fennáll a vízfőrcsengés veszélye.

Az előlap visszahelyezése

1 Helyezze a készüléken lévő kiszögelléseket az előlapon lévő vajatokhoz.

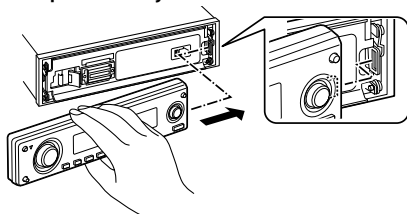

2 Tolja be az előlapot kattanásig.

Az előlap a helyére pattan; ezután már használhatja az egységet.

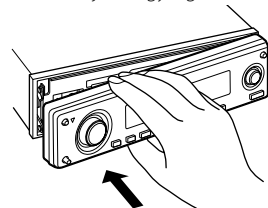

Az előlap szögének beállítása

Tartsa lenyomva az [ANG] gombot legalább 1 másodpercig.



- Ne feszegetse az előlapot e művelet közben, mert azzal kárt okozhat.

TEL elnémítás

Bejövő hívás esetén a hangrendszer automatikusan elnémul.

Bejövő hívás esetén

Megjelenik a "CALL" felirat.

A hangrendszer működése szünetel.

Audiorendszer hallgatása telefonálás közben

Nyomja meg az [SRC] gombot.

Eltűnik a "CALL" felirat, és a hangrendszer bekapcsol.

A hívás befejezésekor

Tegye le a telefont.

Eltűnik a "CALL" felirat, és a hangrendszer bekapcsol.



- A TEL elnémítás funkció használatához egy kereskedelmi forgalomban kapható telefontartozék felhasználásával csatlakoztatnia kell a MUTE (elnémítás) vezetékét a telefonhoz. Lásd <Vezetékek csatlakoztatása a kivezetésekhez>, (50 oldal).

A kijelzési típus kiválasztása

A kijelzési mód váltása

1 Válassza ki a billentyűfunkció részt

Nyomja meg a [NEXT] gombot.

Addig nyomogassa a gombot, amíg a "DISP" felirat meg nem jelenik a [6] gomb felett.

Lásd a <Megjegyzések a többfunkciós gombrendszerrel kapcsolatban> (9 oldal) c. részt.

2 Lépjen be a kijelzővezérlés üzemmódba

Nyomja meg a [6] ("DISP") gombot.

3 Válassza ki a kijelzési módot

Nyomja meg az [1] ("MODE") gombot.

4 Válassza ki a kijelzés típusát

Tolja a vezérlőgombot [◀◀] vagy [▶▶] állásba.

A gomb minden egyes eltolására a kijelző az alábbi táblázatnak megfelelően vált a kijelzési módok között.

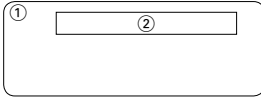
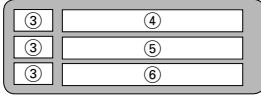
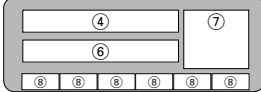
Kijelzési mód	Kijelzés
"Display Type A"	
"Display Type B"	
"Display Type C"	
"Display Type D"	

- ① Grafikus kijelző rész
- ② Szövegkijelző rész
- ③ Szövegek kijelző rész
- ④ Felső szövegkijelző rész
- ⑤ Középső szövegkijelző rész
- ⑥ Alsó szövegkijelző rész
- ⑦ Forrásikon kijelző rész
- ⑧ Funkció tétel kijelző

5 Lépjen ki a kijelzővezérlés üzemmódból

Nyomja meg a [6] ("RTN") gombot.



- A "Display Type D"-től különböző kijelzőtípus esetében a funkció tétel nem kerül kijelzésre. A "Display Type D"-től különböző kijelzőtípus kiválasztása esetén nyomja meg az [1] — [6] gombok valamelyikét, vagy a [NEXT] gombot. A funkció tétel mintegy 5 másodpercre kijelzésre kerül.
- Ha a kijelzőtípus beállítása "Display Type C" vagy "Display Type D", akkor a jelző megjelenik.
- Az információ a Kijelzőtípussal váltható. A Kijelzőtípus váltásának módjáról a következő táblázatban szereplő számú oldalakon tájékozódhat.

Kijelzés típusa	A	B	C	D
Grafikus ①	20	20	—	—
Szöveg ②	—	21	—	—
Felső ④	—	—	22	22
Középső ⑤	—	—	23	—
Alsó ⑥	—	—	23	23

Általános funkciók

Kijelzés típusa A/ Kijelzés típusa B

Grafikus rész kijelző váltása

A grafikus kijelző váltása.

1 Válassza ki a billentyűfunkció részt

Nyomja meg a [NEXT] gombot.

Addig nyomogassa a gombot, amíg a "DISP" felirat meg nem jelenik a [6] gomb felett. Lásd a <Megjegyzések a többfunkciós gombrendszerrel kapcsolatban> (9 oldal) c. részt.

2 Lépjen be a kijelzővezérlés üzemmódba

Nyomja meg a [6] ("DISP") gombot.

3 Válassza ki a kijelzési módot

Nyomja meg az [1] ("MODE") gombot.

4 Válassza ki a kijelzés típusát

Tolja a vezérlőgombot [◀◀] vagy [▶▶] állásba.

Válassza ki a "Display Type A"/ "Display Type B" kijelzést.

5 Válassza ki a grafikus kijelzést

Nyomja meg a [3] ("Graph") gombot.

6 Válassza ki a grafikus rész kijelzését

Tolja a vezérlőgombot [◀◀] vagy [▶▶] állásba.

A gomb minden egyes megnyomásakor a grafikus kijelzés az alábbi táblázatban szereplő kijelzések között vált.

Grafikus kijelzés

Film 1

Film 2

Film 3

*Letöltött film

Háttérkép & *Letöltött háttérkép



- * A film letöltéséről és a háttérkép letöltéséről a <Képletöltés> (45 oldal) részben tájékozódhat.

7 Lépjen ki a kijelzővezérlés üzemmódból

Nyomja meg a [6] ("RTN") gombot.



- Ez a funkció akkor állítható be, amikor a kijelzési üzemmódként "Display Type A"/ "Display Type B" lett kiválasztva.

Kijelzés típusa A/ Kijelzés típusa B

Háttérkép kiválasztása

Válassza ki azt a háttérképet, melyet a "Display Type A"/ "Display Type B" kijelzési típus beállítása esetén kíván használni.

1 Válassza ki a háttérkép kijelzést

Lásd a <Grafikus rész kijelző váltása> (20 oldal) c. részt.

2 Válassza ki a háttérképet

Jelenítse meg egyenként a háttérképeket

Nyomja meg a vezérlőgombot.

A gomb minden egyes megnyomásával a háttérkép pásztázása be-, majd kikapcsol.

A pásztázás bekapcsolt állapotában a "SCAN" felirat látható.

A pásztázás bekapcsolt állapotában az egyes háttérképek néhány másodpercenként jelennek meg.

A háttérkép kiválasztása kézi úton

1 Kapcsolja ki a háttérkép-pásztázást.

Nyomja meg a vezérlőgombot.

A gomb minden egyes megnyomásával a háttérkép pásztázása be-, majd kikapcsol.

2 Válassza ki a háttérképet.

Tolja a vezérlőgombot [FM] vagy [AM] állásba.

A gomb minden egyes eltolására a háttérkép megváltozik.

3 Lépjen ki a kijelzővezérlés üzemmódból

Nyomja meg a [6] ("RTN") gombot.

Kijelzés típusa B

A megjeleníteni kívánt szöveg kiválasztása

A szöveges kijelzés választása.

1 Válassza ki a billentyűfunkció részt

Nyomja meg a [NEXT] gombot.

Addig nyomogassa a gombot, amíg a "DISP" felirat meg nem jelenik a [6] gomb felett.

Lásd a <Megjegyzések a többfunkciós gombrendszerrel kapcsolatban> (9 oldal) c. részt.

2 Lépjen be a kijelzővezérlés üzemmódba

Nyomja meg a [6] ("DISP") gombot.

3 Válassza ki a kijelzési módot

Nyomja meg az [1] ("MODE") gombot.

4 Válassza ki a kijelzés típusát

Tolja a vezérlőgombot [◀◀] vagy [▶▶] állásba.

Válassza ki a "Display Type B" kijelzést.

5 Lépjen be a szövegkiválasztó üzemmódba

Nyomja meg a [2] ("TEXT") gombot.

6 Válassza ki a szöveget

Tolja a vezérlőgombot [◀◀] vagy [▶▶] állásba.

Rádió forrás

Információ	Kijelzés
Programszolgáltató neve (FM)	"Frequency/PS"*
Rádiószöveg vagy programszolgáltató neve (FM)	"Radio Text"*
Frekvencia (MW, LW)	"Frequency"
Óra	"Clock"
Dátum	"Date"

CD & külső lemez forrás

Információ	Kijelzés
Lemez címe	"Disc Title"*
Sáv címe	"Track Title"*
Sáv száma és játékidő	"P-Time"
Lemez neve	"DNPS"
Óra	"Clock"
Dátum	"Date"

Audiofájl-forrás

Információ	Kijelzés
Dal címe & előadó neve	"Title/Artist"*
Album neve & előadó neve	"Album/Artist"*
Mappanév	"Folder Name"
Fájlnév	"File Name"
Sáv száma & játékidő	"P-Time"
Óra	"Clock"
Dátum	"Date"

Készenlét/ Segédbemenet forrás

Információ	Kijelzés
Forrás neve	"Source Name"
Óra	"Clock"
Dátum	"Date"

7 Lépjen ki a kijelzővezérlés üzemmódból

Nyomja meg a [6] ("RTN") gombot.



- * Amennyiben az információ tartalma nem jeleníthető meg, a játékidő vagy a frekvencia kerül kijelzésre.
- Az LX-AMP csatlakoztatása esetén az LX-AMP kijelzési módbeli tételbeállítás kerül kijelzésre.
- Audiofájl esetében a sáv számaként az utolsó három számjegy kerül kijelzésre, amennyiben 1000-nél több szám szerepel.

Általános funkciók

Kijelzés típusa C/ Kijelzés típusa D

Szöveges kijelzés váltása

A szöveges kijelzés váltása.

1 Válassza ki a billentyűfunkció részt

Nyomja meg a [NEXT] gombot.

Addig nyomogassa a gombot, amíg a "DISP" felirat meg nem jelenik a [6] gomb felett. Lásd a <Megjegyzések a többfunkciós gombrendszerrel kapcsolatban> (9 oldal) c. részt.

2 Lépjön be a kijelzővezérlés üzemmódba

Nyomja meg a [6] ("DISP") gombot.

3 Válassza ki a kijelzési módot

Nyomja meg az [1] ("MODE") gombot.

4 Válassza ki a kijelzés típusát

Tolja a vezérlőgombot [◀◀] vagy [▶▶] állásba.

Válassza ki a "Display Type C"/"Display Type D" kijelzést.

5 Lépjön be a szövegkiválasztó üzemmódba

Nyomja meg a [2] ("TEXT") gombot.

6 Válassza ki a szövegkijelző részt

Tolja a vezérlőgombot [FM] vagy [AM] állásba.

A kurzor (➡) a kiválasztott szövegkijelző részre lép.

Válassza ki a szöveget

Tolja a vezérlőgombot [◀◀] vagy [▶▶] állásba.

A tételek beállításáról alább, egy táblázatban tájékozódhat.

7 Lépjön ki a kijelzővezérlés üzemmódból

Nyomja meg a [6] ("RTN") gombot.



- A felső szövegkijelző részben, a középső szövegkijelző részben és az alsó szövegkijelző részben megjelenített információk között válthat, amennyiben a "Display Type C" pont került kiválasztásra.
- A felső szövegkijelző részben és az alsó szövegkijelző részben megjelenített információk között válthat, amennyiben a "Display Type D" pont került kiválasztásra.
- Nem jeleníthető meg ugyanaz az információ a felső szövegkijelző részben, a középső szövegkijelző részben és az alsó szövegkijelző részben. Üres kijelző azonban több helyen is kiválasztható.

- Audiofájl esetében a sáv számaként az utolsó három számjegy kerül kijelzésre, amennyiben 1000-nél több szám szerepel.
- Az LX-AMP csatlakoztatása esetén az LX-AMP kijelzési módbeli tételbeállítás kerül kijelzésre.

A felső szövegkijelző részben lévő szövegkijelzés

Rádió forrás

Információ	Kijelzés
Programszolgáltatás neve (FM)	"Frequency/PS"*
Rádiószöveg vagy programszolgáltatás neve (FM)	"Radio Text"*
Frekvencia (MW, LW)	"Frequency"
Óra	"Clock"
Dátum	"Date"

CD & külső lemez forrás

Információ	Kijelzés
Lemez címe	"Disc Title"*
Sáv címe	"Track Title"*
Sáv száma és játékidő	"P-Time"
Lemez neve	"DNPS"
Óra	"Clock"
Dátum	"Date"

Audiofájl-forrás

Információ	Kijelzés
Dal címe & előadó neve	"Title/Artist"*
Album neve & előadó neve	"Album/Artist"*
Mappanév	"Folder Name"
Fájlnév	"File Name"
Sáv száma & játékidő	"P-Time"
Óra	"Clock"
Dátum	"Date"

Készenlét/ Segédbemenet forrás

Információ	Kijelzés
Forrás neve	"Source Name"
Óra	"Clock"
Dátum	"Date"



- * Amennyiben az információ tartalma nem jeleníthető meg, a játékidő vagy a frekvencia kerül kijelzésre.

A középső szövegkijelző részbeli szövegkijelzés

Rádió forrás

Információ	Kijelzés
Óra	"Clock"
Dátum	"Date"
Üres	"Blank"
Rádiószöveg (FM)	"Radio Text"*

CD & külső lemez forrás

Információ	Kijelzés
Óra	"Clock"
Dátum	"Date"
Üres	"Blank"
Lemez címe	"Disc Title"*
Sáv címe	"Track Title"*
Lemez neve	"DNPS"

Audiofájl-forrás

Információ	Kijelzés
Óra	"Clock"
Dátum	"Date"
Üres	"Blank"
Dal címe & előadó neve	"Title/Artist"*
Album neve & előadó neve	"Album/Artist"*
Mappanév	"Folder Name"
Fájlnév	"File Name"

Készenlét/ Segédbemenet forrás

Információ	Kijelzés
Óra	"Clock"
Dátum	"Date"
Üres	"Blank"



- * Ha az információtartalom nem jeleníthető meg, akkor a Kenwood Logó jelenik meg.

Az alsó szövegkijelző részben lévő szövegkijelzés

Rádió forrás

Információ	Kijelzés
Jelző	"Status"
Óra	"Clock"
Dátum	"Date"
Üres	"Blank"
Rádiószöveg (FM)	"Radio Text"*

CD & külső lemez forrás

Információ	Kijelzés
Jelző	"Status"
Óra	"Clock"
Dátum	"Date"
Üres	"Blank"
Lemez címe	"Disc Title"*
Sáv címe	"Track Title"*
Lemez neve	"DNPS"

Audiofájl-forrás

Információ	Kijelzés
Jelző	"Status"
Óra	"Clock"
Dátum	"Date"
Üres	"Blank"
Dal címe & előadó neve	"Title/Artist"*
Album neve & előadó neve	"Album/Artist"*
Mappanév	"Folder Name"
Fájlnév	"File Name"

Készenlét/ Segédbemenet forrás

Információ	Kijelzés
Jelző	"Status"
Óra	"Clock"
Dátum	"Date"
Üres	"Blank"



- * Ha az információtartalom nem jeleníthető meg, akkor a jelző jelenik meg.

Általános funkciók

Kijelzés típusa B/ Kijelzés típusa C/ Kijelzés típusa D

A betűkészlet színének kiválasztása

A kijelző betűkészlete színének kiválasztása.

1 Válassza ki a billentyűfunkció részt

Nyomja meg a [NEXT] gombot.

Addig nyomogassa a gombot, amíg a "DISP" felirat meg nem jelenik a [6] gomb felett.

Lásd a <Megjegyzések a többfunkciós gombrendszerrel kapcsolatban> (9 oldal) c. részt.

2 Lépjen be a kijelzővezérlés üzemmódba

Nyomja meg a [6] ("DISP") gombot.

3 Válassza ki a kijelzési módot

Nyomja meg az [1] ("MODE") gombot.

4 Válassza ki a kijelzés típusát

Tolja a vezérlőgombot [◀◀] vagy [▶▶] állásba.

Válassza ki a "Display Type B"/ "Display Type C"/ "Display Type D" kijelzést.

5 Lépjen be a betűkészlet színének kiválasztási módjába

Nyomja meg a [4] ("COLOR") gombot.

6 Válassza ki a szövegkijelző részt

Válassza ki a megfelelő sort (csak kijelzés típusa C/ kijelzés típusa D)

Tolja a vezérlőgombot [FM] vagy [AM] állásba.

A kurzor (➡) a kiválasztott szövegkijelző részre lép.

Válassza ki a betűkészlet színét

Tolja a vezérlőgombot [◀◀] vagy [▶▶] állásba.

7 Lépjen ki a kijelzővezérlés üzemmódból

Nyomja meg a [6] ("RTN") gombot.



- Ha a B típusú kijelzőt választotta, válasszon egy jól látszó színt a betűkészletnek.
- A Display type C/D választása esetén az "Status" tétel beállítható; ugyanakkor a kijelzés tényleges színe nem változik meg.
- Ez a funkció minden kijelzőtípushoz beállítható.

Külső kijelző váltása

A csatlakoztatott külső kijelző kijelzésének váltása.

1 Válassza ki a billentyűfunkció részt

Nyomja meg a [NEXT] gombot.

Addig nyomogassa a gombot, amíg a "DISP" felirat meg nem jelenik a [6] gomb felett.

Lásd a <Megjegyzések a többfunkciós gombrendszerrel kapcsolatban> (9 oldal) c. részt.

2 Lépjen be a kijelzővezérlés üzemmódba

Nyomja meg a [6] ("DISP") gombot.

3 Lépjen be a külső kijelzés kiválasztási üzemmódba

Nyomja meg az [5] ("OUT") gombot.

Megjelenik az "OEM DISP" felirat.

4 Válassza ki a kijelzést

Tolja a vezérlőgombot [◀◀] vagy [▶▶] állásba.

A gomb minden egyes [◀◀] vagy [▶▶] helyzetbe nyomásakor a kijelző vált.

5 Lépjen ki a kijelzővezérlés üzemmódból

Nyomja meg a [6] ("RTN") gombot.

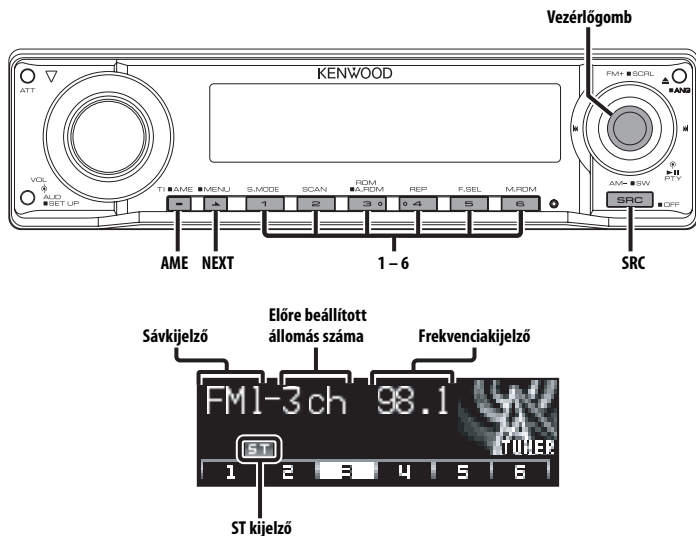

Hangolás

Az állomás kiválasztása.

1 Válassza ki a rádióforrást

Nyomja meg az [SRC] gombot.

Válassza ki a "TUNER" kijelzőt.

2 Válassza ki a sávot

Tolja a vezérlőgombot [FM] vagy [AM] állásba.

A vezérlőgomb minden egyes [FM] állásba tolása hatására a sáv FM1, FM2 és FM3 között vált.

3 Hangolja a sávot felfelé vagy lefelé

Tolja a vezérlőgombot [◀◀] vagy [▶▶] állásba.



- Sztereó állomások vétele során az "ST" jelző világít.

Távírányító funkció

Közvetlen hozzáférési hangolás

A frekvencia bevitele és hangolás.

1 Válassza ki a sávot

Nyomja meg a [FM] vagy az [AM] gombot.

2 Lépjen be a közvetlen hozzáférési hangolás üzemmódba

Nyomja meg a [DIRECT] gombot a

távírányítón.

Megjelenik a "----" felirat.

3 Adja meg a frekvenciát

Használja a távírányító számbillentyűit.

Példa:

Kívánt frekvencia	Az alábbi gombokat nyomja meg
92,1 MHz (FM)	[0], [9], [2], [1]
810 kHz (AM)	[0], [8], [1], [0]

Közvetlen hozzáférési hangolás érvénytelenítése

Nyomja meg a [DIRECT] gombot a távírányítón.

Előre beállított állomások memóriája

Állomás eltárolása a memóriában.

1 Válassza ki a sávot

Tolja a vezérlőgombot [FM] vagy [AM] állásba.

2 Válassza ki a memóriában eltárolni kívánt frekvenciát

Tolja a vezérlőgombot [◀◀] vagy [▶▶] állásba.

3 Válassza ki a billentyűfunkció részét Nyomja meg a [NEXT] gombot.

Addig nyomogassa a gombot, amíg az [1] — [6] gombok felett az "[1]" — "[6]" felirat nem jelenik meg.

Lásd a <Megjegyzések a többfunkciós gombrendszerrel kapcsolatban> (9 oldal) c. részt.

4 Tárolja el a frekvenciát a memóriában Tartsa lenyomva az [1] — [6] gomb közül a megfelelő legalább 2 másodpercig.

A tárolás számának kijelzője egyet villan. Minden egyes sávban az [1] — [6] gombok mindegyikén egy-egy állomás tárolható.

Automatikus memóriabevitel

Jó vételű állomások automatikus eltárolása a memóriában.

1 Válassza ki az automatikus memóriabevitel sávját

Tolja a vezérlőgombot [FM] vagy [AM] állásba.

2 Nyissa meg az automatikus memóriabevitelt Tartsa lenyomva az [AME] gombot legalább 2 másodpercig.

Hat jól vehető állomás eltárolása után a memóriában az Automatikus memóriabevitel bezárul.



- Ha az <AF (Alternatív frekvencia)> (42 oldal) be van kapcsolva, akkor csak RDS állomások tárolhatók el a memóriában.
- Ha az automatikus memóriabevitel az FM2 sávban történik, az FM1 sávban előre beállított RDS állomások nem kerülnek eltárolásra a memóriában. Hasonlóképpen, ha ez FM3 sávban történik, akkor az FM1 vagy FM2 sávban előre beállított RDS állomások nem kerülnek eltárolásra a memóriában.

Előre beállított hangolás

A memóriában lévő állomások előhívása.

1 Válassza ki a sávot

Tolja a vezérlőgombot [FM] vagy [AM] állásba.

2 Válassza ki a billentyűfunkció részét Nyomja meg a [NEXT] gombot.

Addig nyomogassa a gombot, amíg az [1] — [6] gombok felett az "[1]" — "[6]" felirat nem jelenik meg.

Lásd a <Megjegyzések a többfunkciós gombrendszerrel kapcsolatban> (9 oldal) c. részt.

3 Hívja elő az állomást

Nyomja meg a [1] — [6] gombok valamelyikét.

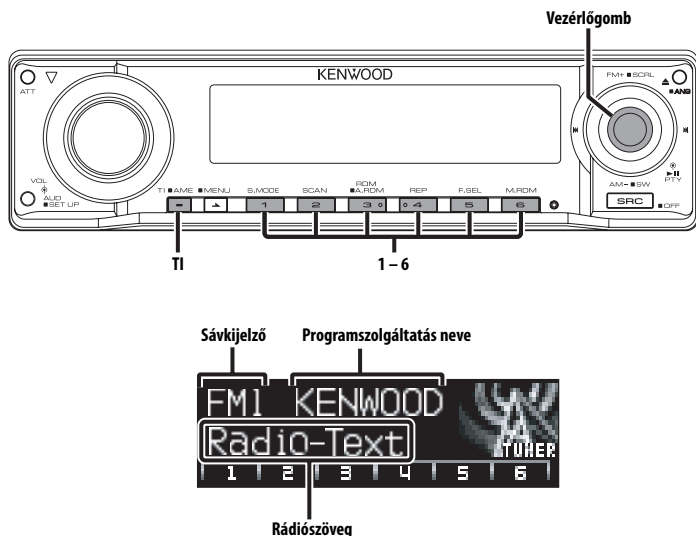

Közlekedési információk

Automatikus átváltás közlekedési információkra a közlekedési hírek kezdeténél, még akkor is, ha nem a rádió volt bekapcsolva.

Nyomja meg a [TI] gombot.

A gomb minden egyes megnyomására a Közlekedési információk funkció be- vagy kikapcsol.

A közlekedési információk kezdeténél megjelenik a "Traffic INFO" felirat, és a készülék átvált a közlekedési információkra.



- AM állomás vétele során, ha a közlekedési információk funkció be van kapcsolva, a készülék átvált FM állomásra.
- Közlekedési információk vétele során a beállított hangerőt a készülék automatikusan megjegyzi, és amikor legközelebb közlekedési információkra vált, automatikusan a megjegyzett hangerőt állítja be.

Közlekedési információt közlő egyéb állomások vétele

Tolja a vezérlőgombot [◀◀] vagy [▶▶] állásba.



- A rádió forrásból érkező közlekedési információ váltható. A közlekedési információ azonban nem váltható a rádiótól eltérő forrásból származó közlekedési hírek fogadása közben.

Rádiószóveg görgetése

A megjelenített rádiószóveg görgetése.

Tartsa lenyomva a vezérlőgomb [FM] részét legalább 2 másodpercig.



- Ha <A kijelzési fényerő vezérlése> (40 oldal) be van kapcsolva, akkor előfordulhat, hogy görgetés közben a kijelző elfeketedik.

PTY (Programtípus)

Programtípus kiválasztása és állomás keresése.

1 Lépjen be a PTY üzemmódba

Nyomja meg a vezérlőgombot.

Megjelenik az "PTY Select" felirat.



- Ez a funkció nem használható közlekedési hírek alatt vagy AM vétel során.

2 Válasszon ki egy programtípust

Tolja a vezérlőgombot [FM] vagy [AM] állásba.

A gomb minden egyes eltolására a programtípus az alábbi táblázatnak megfelelően változik meg.

Sz.	Programtípus	Kijelzés
1.	Beszéd	"All Speech"
2.	Zene	"All Music"
3.	Hírek	"News"
4.	Aktuális témák	"Current Affairs"
5.	Információ	"Information"
6.	Sport	"Sport"
7.	Oktatás	"Education"
8.	Dráma	"Drama"
9.	Kultúra	"Cultures"
10.	Tudomány	"Science"
11.	Vegyes	"Varied Speech"
12.	Popzene	"Pop Music"
13.	Rockzene	"Rock Music"
14.	Könnyű háttérzene	"Easy Listening M"
15.	Könnyű klasszikus	"Light Classic M"
16.	Komoly klasszikus	"Serious Classics"
17.	Egyéb zene	"Other Music"
18.	Időjárás	"Weather & Metr"
19.	Pénzügy	"Finance"
20.	Gyerekműsor	"Children's Prog"
21.	Társadalmi kérdések	"Social Affairs"
22.	Vallás	"Religion"
23.	Betelefonálós program	"Phone In"
24.	Utazás	"Travel & Touring"
25.	Szabadidő	"Leisure & Hobby"
26.	Jazz-zene	"Jazz Music"
27.	Country zene	"Country Music"
28.	Hazai zene	"National Music"
29.	Régi slágerek	"Oldies Music"
30.	Népzene	"Folk Music"
31.	Dokumentumműsor	"Documentary"



- Beszéd és a zene kategóriákba a következő programtípusok tartoznak.
Zene: 12. — 17., 26. — 30.
Beszéd: 3. — 11., 18. — 25., 31.
- A programtípust tárolni lehet a memóriában, ill. azokat gyorsan elő lehet hívni az [1] — [6] gombokkal. Lásd a <Programtípus előbeállítás> (28 oldal) c. részt.
- Lehetőség van a kijelzés nyelvének megváltoztatására. Lásd <A nyelv megváltoztatása a programtípus (PTY) funkcionál> (29 oldal) c. részt.

3 Keresen a kiválasztott programtípust játszó állomást

Tolja a vezérlőgombot [◀◀] vagy [▶▶] állásba.

Más állomások megkereséséhez tolja el újra a vezérlőgombot [◀◀] vagy [▶▶] állásba.



- Ha a kiválasztott programtípus nem található, megjelenik a "NO PTY" felirat. Válasszon ki egy másik programtípust.

4 Lépjen ki a PTY üzemmódból Nyomja meg a vezérlőgombot.

Programtípus előbeállítás

A programtípus tárolása az előre beállított memóriában, és gyors előhívása.

A programtípus előbeállítása

1 Válassza ki az előre beállítani kívánt programtípust

Lásd a <PTY (Programtípus)> c. részt (28 oldal).

2 Állítsa be előre a programtípust

Tartsa lenyomva az [1] — [6] gomb közül a megfelelő legalább 2 másodpercig.

Az előre beállított programtípus előhívása

1 Lépjen be a PTY üzemmódba

Lásd a <PTY (Programtípus)> c. részt (28 oldal).

2 Hívja elő a programtípust

Nyomja meg a [1] — [6] gombok valamelyikét.

A nyelv megváltoztatása a programtípus (PTY) funkciónál

A programtípus kijelző nyelvének kiválasztása.

1 Lépjen be a PTY üzemmódba

Lásd a <PTY (Programtípus)> c. részt (28 oldal).

2 Lépjen be a nyelv megváltoztatása üzemmódba

Nyomja meg a [TI] gombot.

3 Válassza ki a nyelvet

Tolja a vezérlógombot [FM] vagy [AM] állásba.

A gomb minden egyes megnyomásakor a nyelv az alábbi táblázatban szereplő nyelvek között vált.

Nyelv	Kijelzés
Angol	"English"
Spanyol	"Spanish"
Francia	"French"
Holland	"Dutch"
Norvég	"Norwegian"
Portugál	"Portuguese"
Svéd	"Swedish"
Német	"German"

4 Lépjen ki a nyelv megváltoztatása üzemmódból

Nyomja meg a [TI] gombot.

CD/audiófájl/külső lemezvezérlő funkciók

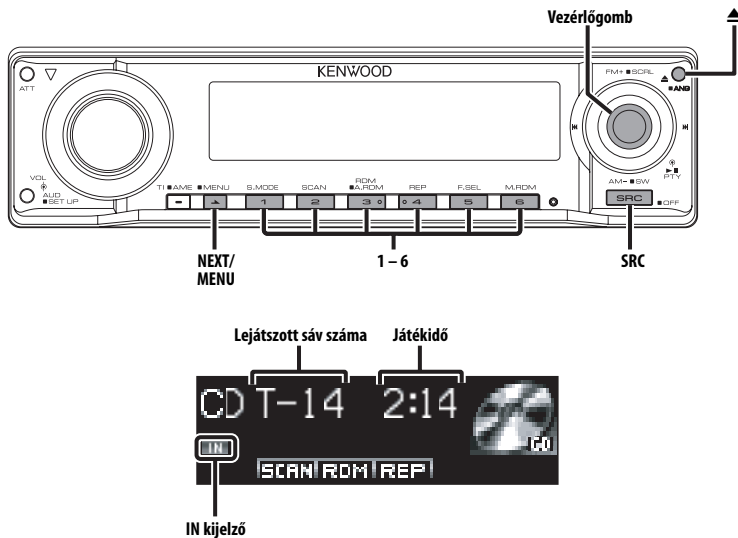

CD & audiófájl lejátszása

Ha nincs lemez behelyezve

- 1 Nyissa le a panelt
Nyomja meg a [▲] gombot.
- 2 Helyezzen be egy lemezt.



- Az előlap lenyitása után zavarhatja a sebességváltót vagy az autó más részét. Ebben az esetben ügyeljen a biztonságra, és az egység működtetése előtt mozgassa el a sebességváltót, vagy szüntesse meg a másféle akadályt.
- Helyezze a lemezt vízszintesen a nyíláshoz. Ha behelyezi a lemezt, akkor betolás közben a lemez megkarcolódhat.



- ACDrive lejátszása esetén a mappa kiválasztásakor elhangzó bejelentés a <Hangindex> (46 oldal) révén érvényteleníthető.
- Ha van behelyezve lemez, az "IN" jelző világít.

Ha van behelyezve CD

Nyomja meg az [SRC] gombot.
Válassza ki a "Compact Disc" kijelzőt.

Szünet és lejátszás

Nyomja meg a vezérlőgombot.
A gomb minden egyes megnyomására szünet és lejátszás váltja egymást.

Vegye ki a lemezt

- 1 Vegye ki a lemezt
Nyomja meg a [▲] gombot.
- 2 Állítsa vissza a panelt eredeti helyzetébe
Nyomja meg a [▲] gombot.

Külső lemez lejátszása

Lemez lejátszása a készülékhez csatlakoztatott opcionális kiegészítő lejátszóval.

Nyomja meg az [SRC] gombot.

Válassza ki a kívánt lemezlejátszó kijelzését.

Példák a kijelzésre:

Kijelzés	Lemezlejátszó
"CD Changer"	CD váltó
"MD Changer"	MD váltó

Szünet és lejátszás

Nyomja meg a vezérlőgombot.

A gomb minden egyes megnyomására szünet és lejátszás váltja egymást.



- Az alkalmazható funkciók és a megjeleníthető információk a csatlakoztatott külső lemezlejátszóktól függően eltérőek lehetnek.

Előretekerés és visszatekerés

Előretekerés

Tartsa a vezérlőgombot lenyomva [▶▶] állásban.

Vegye el az ujját azon a ponton, ahonnan indítva le kívánja játszani a lemezt.

Visszatekerés

Tartsa a vezérlőgombot lenyomva [◀◀] állásban.

Vegye el az ujját azon a ponton, ahonnan indítva le kívánja játszani a lemezt.



- Az audiofájl keresése közben nincs hangkimenet.
- A gyors előretekerés, illetve visszatekerés az AAC fájl formátumától függően néha nem lehetséges.

Sáv/fájl keresése

Dal keresése a lemezen vagy az audiofájl mappában.

Tolja a vezérlőgombot [◀◀] vagy [▶▶] állásba.

Lemezváltó funkció/ Audiofájl

Lemez keresése/Mappa keresése

A lemezváltóba helyezett lemez vagy az audiofájl adathordozóra felvett mappa kiválasztása.

Tolja a vezérlőgombot [FM] vagy [AM] állásba.

Távírányító funkció

Közvetlen sáv-/fájlkeresés

Közvetlen sáv-/fájlkeresés a sáv/fájl számának megadásával

1 Adja meg a sáv/fájl számát

Használja a távirányító számbillentyűit.



- A közvetlen fájlkeresés során a kiválasztás 999-ig lehetséges.

2 Hajtsa végre a sáv/fájl keresését

Nyomja meg a [◀◀] vagy [▶▶] gombot.

A közvetlen sáv-/fájlkeresés érvénytelenítése

Nyomja meg a [▶II] gombot.

Távírányítóval rendelkező lemezváltó funkció

Közvetlen lemezkeresés

Közvetlen lemezkeresés a lemez számának megadásával.

1 Adja meg a lemez számát

Használja a távirányító számbillentyűit.

2 Hajtsa végre a lemez keresését

Nyomja meg a [+] vagy a [-] gombot.

A közvetlen lemezkeresés érvénytelenítése

Nyomja meg a [▶II] gombot.

CD/audiófájl/külső lemezvezérlő funkciók

Sáv/fájl/lemez/mappa ismétlése

Az éppen hallgatott dal, lemezváltóban lévő lemez, vagy audiófájl-mappa ismételt lejátszása.

1 Válassza ki a billentyűfunkció részt Nyomja meg a [NEXT] gombot.

Addig nyomogassa a gombot, amíg a "REP" felirat meg nem jelenik a [4] gomb felett.
Lásd a <Megjegyzések a többfunkciós gombrendszerrel kapcsolatban> (9 oldal) c. részt.

2 Kapcsolja be/ki az ismételt lejátszást Nyomja meg a [4] ("REP") gombot.

A gomb minden egyes megnyomására az ismételt lejátszás az alábbi táblázatban szereplő módok között vált.

CD & külső lemez forrás

Ismételt lejátszás	Kijelzés
Sáv ismétlése	"Track Repeat ON"
Lemez ismétlése (lemezváltó funkció)	"Disc Repeat ON"
Ki	"Repeat OFF"

Audiófájl-forrás

Ismételt lejátszás	Kijelzés
Fájl ismétlése	"File Repeat ON"
Mappa ismétlése	"Folder Repeat ON"
Ki	"Repeat OFF"

Kereső lejátszás

Az éppen hallgatott lemezen vagy audiófájl-mappában minden dal elejének lejátszása, és a hallgatni kívánt dal keresése.

1 Válassza ki a billentyűfunkció részt Nyomja meg a [NEXT] gombot.

Addig nyomogassa a gombot, amíg a "SCAN" felirat meg nem jelenik a [2] gomb felett.
Lásd a <Megjegyzések a többfunkciós gombrendszerrel kapcsolatban> (9 oldal) c. részt.

2 Indítsa el a kereső lejátszást Nyomja meg a [2] ("SCAN") gombot.

Megjelenik a "Scan ON"/ "Track Scan ON"/ "File Scan ON" felirat.

3 Akkor engedje el a gombot, amikor a hallgatni kívánt dalt hallja Nyomja meg a [2] gombot.

Véletlenszerű lejátszás

A lemezen vagy audiófájl-mappában lévő összes dal véletlen sorrendben való lejátszása.

1 Válassza ki a billentyűfunkció részt Nyomja meg a [NEXT] gombot.

Addig nyomogassa a gombot, amíg az "RDM" felirat meg nem jelenik a [3] gomb felett.
Lásd a <Megjegyzések a többfunkciós gombrendszerrel kapcsolatban> (9 oldal) c. részt.

2 Kapcsolja be/ki a véletlenszerű lejátszást Nyomja meg a [3] ("RDM") gombot.

A gomb minden egyes megnyomására a Véletlenszerű lejátszás be- vagy kikapcsol.
A véletlenszerű lejátszás bekapcsolt állapotában az "Random ON"/ "Disc Random ON"/ "Folder RDM ON" felirat látható.



- A vezérlőgomb [▶▶] állásba tolásakor megkezdődik a véletlenszerűen választott következő dal lejátszása.

Lemezváltó funkció

Lemeztálca véletlenszerű lejátszása

A lemezváltó összes lemezén lévő összes dal véletlen sorrendben való lejátszása.

1 Válassza ki a billentyűfunkció részt Nyomja meg a [NEXT] gombot.

Addig nyomogassa a gombot, amíg az "M.RDM" felirat meg nem jelenik az [6] gomb felett.
Lásd a <Megjegyzések a többfunkciós gombrendszerrel kapcsolatban> (9 oldal) c. részt.

2 Kapcsolja be/ki a lemeztálca véletlenszerű lejátszását Nyomja meg az [6] ("M.RDM") gombot.

A gomb minden egyes megnyomására a Lemeztálca véletlenszerű lejátszása be- vagy kikapcsol.

A lemeztálca véletlenszerű lejátszásának bekapcsolt állapotában az "Magazine RDM ON" felirat látható.



- A vezérlőgomb [▶▶] állásba tolásakor megkezdődik a véletlenszerűen választott következő dal lejátszása.

Audiofájl funkció

Összes véletlenszerű lejátszása

Véletlenszerű lejátszás a lemezen rögzített összes audiofájl közül.

1 Válassza ki a billentyűfunkció részt Nyomja meg a [NEXT] gombot.

Addig nyomogassa a gombot, amíg az "RDM" felirat meg nem jelenik a [3] gomb felett. Lásd a <Megjegyzések a többfunkciós gombrendszerrel kapcsolatban> (9 oldal) c. részt.

2 Kapcsolja be az Összes véletlenszerű lejátszását

Tartsa lenyomva a [3] ("RDM") gombot legalább 1 másodpercig.

A véletlenszerű lejátszás bekapcsolt állapotában a "All Random ON" felirat látható.

Az Összes véletlenszerű lejátszása kikapcsolása

Nyomja meg a [3] ("RDM") gombot.



- A vezérlőgomb [▶▶] állásba tolásakor megkezdődik a véletlenszerűen választott következő dal lejátszása.

Audiofájl funkció

Mappakiválasztás

A hallgatni kívánt mappa gyors kiválasztása.

1 Válassza ki a billentyűfunkció részt Nyomja meg a [NEXT] gombot.

Addig nyomogassa a gombot, amíg az "FSEL" felirat meg nem jelenik az [5] gomb felett. Lásd a <Megjegyzések a többfunkciós gombrendszerrel kapcsolatban> (9 oldal) c. részt.

2 Lépjen be a mappakiválasztás üzemmódba Nyomja meg az [5] ("FSEL") gombot.

Megjelenik a "FOLDER SELECT" felirat. A kiválasztás üzemmód során a mappainformáció az alábbiak szerint jelenik meg.

Mappanév kijelzése

Az aktuális mappa neve jelenik meg.



Mappaszám kijelzése

Az éppen kiválasztott mappához tartozó szám jelenik meg.



- Az <Összes véletlenszerű lejátszása> (33 oldal) bekapcsolt állapotában a Mappakiválasztás mód nem működik.

3 Válassza ki a mappa szintjét*

Tolja a vezérlőgombot [FM] vagy [AM] állásba.

Az [FM] gombbal 1 szinttel lejjebb, az [AM] gombbal pedig 1 szinttel feljebb léphet.

Azonos szinten lévő mappa kiválasztása

Tolja a vezérlőgombot [◀◀] vagy [▶▶] állásba.

A vezérlőgomb [◀◀] részével az előző mappára, [▶▶] részével a következő mappára léphet.

Visszatérés a legfelső szintre*

Nyomja meg a [3] ("HOME") gombot.



- * Ez a funkció csak akkor működtethető, amikor a <Lejátszási mód váltása> (34 oldal) beállítása ACDrive lemez lejátszása során "Folder Mode".

Mappanév-kijelzés görgetése

Tartsa lenyomva a vezérlőgomb [FM] részét legalább 2 másodpercig.

4 Jelölje ki a lejátszani kívánt mappát Nyomja meg a [1] ("OK") gombot.

A mappakiválasztás üzemmód kikapcsol, és megkezdődik a kijelzett mappában lévő audiofájl lejátszása.

A mappakiválasztás üzemmód érvénytelenítése

Nyomja meg a [2] ("EXIT") gombot.

ACDrive lemez funkció

Lejátszási mód váltása

Kategóriánként jelölje ki a dalok lejátszási sorrendjét.

1 Válassza ki a billentyűfunkció részt

Nyomja meg a [NEXT] gombot.

Addig nyomogassa a gombot, amíg az "S.MODE" felirat meg nem jelenik az [1] gomb felett. Lásd a <Megjegyzések a többfunkciós gombrendszerrel kapcsolatban> (9 oldal) c. részt.

2 Válassza ki a lejátszási módot

Nyomja meg az [1] ("S.MODE") gombot.

A gomb minden egyes megnyomásakor a lejátszási mód az alábbi táblázatban szereplő módok között vált.

Lejátszási mód	Rendezendő kategória
"PlayList Mode"	Lejátszási lista sorrendje szerint.
"Genre Mode"	Műfaj szerint.
"Artist Mode"	Előadó szerint.
"Album Mode"	Album szerint.
"Folder Mode"	A lemezen rögzített mappák szerint.



- Az egyes dalok kategóriainformációi azok az adatok, amelyek a Media Managerben regisztrálva lettek az ACDrive lemez elkészítése során.
- A bejelentés a mód váltásakor a <Hangindex> (46 oldal) segítségével kapcsolható ki.
- A lejátszási módra vonatkozó információ léptetésének kiválasztása az [AM] és az [FM] gombbal lehetséges.

ACDrive lemez funkció

Betűkeresés

A lejátszani kívánt dal a Műfaj neve, a Művész neve vagy az Album neve kezdőbetűjének kiválasztásával kereshető.

1 Válassza ki a billentyűfunkció részt

Nyomja meg a [NEXT] gombot.

Addig nyomogassa a gombot, amíg az "S.MODE" felirat meg nem jelenik az [1] gomb felett. Lásd a <Megjegyzések a többfunkciós gombrendszerrel kapcsolatban> (9 oldal) c. részt.

2 Lépjen be a betűkeresés üzemmódba

Tartsa lenyomva az [1] ("S.MODE") gombot legalább 1 másodpercig.



- A betűkeresés nem működik, ha a <Összes véletlenszerű lejátszása> (33 oldal) be van kapcsolva.
- Ez a funkció csak akkor áll rendelkezésre, ha a lejátszási mód beállítása Műfaj, Művész vagy Album.

A betűkeresés érvénytelenítése

Nyomja meg az [1] ("EXIT") gombot.

3 Indítsa el a betűkeresést

Tolja a vezérlőgombot [◀◀] vagy [▶▶] állásba.

A Műfaj nevének, a Művész nevének, illetve az Album nevének kezdőbetűje normál sorrendben kerül kijelzésre, és hangzik el.



- A kezdőbetű bejelentése a <Hangindex> (46 oldal) segítségével kapcsolható ki.
- Amikor betűkeresés során a vezérlőgombot a [◀◀] vagy a [▶▶] állásába tolja, a kezdőbetű fordított sorrendben kerül kijelzésre, és hangzik el.
- A betűkeresés elindítása után érvénytelenítésére nincs mód.

4 Válassza ki a lejátszani kívánt dalt

Amikor a keresett dal kezdőbetűje kijelzésre kerül és elhangzik, nyomja meg a vezérlőgombot.

A kiválasztott kezdőbetűhöz tartozó csoport kerül lejátszásra.



- A betűkeresés a latin ábécé betűin (A-Z) hajtható végre.

Lemez elnevezése (DNPS)

Cím rendelése CD-hez.

1 Játssza le azt a lemezt, amelyhez nevet kíván rendelni



- MD-hez vagy audiofájl hanghordozóhoz nem lehet címet rendelni.

2 Lépjen be a menü üzemmódba Tartsa lenyomva a [MENU] gombot legalább 1 másodpercig.

Megjelenik a "MENU" felirat.

3 Válassza ki a névbeállítás üzemmódot Tolja a vezérlőgombot [FM] vagy [AM] állásba.

Válassza ki a "Name Set" kijelzést.

4 Lépjen be a névbeállítás üzemmódba Tartsa lenyomva a vezérlőgombot legalább 1 másodpercig.

5 Vigye a kurzort a karakterbeviteli pozícióba Tolja a vezérlőgombot [◀◀] vagy [▶▶] állásba.

6 Válassza ki a karaktertípust Nyomja meg a vezérlőgombot.

A gomb minden egyes megnyomásakor a karaktertípus az alábbi táblázatban szereplő típusok között vált.

Karaktertípus

Ábécé nagybetűk

Ábécé kisbetűk

Számok és szimbólumok

Különleges karakterek (ékezetes karakterek)

7 Válassza ki a karaktereket Tolja a vezérlőgombot [FM] vagy [AM] állásba.



- A karaktereket a távirányító számbillentyűivel is be lehet vinni.
Példa: A bevitt szó: "DANCE".

Karakter	Gomb	Gombnyomások száma
"D"	[3]	1
"A"	[2]	1
"N"	[6]	2
"C"	[2]	3
"E"	[3]	2

8 Ismételje a 5. — 7. lépéseket a név beviteléhez.

9 Lépjen ki a menü üzemmódból Nyomja meg a [MENU] gombot.



- Amikor a művelet 10 másodpercre megszakad, akkor az aktuális név bejegyzésre kerül, és a névbeállítás üzemmód lezárul.
- Az alábbi adathordozókhoz lehet nevet rendelni
 - Belső CD lejátszó: 10 lemez
 - Külső CD váltó/ lejátszó: A CD váltó/ lejátszó szerint eltérő. A CD váltó/ lejátszó használati útmutatójában tájékozódhat.
- A CD címének módosítása ugyanazzal a művelettel történik, mint az elnevezés.

Szöveg/cím görgetése

A megjelenített CD szöveg, audiofájl-szöveg vagy MD cím görgetése.

Tartsa lenyomva a vezérlógomb [FM] részét legalább 2 másodpercig.



- Ha <A kijelzési fényerő vezérlése> (40 oldal) be van kapcsolva, akkor előfordulhat, hogy görgetés közben a kijelző elfeketedik.

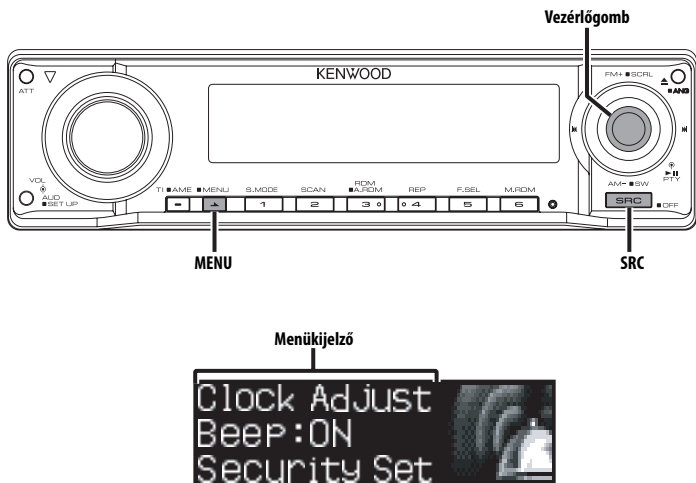

Menürendszer

Sípoló hang működés közben stb. funkciók beállítása.

A menürendszer működtetési módjainak alapjai itt olvashatók. A menütételek és azok beállítása tartalmának leírása a működés jelen ismertetése után található.

1 Lépjen be a menü üzemmódba

Tartsa lenyomva a [MENU] gombot legalább 1 másodpercig.

Megjelenik a "MENU" felirat.

2 Válassza ki a menütételt

Tolja a vezérlógombot [FM] vagy [AM] állásba.

Példa: A sípoló hang beállításához válassza ki a "Beep" kijelzőt.

3 Állítsa be a menütételt

Tolja a vezérlógombot [◀◀] vagy [▶▶] állásba.

Példa: A "Beep" kiválasztásakor minden gombnyomásnál a készülék átkapcsol "Beep : ON"-ra vagy "Beep : OFF"-ra (sípoló hang be/ki). Beállításként válassza ki valamelyiket.

A folytatáshoz térjen vissza a 2. lépéshez, és állítsa be a többi tételt.

4 Lépjen ki a menü üzemmódból Nyomja meg a [MENU] gombot.



- Amikor az alapvető működtetési mód fenti ismertetésében szereplő másik tételek kerülnek kijelzésre, a beállítási tartalom-táblázatuk bevitelére kerül sor. (Általában a táblázat legfelső beállítása az eredeti beállítás.) Az itt nem szereplő tételek (pl. <Manuális órábeállítás>) magyarázatának bevitelére lépésről lépésre történik.
- A kijelzőn három menütétel látható. A középben kijelzett menütétel állítható be.

Készenléti üzemmódban

Biztonsági kód

A biztonsági kód aktiválása lehetetlenné teszi az audioegység más személyek általi használatát. A biztonsági kód aktiválása után a járműből kivett audioegység bekapcsolásához a jóváhagyott biztonsági kód szükséges. A biztonsági kód aktiválásának kijelzése védi értékes audioegységét a lopással szemben.



- A biztonsági kód beállítása csak akkor hajtható végre, amikor a <Demonstrációs üzemmód beállítása> (46 oldal) ki van kapcsolva.
- Ha aktiválja a biztonsági kód üzemmódot, akkor később nem lehet belőle kilépni.
Megjegyzés: Az Ön négyjegyű biztonsági kódja a csomaghoz mellékelt "Car Audio Passport"-ban van megadva.

1 Lépjén készenléti módba

Nyomja meg az [SRC] gombot.

Válassza ki a "STANDBY" kijelzést.

2 Lépjén be a menü üzemmódba

Tartsa lenyomva a [MENU] gombot legalább 1 másodpercig.

A "MENU" felirat kijelzésekor megjelenik a "Security Set" felirat is.

3 Lépjén be a biztonsági kód üzemmódba

Tartsa lenyomva a vezérlőgombot legalább 1 másodpercig.

Az "Enter" felirat kijelzésekor megjelenik a "Security Set" felirat is.

4 Válassza ki a bevinni kívánt számjegyeket

Tolja a vezérlőgombot [◀◀] vagy [▶▶] állásba.

5 Válassza ki a biztonsági kód számait

Tolja a vezérlőgombot [FM] vagy [AM] állásba.

6 A 4. és az 5. lépés megismétlésével vigye be biztonsági kód többi számjegyét is.

7 Erősítse meg a biztonsági kódot

Tartsa lenyomva a vezérlőgombot legalább 3 másodpercig.

A "Re-Enter" felirat kijelzésekor megjelenik a "Security Set" felirat is.

8 A 4 — 7. lépés megismétlésével adja meg újra a biztonsági kódot.

Megjelenik az "Approved" felirat.

A biztonsági kód funkció érvénybe lép.



- Ha saját biztonsági kódjától eltérő kódot adott meg, ismételje meg az eljárást a 4. lépéstől.

A biztonsági kód visszaállítása a készülék akkumulátoros táplálásának megszüntetése utáni első használatakor, illetve a Reset gomb megnyomása után

1 Kapcsolja be az áramellátást.

2 A 4 — 7. lépés megismétlésével adja meg újra a biztonsági kódot.

Megjelenik az "Approved" felirat.

Most már használhatja az egységet.



- Ha a bevitt kód helytelen, a "Waiting" kijelzés látható, és az alább látható bevitel-letiltási idő érvénybe lép. A letiltási idő elteltekor a "Security" kijelzés lesz látható, és új bevitel végezhető.

Helytelen kódbevitel száma	Bevitel-letiltás ideje
1	—
2	5 perc
3	1 óra
4	24 óra

Készenléti üzemmódban

Érintésérzéklő hangja

A műveletek kísérorhangjának (sípoló hang) be- és kikapcsolása.

Kijelzés	Beállítás
"Beep : ON"	Hangjelzés bekapcsolva.
"Beep : OFF"	Hangjelzés kikapcsolva.

Készletléti üzemmódban

Manuális óra-beállítás



- A beállítást akkor lehet elvégezni, ha az <Óra szinkronizálása> (39 oldal) funkció ki van kapcsolva.

1 Lépjen be az óra-beállítás üzemmódba

Tolja a vezérlőgombot [FM] vagy [AM] állásba.

Válassza ki az "Clock Adjust" kijelzést.

2 Lépjen be az óra-beállítás üzemmódba

Tartsa lenyomva a vezérlőgombot legalább 1 másodpercig.

Az órakijelző villogni kezd.

3 Állítsa be az óraértéket

Tolja a vezérlőgombot [FM] vagy [AM] állásba.

Állítsa be a percértéket

Tolja a vezérlőgombot [◀◀] vagy [▶▶] állásba.

4 Lépjen ki az óra-beállítás üzemmódból

Nyomja meg a [MENU] gombot.

Készletléti üzemmódban

Dátum beállítása

1 Válassza ki a dátum beállítása üzemmódot

Tolja a vezérlőgombot [FM] vagy [AM] állásba.

Válassza ki a "Date Adjust" kijelzést.

2 Lépjen be a dátum beállítása üzemmódba

Tartsa lenyomva a vezérlőgombot legalább 1 másodpercig.

A dátumkijelző villogni kezd.

3 Válassza ki a beállítani kívánt elemet (nap, hónap vagy év)

Tolja a vezérlőgombot [◀◀] vagy [▶▶] állásba.

A villogó tételeket lehet beállítani.

4 Egyenként állítsa be a tételeket

Tolja a vezérlőgombot [FM] vagy [AM] állásba.

5 A 3. és 4. lépés megismétlésével állítsa be a dátumot.

6 Lépjen ki a dátum beállítása üzemmódból

Nyomja meg a [MENU] gombot.

Készletléti üzemmódban

Dátum üzemmód

A dátum formátumának beállítása.

1 Válassza ki a dátum üzemmódot

Tolja a vezérlőgombot [FM] vagy [AM] állásba.

Válassza ki a "Date Mode" kijelzést.

2 Válassza ki a dátum formátumát

Tolja a vezérlőgombot [◀◀] vagy [▶▶] állásba.

3 Lépjen ki a menü üzemmódból

Nyomja meg a [MENU] gombot.

Készletléti üzemmódban

Óra szinkronizálása

Az RDS állomás időadatának és a készülék órájának szinkronizálása.

Kijelzés	Beállítás
"SYNC : ON"	Idő szinkronizálása.
"SYNC : OFF"	Idő manuális beállítása.



- Az óra szinkronizálása három-négy percet vesz igénybe.

Készletléti üzemmódban

DSI (Disabled System Indicator - letiltott rendszer jelző)

Az előlap eltávolítása után piros jelzőfény villog, mely az esetleges tolvajokat figyelmezteti.

Kijelzés	Beállítás
"DSI : ON"	A LED villog.
"DSI : OFF"	A LED nem világít.

Készenléti üzemmódban

Választható háttérfény

A gomb háttérfényének kiválasztása: zöld vagy vörös.

Kijelzés	Beállítás
"Button : Red"	A háttérfény színe vörös.
"Button : Green"	A háttérfény színe zöld.

A kijelzési fényerő vezérlése

Ez a funkció kikapcsolja a kijelzést abban az esetben, ha öt másodpercen keresztül semmiféle műveletet nem hajt végre. Ez a funkció az éjszakai vezetés során hatékony.

Kijelzés	Beállítás
"Display : ON"	Bekapcsolt állapotban tartja a kijelzést.
"Display : OFF"	Kikapcsolja a kijelzést abban az esetben, ha öt másodpercen keresztül semmiféle műveletet nem hajt végre.



- A kijelzési fényerő vezérlése beállítása csak akkor hajtható végre, amikor a <Demonstrációs üzemmód beállítása> (46 oldal) ki van kapcsolva.
- Amikor a kijelzés ki van kapcsolva, bármely gomb megnyomására a kijelzés bekapcsol.
- Amikor a kijelzés ki van kapcsolva, akkor semmiféle műveletet nem hajtható végre az alábbiak kivételével:
 - Hangerő
 - Csillapítóegység
 - Forrás kiválasztása
 - A lemez kilökése
 - Az előlap szögének beállítása
 - Az áramellátás kikapcsolása
- Funkció vezérlése, például a Menürendszer vezérlése közben a kijelző bekapcsolt állapotban marad.

Készenléti üzemmódban

Tompító

A készülék kijelzőjének automatikus tompítása, amikor a jármű világítása be van kapcsolva.

Kijelzés	Beállítás
"Dimmer : ON"	A kijelző elhalványul.
"Dimmer : OFF"	A kijelző nem halványul el.

Készenléti üzemmódban

Beépített erősítő beállítás

A beépített erősítő vezérlése.

A vezérlő kikapcsolása javítja az előerősítő kimenet minőségét.

Kijelzés	Beállítás
"AMP : ON"	A beépített erősítő aktív.
"AMP : OFF"	A beépített erősítő inaktív.

A készenléti módtól eltérő mód/

Amikor a kettős zóna rendszer be van kapcsolva

A kettős zóna rendszer beállítása

Az első és a hátsó csatorna hangjának beállítása kettős zóna rendszerben.

Kijelzés	Beállítás
"Zone 2 : Rear"	Az alforrás (segéd bemeneti forrás) kimenete a hátsó csatorna.
"Zone 2 : Front"	Az alforrás (segéd bemeneti forrás) kimenete az előlő csatorna.

A készenléti módtól eltérő mód

B.M.S. (Bass Management System - basszuskezelő rendszer)

A külső erősítő basszuskiemelésének behangolása a főegység segítségével.

Kijelzés	Beállítás
"AMP Bass : Flat"	A basszuserősítési szint nulla.
"AMP Bass : +6"	A basszuserősítési szint alacsony (+6 dB).
"AMP Bass : +12"	A basszuserősítési szint közepes (+12 dB).
"AMP Bass : +18"	A basszuserősítési szint magas (+18 dB).



- A jelen egységgel vezérelhető erősítővel kapcsolatban lásd a katalógust vagy a használati utasítást.
- Az erősítők egyes modelljeinek beállítása nullától +18 dB-ig, más modelleknél nullától +12 dB-ig terjedhet. Ha csak a "+12" beállítást engedélyező erősítő kerül csatlakoztatásra, az "AMP Bass : +18" még akkor sem fog hibátlanul működni, ha ezt választja.

A készenléti módtól eltérő mód

B.M.S. frekvenciaeltolás

A B.M.S. által kiemelt középfrekvencia beállítása.

Kijelzés	Beállítás
"AMP FREQ : Normal"	A normál középfrekvencia kiemelése.
"AMP FREQ : Low"	A normál középfrekvencia csökkentése 20%-kal.

LX AMP egység csatlakoztatása esetén

AMP vezérlés

Lehetősége van az egységhez csatlakoztatott LX AMP vezérlésére.

1 Válassza ki az AMP beállítási módot

Tolja a vezérlőgombot [FM] vagy [AM] állásba. Válassza ki az "AMP Control" kijelzőt.

2 Lépjen be az AMP beállítási üzemmódba

Tartsa lenyomva a vezérlőgombot legalább 1 másodpercig.

3 Válassza ki a behangolni kívánt audiovezérlési tételt

Tolja a vezérlőgombot [FM] vagy [AM] állásba.



- Az AMP beállítási elemre vonatkozó részleteket illetően lásd az LX AMP kezelési útmutatóját.

4 Hangolja be az AMP beállítási tételt

Tolja a vezérlőgombot [◀◀] vagy [▶▶] állásba.

5 Lépjen ki az AMP beállítási üzemmódból

Nyomja meg a [MENU] gombot.



- Készenléti állapotban az LX AMP művelet nem használható.

Hírközlemény időkorlát beállítással

Automatikus átváltás a kezdődő hírközleményre, még akkor is, ha nem volt bekapcsolva a rádió. Ezen felül beállítható az az időtartam, amelyen belül a megszakítás tiltott.

Kijelzés és Beállítás

"News : OFF"

"News : 00min"

:

"News : 90min"

A "News : 00min" — "News : 90min" értékek beállításakor a hírközlemény megszakítása funkció be van kapcsolva.

A hírközlemény kezdetekor megjelenik a "NEWS" felirat, és a rádió átvált a hírközleményre.



- Ha a "News : 20min" beállítást választja, akkor az első hírközleményt követő 20 percen nem kerül sor további hírközlemények vételére.
- A hírközlemény hangereje megegyezik a <Közlekedési információk> (27 oldal) beállított szinttel.
- A hírközlemény funkció csak akkor áll rendelkezésre, ha a kívánt állomás a hírközleménnyel PTY kódot sugároz, vagy a <Enhanced Other Network> hálózathoz tartozik, amely a hírközleményekkel együtt PTY kódot sugároz.
- Amikor a Hírközlemény megszakítása funkció be van kapcsolva, a rádió átvált egy FM állomásra.

Rádió üzemmódban

Helyi állomáskeresés

Az automatikus keresési hangolás során csak a jó vételű állomásokat keresi a készülék.

Kijelzés Beállítás

"Local Seek : OFF" A helyi állomáskeresés funkciója ki van kapcsolva.

"Local Seek : ON" A helyi állomáskeresés funkciója be van kapcsolva.

Rádió üzemmódban

Hangolási üzemmód

A hangolási üzemmód beállítása.

Hangolási üzemmód	Kijelzés	Működés
Automatikus keresés	"Seek Mode : Auto1"	Állomások automatikus keresése.
Előre beállított állomások keresése	"Seek Mode : Auto2"	Állomások keresése az előre beállított memóriában lévő sorrend szerint.
Kézi	"Seek Mode : Manual"	Normális kézi hangolászvezérlés.

AF (Alternatív frekvencia)

Ha a vétel gyenge, a készülék automatikusan átvált egy másik frekvenciára, amely ugyanazt a programot sugározza ugyanazon RDS hálózaton belül, de jobb vétel mellett.

Kijelzés	Beállítás
"AF : ON"	Az AF funkció be van kapcsolva.
"AF : OFF"	Az AF funkció ki van kapcsolva.

Az AF funkció bekapcsolt állapotában az "RDS" jelző világít.



- Ha egyetlen erősebb vételű, másik állomás sem érhető el az RDS hálózaton belül ugyanahhoz a programhoz, akkor a bejövő adást esetleg csak részleteiben, foslányokban hallhatja. Ilyen esetben kapcsolja ki az AF funkciót.

Az RDS körzet korlátozása (Körzetkorlátozási funkció)

Eldöntheti, hogy egy konkrét körzetre korlátozza-e egy adott hálózat esetében az AF funkcióval vett RDS csatornákat, vagy sem.

Kijelzés	Beállítás
"Regional : ON"	A körzetkorlátozási funkció be van kapcsolva.
"Regional : OFF"	A körzetkorlátozási funkció ki van kapcsolva.



- Megadott régióra vagy hálózatra történő korlátozás nélkül az AF funkció keresni kezdi a jól fogható állomást ugyanazon RDS hálózaton belül.

Automatikus TP keresés

Amikor a TI funkció be van kapcsolva és közlekedési híreket sugárzó adó hallgatása során gyenge a vétel, a készülék automatikusan keres egy másik, jobb vételt biztosító, közlekedési híreket sugárzó adót.

Kijelzés	Beállítás
"Auto TP Seek : ON"	Az automatikus TP keresési funkció be van kapcsolva.
"Auto TP Seek : OFF"	Az automatikus TP keresési funkció ki van kapcsolva.

FM vétel során

Monó vétel

A sztereó adások monóként történő vételével csökkenthet a zaj.

Kijelzés	Beállítás
"MONO : OFF"	A monó vétel ki van kapcsolva.
"MONO : ON"	A monó vétel be van kapcsolva.

Segédbemenet-kijelző beállítása, valamint lemez elnevezése

A kijelző kiválasztásához, külső bemeneti forrás üzemmódban. A lemezek elnevezéséről a <Lemez elnevezése (DNPS)> (35 oldal) c. részben tájékozódhat.

1 Válassza ki a segédbemenet forrást Nyomja meg az [SRC] gombot.

Válassza ki az "AUX"/ "AUX EXT" kijelzőt.

2 Lépjen be a menü üzemmódba Tartsa lenyomva a [MENU] gombot legalább 1 másodpercig.

Megjelenik a "MENU" felirat.

3 Válassza ki a segédbemenet-kijelzés kiválasztási üzemmódot

Tolja a vezérlőgombot [FM] vagy [AM] állásba.

Válassza ki a "Name Set" kijelzést.

4 Lépjen be a segédbemenet-kijelzés beállítási üzemmódba

Tartsa lenyomva a vezérlőgombot legalább 1 másodpercig.

Megjelenik a jelenleg kiválasztott segédbemenet-kijelzés.

5 Válassza ki a segédbemenet forrást Tolja a vezérlőgombot [◀◀] vagy [▶▶] állásba.

A gomb minden egyes megnyomására a kijelző az alábbiak szerint változik.

- "AUX"/ "AUX EXT"
- "DVD"
- "PORTABLE"
- "GAME"
- "VIDEO"
- "TV"

6 Lépjen ki a menü üzemmódból Nyomja meg a [MENU] gombot.



- Amikor a művelet 10 másodpercre megszakad, akkor az aktuális név bejegyzésre kerül, és a névbeállítás üzemmód lezárul.
- A segédbemeneti-kijelzés csak a beépített segédbemenet vagy az opcionális KCA-S210A segédbemenet használata esetén állítható be.

Menürendszer

KDC-W8534 típus funkciója (orosz értékesítési terület)

Készenléti üzemmódban

Orosz karakterek kiválasztása

Válassza ki az orosz szövegkijelzési nyelvként.

Kijelzés	Beállítás
"Russian : ON"	Orosz karakterekkel jeleníti meg a szöveget.
"Russian : OFF"	Európai karakterekkel jeleníti meg a szöveget.



- Az orosz karakterekkel megjelölt szövegek a következőképpen néznek ki.
 - Mappanév/ Fájlnév/ Dal címe/ Előadó neve/ Album neve
- Az orosz nagy- és kisbetűk nem különböztethetők meg.

Szöveggörgetés

A megjelenített szöveg görgetésének beállítása.

Kijelzés	Beállítás
"Scroll : Manual"	Nincs görgetés.
"Scroll : Auto"	Görgetés a kijelzés változásakor.



- Az alábbi szövegek kerülnek görgetésre.
 - CD szöveg
 - Mappanév/ Fájlnév/ Dal címe/ Előadó neve/ Album neve
 - MD címe
 - Rádiószöveg

Készenléti üzemmódban

Beépített segédmenet beállítása

A beépített segédmenet funkció beállítása.

Kijelzés	Beállítás
"Built in AUX : OFF"	A forrás kiválasztásakor nincsen segédmenet.
"Built in AUX : ON"	A forrás kiválasztásakor van segédmenet.

Készenléti üzemmódban

Áramellátás kikapcsolási időzítője

Az időzítő beállítása oly módon, hogy a készülék automatikusan kikapcsolja, ha a készenléti üzemmód folytatódik.

Ez a beállítás segít megakadályozni a jármű akkumulátorának lemerülését.

Kijelzés	Beállítás
"Power OFF : --- --"	Az áramellátás kikapcsolási időzítője funkció ki van kapcsolva.
"Power OFF : 20min" (Eredeti beállítás)	Az áramellátást 20 perc elteltével kapcsolja ki.
"Power OFF : 40min"	Az áramellátást 40 perc elteltével kapcsolja ki.
"Power OFF : 60min"	Az áramellátást 60 perc elteltével kapcsolja ki.



- Ennek a funkciónak a beállítását a <Biztonsági kód> (38 oldal) beállítása után hajtsa végre.

Készenléti üzemmódban

CD olvasás beállítás

Amennyiben különleges formátumú CD lejátszásakor probléma jelentkezik, ez a beállítás biztosítja a CD lejátszását.

Kijelzés	Beállítás
"CD Read : 1"	CD és audiofájl lejátszása.
"CD Read : 2"	CD biztosított lejátszása.



- A "CD Read : 2" beállítás mellett nincs mód audiofájl lejátszására.
Bizonyos zene CD-k lejátszása még "CD Read : 2" üzemmódban sem lehetséges.

Készletléti üzemmódban

Képletöltés

Filmek és háttérképek letöltése. A letöltött képek az egység kijelzőjéhez használhatók.

1 Helyezzen be egy írható/újraírható CD-lemezt

Helyezze be az egységbe a letöltendő fájlokat tartalmazó írható/újraírható CD-lemezt.

Ennek részleteiről a <CD & audiofájl lejátszása> (30 oldal) részben tájékozódhat.

A <http://www.kenwood.net-disp.com> URL-címen megtalálható az írható/újraírható CD-lemez elkészítésének leírása.

2 Lépjen készletléti módba

Nyomja meg az [SRC] gombot.

Válassza ki a "STANDBY" kijelzést.

3 Lépjen be a menü üzemmódba

Tartsa lenyomva a [MENU] gombot legalább 1 másodpercig.

Megjelenik a "MENU" felirat.

4 Válassza ki a letöltés módot

Tolja a vezérlógombot [FM] vagy [AM] állásba.

Válassza ki a "DISP Data DL" kijelzést.

5 Lépjen be a letöltés módba

Tartsa lenyomva a vezérlógombot legalább 1 másodpercig.

Megjelenik a "File Check!" felirat.

6 Válassza ki a letöltendő fájlokat

Tolja a vezérlógombot [◀◀] vagy [▶▶] állásba.

7 Indítsa el a letöltést

Tartsa lenyomva a vezérlógombot legalább 2 másodpercig.

Megjelenik a "Downloading" felirat.

A letöltés végén a "Finished Download" kijelzés lesz látható.



- A képletöltés akár tíz percig is tarthat.

Mennyiség



Letöltés érvénytelenítése

Nyomja meg a [MENU] gombot.

8 Lépjen ki a letöltés üzemmódból

Nyomja meg a [MENU] gombot.



- Az adatsérülés megelőzése érdekében, ne adjon utasítást a készüléknek, amíg a "Downloading" felirat látható.

- A letölthető fájlok száma.

- Letöltött film: 1 fájl

- Háttérkép: 1 fájl

- Amikor új filmet tölt le, az felülírja az aktuális letöltött filmet.

Hasonlóan, amikor új háttérképet tölt le, az felülírja az aktuális letöltött háttérképet.

A letöltött képek törlése nem lehetséges.

- A letöltött képek az egység kijelzőjéhez használhatók.

<Grafikus rész kijelző váltása> (20 oldal)

<Háttérkép kiválasztása> (20 oldal)

- Ha nem lehet képeket letölteni az egységbe, akkor gond lehet az írható/újraírható CD-lemez írási módszerével.

Tájékozódjon a <http://www.kenwood.net-disp.com>

URL-címen, és írja újra a CD-lemezt.

ACDrive lemez funkció

Hangindex

Az útmutatás beállítása az ACDrive lemez lejátszása során.

Kijelzés	Beállítás
"Voice Index : ON"	Az útmutatás elhangzik.
"Voice Index : OFF"	Az útmutatás nem hangzik el.



- KDC-W8534 (orosz értékesítési terület)
Az alapbeállítás: "Voice Index : OFF".

CD módban

ACDrive firmware verziószámának kijelzése

Az ACDrive funkcióval rendelkező firmware verziószámának kijelzése.

1 Válassza ki a firmware-verziószám kijelzése üzemmódot

Tolja a vezérlógombot [FM] vagy [AM] állásba.
Válassza ki az "ACD F/W Version" kijelzést.

2 Az ACDrive firmware verziószámának kijelzése

Tolja a vezérlógombot [◀◀] vagy [▶▶] állásba.

CD módban

Egyedi ID kijelzés

Az egyes termékek sorozatszámának kijelzése.

1 Válassza ki az egyedi ID kijelzési üzemmódot

Tolja a vezérlógombot [FM] vagy [AM] állásba.
Válassza ki az "ACD Unique ID" kijelzést.

2 Jeleztesse ki az egyedi ID-t

Tolja a vezérlógombot [◀◀] vagy [▶▶] állásba.

Készenléti üzemmódban

Demonstrációs üzemmód beállítása

Beállítja a demonstrációs üzemmódot.

1 Válassza ki a kijelzési módot

Tolja a vezérlógombot [FM] vagy [AM] állásba.
Válassza ki a "DEMO Mode" kijelzőt.

2 Állítsa be a demonstrációs üzemmódot

Tartsa lenyomva a vezérlógombot legalább 2 másodpercig.

A gomb minden egyes 2 másodpercet meghaladó megnyomására a demonstrációs üzemmód az alábbi táblázatban szereplő beállítások között vált.

Kijelzés	Beállítás
"DEMO Mode : ON"	A demonstrációs üzemmód funkció be van kapcsolva.
"DEMO Mode : OFF"	Kilépés a demonstrációs üzemmódból (normál mód).

Alapműveletek a távirányítón

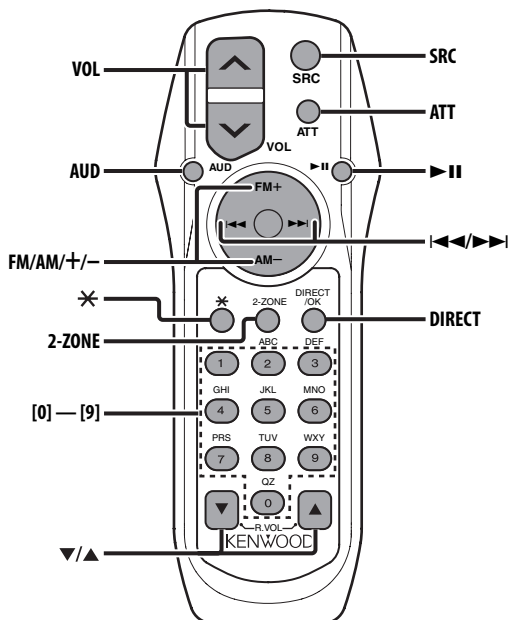

Elemek behelyezése és cseréje

Két ("AA"/ "R6" - méretű) elemet használjon. A fedelet az ábra szerint vegye le: nyomja le és csúsztassa el.

Az elemek behelyezése során ügyeljen a + és - pólusok helyes, az elemtartóban feltüntetett elrendezésére.

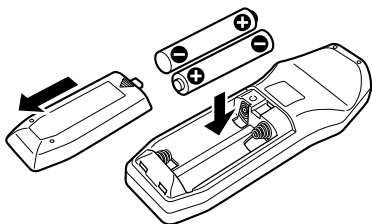

▲ FIGYELMEZTETÉS

- A használaton kívüli elemeket tartsa gyermekektől távol. Az elem véletlen lenyelése esetén azonnal hívjon orvost.



- A távirányítót ne tegye forró helyre, pl. a műszerfal tetejére.

Alapműveletek

[VOL] gombok

A hangerő beállítása.

[SRC] gomb

A gomb minden egyes megnyomására a forrás megváltozik.

A források váltási sorrendjéről a <Forrás kiválasztása> (10 oldal) c. részben tájékozódhat.

[ATT] gomb

A hangerő gyors levetéle.

A gomb ismételt megnyomásra a hangerő az előző szintre áll vissza.

[*] gomb

Az előlap szögének beállítása.

Audiovezérlés

[AUD] gomb

A behangolni kívánt audiotétel kiválasztása.

[VOL] gombok

Az audiotétel beállítása.



- A működtetési eljárásról - úgymint az audiovezérlésről és egyéb műveletekről az <Audiovezérlés> (11 oldal) c. részben tájékozódhat.

Kettős zóna rendszer

[2-ZONE] gomb

A gomb minden egyes megnyomása hatására az <Audiobeállítás> (12 oldal) "2 ZONE" tétele ki-, illetve bekapcsol.

[▲]/ [▼] gombok

Behangolja a hátsó csatorna hangerejét. Aktiválja a hátsó csatornát a kettős zóna rendszer bekapcsolt állapotában.

Rádió forrás

[FM]/ [AM] gombok

A sáv kiválasztása.

Az [FM] gomb minden egyes megnyomására a sáv FM1, FM2 és FM3 között vált.

[◀◀]/ [▶▶] gombok

A sáv felfelé, illetve lefelé hangolása

[0] — [9] gombok

Az [1] — [6] gombok megnyomásával hívhatja elő az előre beállított állomásokat.

[DIRECT] gomb

A <Közvetlen hozzáférésű hangolás> (25 oldal) üzemmódba való belépés, illetve annak érvénytelenítése.

[▶II] gomb

A <PTY (Programtípus)> (28 oldal) üzemmódba való belépés, illetve annak érvénytelenítése.

Lemez forrás

[◀◀]/ [▶▶] gombok

Sávok/fájlok közötti előre- és hátramozgás.

[+] / [-] gombok

Lemezek/mappák közötti előre- és hátramozgás.



[▶II] gomb

A gomb minden egyes megnyomására szünet és lejátszás váltja egymást.

[0] — [9] gombok

<Közvetlen sáv-/fájlkeresés> (31 oldal) és <Közvetlen lemezkeresés> (31 oldal) során a sáv/ fájl/lemez számának megadása.

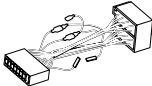
Tartozékok

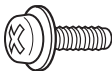
①	1
②	2
③	1
④	1

Beszerelési eljárás

1. A rövidzárlat megelőzése céljából vegye ki a slusszkulcsot, és szüntesse meg az akkumulátor ⊖ kivezetésének csatlakozását.
2. Csatlakoztassa a megfelelő bemeneti és kimeneti vezetékét az egyes egységekhez.
3. Csatlakoztassa a vezetékhevederen lévő vezetékét.
4. Csatlakoztassa a vezetékhevederen lévő B csatlakozót a járműben lévő hangszóró-csatlakozóhoz.
5. Csatlakoztassa a vezetékhevederen lévő A csatlakozót a járműben lévő, külső áramellátást biztosító csatlakozóhoz.
6. Csatlakoztassa a vezetékhevedert az egységhez.
7. Szerelje be az egységet a járműbe.
8. Kösse be újra az akkumulátor ⊖ kivezetését.
9. Nyomja meg a reset gombot.



- Ha az áramellátás nincs bekapcsolva (vagy ha bekapcsoláskor azonnal kikapcsol), akkor elképzelhető, hogy a hangszóróvezeték rövidre van zárva, vagy hozzáért a jármű alvázához, és emiatt működésbe lépett a védelmi funkció. Ezért ellenőrizze a hangszóróvezeteket.
- Ha gépkocsija nincs előkészítve erre a különleges bekötési rendszerre, vegye fel a kapcsolatot Kenwood-márkakereskedőjével.
- Ha az antennakábelnek ISO dugasza van, akkor kizárólag (ISO-JASO) antennaátalakító adaptereket használjon.
- Győződjön meg róla, hogy minden kábelcsatlakozást biztonságosan lett kialakítva: tolja be a dugaszokat teljes rögzítésig.
- Ha a jármű gyújtásának nincs ACC állása, vagy ha a gyújtásvezeték állandó feszültségű áramforráshoz van csatlakoztatva, például akkumulátorvezetékhez, akkor az áramellátás nem lesz a gyújtással összekapcsolva (azaz: nem fog a gyújtással együtt be- és kikapcsolni). Ha a berendezés áramellátását össze kívánja kapcsolni a gyújtással, csatlakoztassa a gyújtásvezetékét olyan áramforráshoz, amely a slusszkulccsal be- és kikapcsolható.
- Ha a biztosíték kiég, először arról győződjön meg, hogy a vezeték nem okoznak rövidzárt, majd cserélje ki a régi biztosítékot egy ugyanolyan névleges áramerősség-értékű új biztosítékkal.
- Viniilszalaggal vagy hasonló anyaggal szigetelje a bekötetlen kábeleket. A rövidzár megelőzése érdekében ne vegye le a bekötetlen vezetékét illetve kivezetések védőszigetelését.
- Csatlakoztassa a hangszórókábeleket a megfelelő kivezetésekhez. A berendezés károsodhat vagy üzemképtelenné válhat, ha megosztja a ⊖ vezetéküket és/vagy azokat a gépkocsi bármely fémrészével földeli.
- Az egység beszerelését követően ellenőrizze, hogy megfelelően működnek-e a gépkocsi féklámpái, jelzőműszerei, az ablaktörlők stb.
- Ha a konzolnak van fedele, mindenképp, úgy szerelje be az egységet, hogy előlapja nyitáskor és záráskor ne ütközzön a fedélbe.
- Úgy szerelje be az egységet, hogy a szerelési szög 30 fok vagy kevesebb legyen.

Vezetékek csatlakoztatása a kivezetésekhez

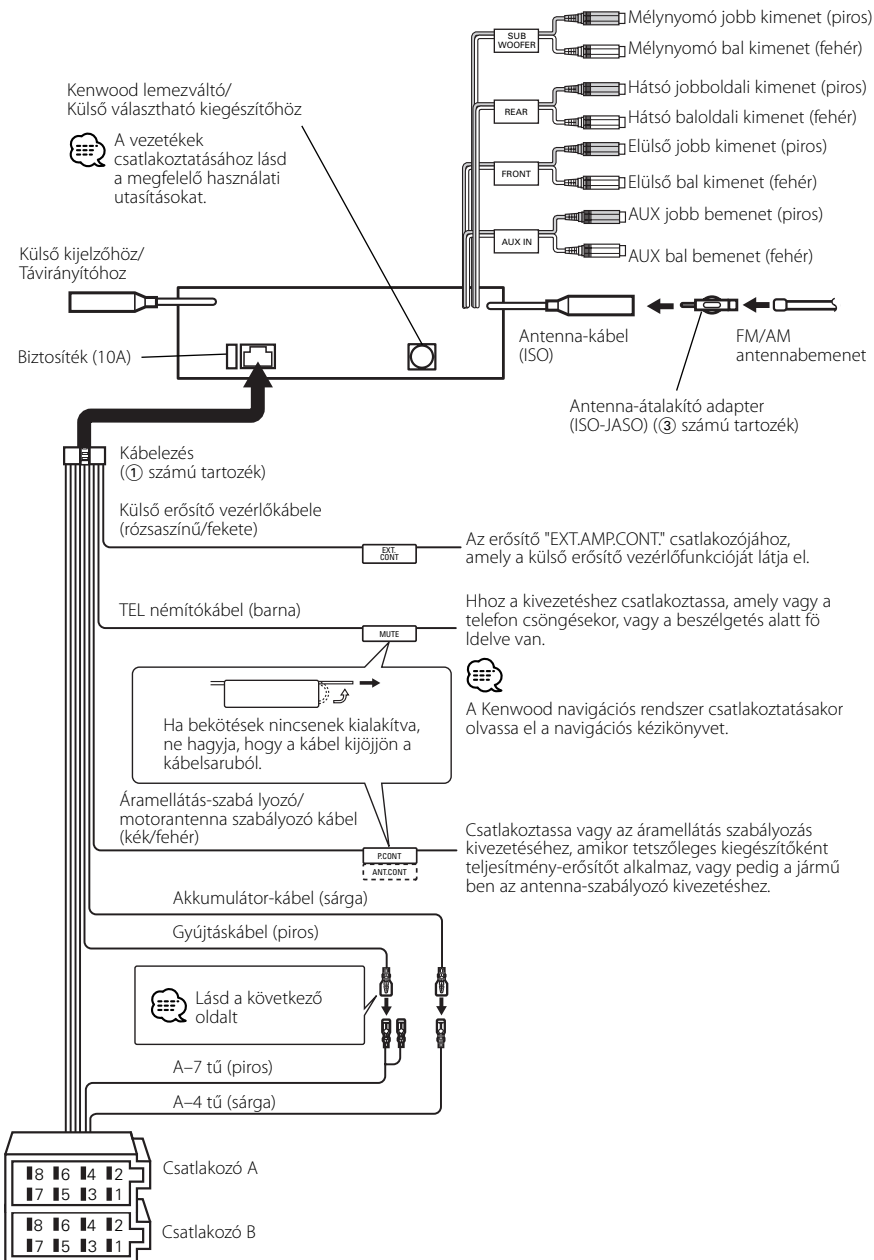

Útmutató a csatlakozók funkcióihoz

Az ISO csatlakozókra vonatkozó tűszámok	Kábel színe	Funkciók
Külső áramellátás csatlakozója		
A-4	Sárga	Akkumulátor
A-5	Kék/fehér	Áramellátás-szabályozás
A-6	Narancssárga/fehér	Tompító
A-7	Piros	Gyújtás (ACC)
A-8	Fekete	Földelés
Hangszóró-csatlakozó		
B-1	Bíborvörös	Jobb hátsó (+)
B-2	Bíborvörös/fekete	Jobb hátsó (-)
B-3	Szürke	Jobb első (+)
B-4	Szürke/fekete	Jobb első (-)
B-5	Fehér	Bal első (+)
B-6	Fehér/fekete	Bal első (-)
B-7	Zöld	Bal hátsó (+)
B-8	Zöld/fekete	Bal hátsó (-)

▲ FIGYELMEZTETÉS

Az ISO csatlakozóhoz való csatlakoztatás

ISO csatlakozók esetében a tűk elrendezése függ az Ön által vezetett jármű típusától. Az egység károsodásának elkerülése érdekében ügyeljen a vezetékek megfelelő bekötésére.

A vezetékheveder alapbekötését az alábbiakban ismertetjük. Ha az ISO csatlakozó tűi a [2]-nél vagy [3]-nál ismertetettek szerint vannak beállítva, az ábrán látható bekötést hajtsa végre.

Volkswagen stb. járműbe való szereléskor mindenképp kösse át a vezetékeket az alábbi [2] pontban ismertetett módon.

- [1] (Alapbeállítás) A jármű ISO csatlakozójának A-7 tűje (piros) a gyújtással van összekötve és, az A-4 tű (sárga) pedig az állandó áramforráshoz csatlakozik.

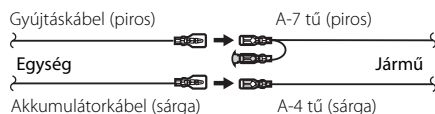

- [2] A jármű ISO csatlakozójának A-7 tűje (piros) az állandó áramforráshoz csatlakozik, az A-4 tű (sárga) pedig a gyújtással van összekötve.

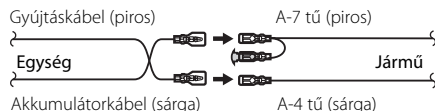

- [3] A jármű ISO csatlakozójának A-4 tűje (sárga) semmihez sem csatlakozik, az A-7 tű (piros) pedig az állandó áramforráshoz csatlakozik (vagy: mind az A-7 (piros), mind pedig az A-4 (sárga) tű az állandó áramforráshoz csatlakozik).

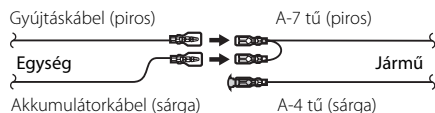

- A fenti [3] szerinti csatlakoztatás elvégzése nyomán az egység áramellátása nem lesz összekötve a gyújtással. Ezért mindig kapcsolja ki az egység áramellátását, amikor a gyújtást kikapcsolja. Az egység áramellátásának a gyújtással való összekötéséhez csatlakoztassa a gyújtáskábelt (ACC... piros) ahhoz az áramforráshoz, amely a slusszkulccsal be- és kikapcsolható.

Beszereles

Fém tartókengyel (kereskedelmi forgalomban kapható)

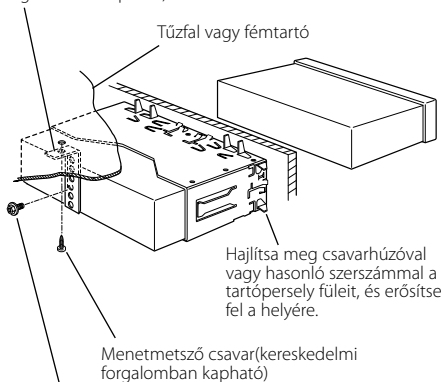

Csavar (M4x8) (kereskedelmi forgalomban kapható)



- Győződjön meg róla, hogy a berendezés biztosan lett rögzítve. Ha a berendezés labilis, rendellenes működés jelentkezhet (például: a hang ugrása).

Az előlap felcsavarozása az egységre

Ha úgy kívánja rögzíteni az előlapot az alapkészülethez, hogy ne essen le, csavarozza be a tartozékcavaroakat az ábrán látható lyukakba.

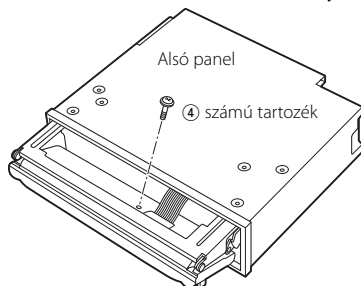

- Sose helyezze be egyik csavart se a megadottól eltérő csavarlyukba. Ha a megadottól eltér lyukba csavar be egy csavart, akkor az kárt tehet az egység belsejében található mechanikus alkatrészekben.

Az egység eltávolítása

A keménygumi keret eltávolítása

- 1 Akassza be a az eltávolító eszközön lévő zárószegeket, és távolítsa el a felső szinten található két záróelemet. Emelje fel a keretet, és húzza előre, az ábrán látható módon.

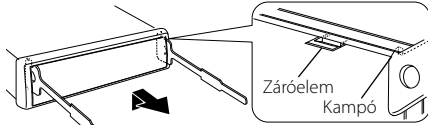

② számú tartozék
Eltávolító szerszám

- 2 A felső szint eltávolítása után távolítsa el a két alsó részt is.

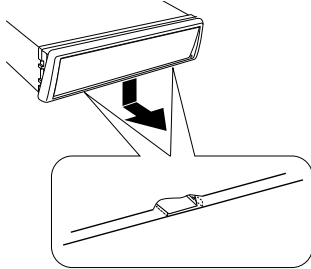

- A keretet az alsó oldal felől azonos módon lehet eltávolítani.

Az egység eltávolítása

- 1 <A keménygumi keret eltávolítása> (53 oldal) című rész útmutatásának megfelelően távolítsa el a keménygumi keretet.
- 2 Távolítsa el a hátsó panelről a csavart (M4 × 8).
- 3 Az ábrán látható módon mindkét oldalon mélyen vezesse be a két eltávolító szerszámot a hasítékokba.

Csavar (M4×8) (kereskedelmi forgalomban kapható)

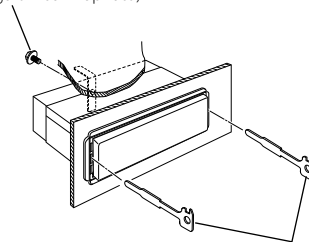

② számú tartozék
Eltávolító szerszám

- 4 Nyomja befelé és lefelé az eltávolító szerszámot, és húzza ki félig az egységet.

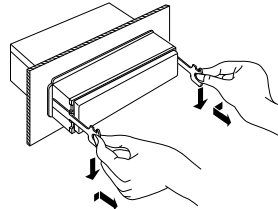

- Ügyeljen rá, hogy ne sértse meg a kezét az eltávolító szerszám zárószegével.
- 5 Húzza ki teljesen az egységet kézzel. Ügyeljen rá, hogy ne ejtse le.

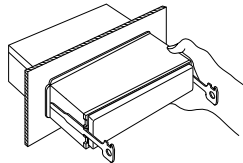

Hibakeresési útmutató

Ami a berendezés meghibásodásának tűnhet, az esetleg csak a pontatlan kezelésnek vagy a vezetékek hibás bekötésének az eredménye. Mielőtt a szervizhez fordulna, ellenőrizze az alábbi táblázatban szereplő lehetséges problémákat.

Általános

? Az áramellátás nem kapcsolható be.

- ✓ A biztosíték kiégett.
- ☞ Ellenőrizze, nincs-e rövidzár a vezetékek között, majd cserélje ki a biztosítékot ugyanolyan névleges áramerősség-értékű új biztosítékra.

? Az egyik forrást nem lehet váltani.

- ✓ Nincs hanghordozó behelyezve.
- ☞ Állítsa be, milyen hanghordozót kíván hallgatni. Ha a készülékben nincs hanghordozó, akkor a forrás váltására nincs mód.
- ✓ A lemezváltó nincs csatlakoztatva.
- ☞ Csatlakoztassa a lemezváltót. Ha a lemezváltó nincs csatlakoztatva a bemeneti kivezetéséhez, akkor nem lehet külső lemezforrásra átkapcsolni.

? A gyújtás kikapcsolásakor törlődik a memória.

- ✓ A gyújtásvezeték és akkumulátorvezeték bekötése nem megfelelő.
- ☞ Kösse be megfelelően a vezetéket; lásd az alábbi részt: <Vezetékek csatlakoztatása a kivezetésekhez>.

? A TEL elnémítási funkció nem működik.

- ✓ A TEL elnémító vezeték bekötése nem megfelelő.
- ☞ Kösse be megfelelően a vezetéket; lásd az alábbi részt: <Vezetékek csatlakoztatása a kivezetésekhez>.

? A TEL elnémítási funkció annak ellenére bekapcsol, hogy a TEL elnémító vezeték nincs bekötve.

- ✓ A TEL elnémító vezeték hozzáér a gépkocsi valamilyen fém részéhez.
- ☞ Húzza el a gépkocsi fém alkatrészeitől a TEL elnémító kábelt.

? Nem hallható semmilyen hang, illetve a hangerő gyenge.

- ✓ Az elhalkítás vagy kiegyenlítés teljesen az egyik oldalra van állítva.
- ☞ Állítsa középre az elhalkítás és kiegyenlítés beállítását.
- ✓ A bemenő/kimenő vezetékek vagy a vezetékheveder bekötése nem megfelelő.
- ☞ Csatlakoztassa megfelelően a bemenő/kimenő vezetékeket és/vagy a vezetékhevedert. Lásd az alábbi részt: <Vezetékek csatlakoztatása a kivezetésekhez>.
- ✓ A hangerő nullszintjének eltolása értékei alacsonyak.
- ☞ Növelje a hangerő nullszintjének eltolását, az <Audiobeállítás> (12 oldal) részben ismertetettek szerint.
- ✓ A <Beépített erősítő beállítás> (40 oldal) ki van kapcsolva.
- ☞ Kapcsolja be.

? A hangminőség gyenge vagy torz.

- ✓ Az egyik hangszóróvezeték egy csavar alá szorult a gépkocsiban.
- ☞ Ellenőrizze a hangszóróvezetéseket.
- ✓ A hangszórók bekötése nem megfelelő.
- ☞ Csatlakoztassa újra a hangszóróvezetéseket, úgy, hogy minden egyes kimeneti kivezetés másik hangszóróhoz csatlakozzon.

? Az érintéserzékelő hang nem hallatszik.

- ✓ Az előerősítő kimeneti dugasza használatban van.
- ☞ Az érintéserzékelő hang nem kerülhet kimenetre az előerősítő kimeneti dugaszárol.

? Bár az óra szinkronizálása be van kapcsolva, az órát nem lehet beállítani.

- ✓ A vett RDS állomás nem sugároz időjelet.
- ☞ Váltson másik RDS állomásra.

? A tompító funkció nem működik.

- ✓ A tompítóvezeték nincs megfelelően csatlakoztatva.
- ☞ Ellenőrizze a tompítóvezeték csatlakozását.
- ✓ A <Tompító> (40 oldal) ki van kapcsolva.
- ☞ Kapcsolja be.

? A hang nem kerül a kimenetre a mélysugárzóból, vagy a mélysugárzó más hangot bocsát ki.

- ✓ Amikor az <Audiobeállítás> (12 oldal) "2 ZONE" tétele be van kapcsolva.
- ☞ Kapcsolja ki az <Audiobeállítás> "2 ZONE" tételét.

? Az audiovezérlésnek semmiféle hatása nincs.

- ✓ A <WOW vezérlés> (16 oldal) FOCUS/ SRS 3D tétele semmiféle hatással nincs a hátsó kimenetre.
- ☞ ---

? Nem jeleníthetők meg orosz karakterek.

- ✓ ---
- ☞ Lásd az <Orosz karakterek kiválasztása> c. részt (44 oldal).

? A kijelző görgetés közben elfeketedik.

- ✓ <A kijelzési fényerő vezérlése> ki van kapcsolva.
- ☞ Lásd <A kijelzési fényerő vezérlése> (40 oldal).

Rádió forrás

? Gyenge a rádióvétel.

- ✓ A gépkocsi antennája nincs kihúzva.
- ☞ Húzza ki teljesen az antennát.
- ✓ Az antennavezérlő vezérlő nincs csatlakoztatva.
- ☞ Kösse be megfelelően a vezetéket; lásd az alábbi részt: <Vezetékek csatlakoztatása a kivezetésekhez>.

? A kívánt frekvenciát nem lehet megadni közvetlen hozzáférésű hangolással.

- ✓ A megadott állomás nem fogható.
- ☞ Adjon meg fogható állomást.
- ✓ 0,01 MHz finomsággal próbál frekvenciát megadni
- ☞ Az FM sávban 0,1 MHz finomsággal adható meg a frekvencia.

? A hangerő nem a közlekedési információk beállított hangereje.

- ✓ A beállított hangerő kisebb mint a rádió hangereje.
- ☞ Ha a rádió hangereje nagyobb mint a beállított hangerő, akkor a rádió hangereje lesz használva.

Lemez forrás

? Az "AUX EXT" felirat jelenik meg annak ellenére, hogy a külső lemez vezérlése üzemmód nem lett kiválasztva.

- ✓ Nem támogatott lemezváltó eszköz lett csatlakoztatva.
- ☞ Használja a <Biztonsági előírások> részben, <Az egységhez csatlakoztatott CD-lejátszókról/ lemezváltókról> (4 oldal) alatt megjelölt lemezváltót.

? A kiválasztott lemez nem kerül lejátszásra, egy másik lemez azonban igen.

- ✓ A kiválasztott CD rendkívül piszkos.
- ☞ Tisztítsa meg a CD-t.
- ✓ A lemezt nem a megadott nyílásba helyezte be.
- ☞ Lökje ki a többlemezes tárolót, és ellenőrizze a kiválasztott lemezhez tartozó számot.
- ✓ A lemezen komoly karcok találhatók.
- ☞ Próbálkozzon másik lemezzel.

? Az egység azonnal kilöki a betett CD-t.

- ✓ A CD rendkívül piszkos.
- ☞ Tisztítsa meg a lemezt, a CD lemez tisztítása leírása alapján, a <CD-> (7 oldal) részben ismertetetteknek megfelelően.

? Nem lehet kivenni a lemezt.

- ✓ Ennek az az oka, hogy a jármű ACC kapcsolójának kikapcsolása óta több mint tíz perc telt el.
- ☞ A lemezt csak az ACC kapcsoló kikapcsolásától számított tíz percen belül lehet kivenni. Ha tíz percnél több telt el, kapcsolja vissza az ACC kapcsolót, majd nyomja meg az Eject gombot.

? A lemezt nem lehet behelyezni.

- ✓ Már van bent egy másik lemez.
- ☞ Nyomja meg a [▲] gombot, és vegye ki a lemezt.

? Közvetlen keresés nem hajtható végre.

- ✓ Egy másik funkció be van kapcsolva.
- ☞ Kapcsolja ki a véletlenszerű lejátszást és a többi funkciót.

? A sávkeresés nem működik.

- ✓ A lemez első vagy utolsó száma esetében.
- ☞ A sávkeresés egyetlen lemezen sem végezhető az első szám esetében hátrafelé, az utolsó szám esetében pedig előre felé.

Audiofájl-forrás

? Nincs mód audiofájl lejátszására.

- ✓ Az adathordozó karcolt vagy piszkos.
- ☞ Tisztítsa meg a hanghordozót, a CD lemez tisztítása leírása alapján, a <CD-k> (7 oldal) részben ismertetetteknek megfelelően.

? Audiofájl lejátszása közben a hang ugrik.

- ✓ Az adathordozó karcolt vagy piszkos.
- ☞ Tisztítsa meg a hanghordozót, a CD lemez tisztítása leírása alapján, a <CD-k> (7 oldal) részben ismertetetteknek megfelelően.
- ✓ A felvétel rossz minőségű.
- ☞ Rögzítse újra az anyagot a hanghordozón, vagy használjon másik hanghordozót.

? Az audiofájl sávideje nem megfelelően kerül kijelzésre.

- ✓ ---
- ☞ Az audiofájl felvételi körülményeitől függően időnként nem megfelelő a sávidő kijelzése.

Az alábbi üzenetek a rendszer állapotáról tájékoztatnak.

- Eject: A lemezváltóba nem lett behelyezve többlemezes tároló. A többlemezes tároló nincs teljesen behelyezve.
☞ Helyezze be megfelelően a többlemezes tárolót.
Nincs CD az egységben.
☞ Helyezzen be egy CD lemezt.
- No Disc: Nem lett lemez behelyezve a többlemezes tárolóba.
☞ Helyezzen be egy lemezt a többlemezes tárolóba.
- TOC Error: Nem lett lemez behelyezve a többlemezes tárolóba.
☞ Helyezzen be egy lemezt a többlemezes tárolóba.
A CD rendkívül piszkos. A CD fejlel lefelé lett behelyezve. A CD nagyon össze van karcolva.
☞ Tisztítsa meg a CD-t, és helyezze be megfelelően.
- Error 05: A CD fejlel lefelé van behelyezve.
☞ Ügyeljen a CD helyes behelyezésére.
- Blank Disc: Az MD-re semmi nem lett felvéve.
- No Track: Az MD-n nem lett rögzítve egyetlen sáv sem, bár címe van.
- Error 15: Olyan hanghordozót helyezett be, amelyen nincs a készülék által lejátszható adat.
☞ Olyan hanghordozót használjon, amely a készülék által lejátszható adatokat tartalmaz.
- No Music Data: Olyan hanghordozót helyezett be, amelyen nincs a készülék által lejátszható adat.
☞ Olyan hanghordozót használjon, amely a készülék által lejátszható adatokat tartalmaz.
A CD-R/CD-RW lemezre csak képek letöltésére szolgáló fájlok vannak felvéve.
- No Panel: Az egységhez csatlakoztatott segédberendezés előlapja el van távolítva.
☞ Helyezze vissza.
- Error 77: A berendezés valamilyen okból nem működik megfelelően.
☞ Nyomja meg a berendezés visszaállító gombját. Ha nem tűnik el az "Error 77" kód, vegye fel a kapcsolatot legközelebbi szervizközponttal.

Mecha Error:	Valami gond van a lemeztárolóval. Vagy: valamilyen oknál a készülék nem működik megfelelően. ↳ Ellenőrizze le a lemeztárolót. Ezután nyomja meg a készülék visszaállító gombját. Ha nem tűnik el a "Mecha Error" kód, vegye fel a kapcsolatot legközelebbi szervizközponttal.	Can't Download:	
Hold Error:	A berendezés védőáramköre működésbe lép, amikor az automatikus lemezváltóban a hőmérséklet túllépi a 60 °C-ot, és ezzel teljesen leállítja működését. ↳ A berendezés lehűtéséhez engedje le az ablakokat, vagy kapcsolja be a légkondicionálást. Amint a hőmérséklet 60 °C alá esik, a lemez lejátszása újraindul.	Download Error:	Valamilyen okból ez az egység nem működik megfelelően. ↳ Az ismételt letöltéshez nyomja meg a visszaállító gombot. Amennyiben a hiba továbbra is jelentkezik, forduljon valamelyik közeli Kenwood-kereskedőhöz.
No Name:	Előre beállított lemeznévvel nem rendelkező CD lejátszása során tett kísérletet a DNPS kijelzésére.	No Display File:	A CD-ROM nem tartalmaz letölthető fájlokat. ↳ Ellenőrizze, hogy a CD-ROM-on a < http://www.kenwood.net-disp.com > útmutatása alapján készített fájl található. Ne törölje le a fájl létrehozásakor keletkezett (.kbn) kiterjesztést.
Waiting:	Rádió szöveges adatainak vétele folyamatban.	Incorrect File:	A letöltésre kijelölt fájl a jelen egység számára olvashatatlan formátumú. ↳ Hozza létre újra a fájlt.
Load:	Lemezcsere a lemezváltóban folyamatban.	Writing Error:	Az írás sikertelen volt a fájl letöltése közben. ↳ Próbálja meg ismét letölteni a fájlt.
Reading:	Adatok olvasása a lemeztől folyamatban.	DEMO MODE (Villogás):	A demonstrációs üzemmód lett kiválasztva. ↳ A <Demonstrációs üzemmód beállítása> (46 oldal) be van kapcsolva. Kapcsolja ki.
IN (Villogás):	A CD-lejátszó nem működik megfelelően. ↳ Helyezze be újra a CD-t. Ha készülék nem adja ki a lemezt, vagy ha a kijelző megfelelően behelyezett lemezzel is tovább villog, kapcsolja ki az áramellátást, és forduljon a legközelebbi szervizközponthoz.		
Protect (Villogás):	A hangszóró vezetéke rövidebb van zárva, vagy hozzáér a jármű alvázához, és ilyenkor működésbe lép a védelmi funkció. ↳ Huzalozza vagy szigetelje megfelelően a hangszórókábelt, majd nyomja meg a Reset gombot.		
Unsupported File:	A lejátszás alatt álló audiofájl formátumát az egység nem támogatja. ↳ ----		
Copy Protection:	A lejátszott fájl másolásvédett. ↳ ----		

Műszaki adatok

A műszaki adatok fi gyelmeztetés nélkül módosulhatnak.

FM tuner rész

Frekvenciatartomány (50 kHz-s tér)
: 87,5 MHz – 108,0 MHz
Hasznos érzékenység (S/N = 26dB)
: 0,7 μ V/75 Ω
Zajérzékenység (S/N = 46dB)
: 1,6 μ V/75 Ω
Frekvenciag örbe (\pm 3,0 dB)
: 30 Hz – 15 kHz
Jel-zaj viszony (MONO)
: 65 dB
Szelektivitás (DIN) (\pm 400 kHz)
: \geq 80 dB
Sztereó elkülönítés (1 kHz)
: 35 dB

MW tuner rész

Frekvenciatartomány (9 kHz-s tér)
: 531 kHz – 1611 kHz
Hasznos érzékenység (S/N = 20dB)
: 25 μ V

LW tuner rész

Frekvenciatartomány
: 153 kHz – 281 kHz
Hasznos érzékenység (S/N = 20dB)
: 45 μ V

CD-lejátszó

Lézerdióda
: GaAlAs
Digitális szűrő (D/A)
: 8-szoros túlmintavételezés
D/A átalakító
: 1 Bit
Orsófordulatszám (Audiofájl)
: 1000 – 400 rpm (CLV 2-szer)
Nyávgóság és hangtorzulás
: A mérhető határérték alatt
Kmitočtová karakteristika (\pm 1 dB)
: 10 Hz – 20 kHz
Teljes harmonikus torzítás (1 kHz)
: 0,008 %
Jel-zaj viszony (1 kHz)
: 110 dB
Dinamikatartomány
: 93 dB

MP3 dekódolás
: MPEG-1/2 Audio Layer-3 kompatibilis
WMA dekódolás
: Windows Media Audio kompatibilis
AAC dekódolás
: AAC-LC ".m4a" fájlok

Audio rész

Maximális, kimenő teljesítmény
: 50 W x 4
Kimenő teljesítmény (DIN 45324, +B=14,4V)
: 30 W x 4
Hangszóró impedancia
: 4 – 8 Ω
Hanghatás
Sáv1: 60 – 200 Hz \pm 9 dB
Sáv2: 250 Hz – 1 kHz \pm 9 dB
Sáv3: 1,25 kHz – 4 kHz \pm 9 dB
Sáv4: 5 kHz – 16 kHz \pm 9 dB
Elő-kimenő szint/terhelés
(a lemez lejátszása közben)
: 5000 mV/10 k Ω
Elő-kimenő impedancia
: \leq 80 Ω

Segédbemenet

Kmitočtová karakteristika (\pm 1 dB)
: 20 Hz – 20 kHz
Maximális bemeneti feszültség
: 1200 mV
Bemeneti impedancia
: 100 k Ω

Általános

Üzemi feszültség (11 – 16V megengedhető)
: 14,4 V
Áramfogyasztás
: 10 A
Beszerelési méret
(szélesség x magasság x mélység)
: 182 x 53 x 155 mm
Súly
: 1,5 kg

KENWOOD