

# KENWOOD

CD-RECEIVER

# KDC-W8534

---

## BRUKSANVISNING

Kenwood Corporation



## Innehållsförteckning

<b>Försiktighetsåtgärder</b>	<b>4</b>	<b>Tuneregenskaper</b>	<b>25</b>
<b>Anmärkningar</b>	<b>5</b>	Stationsinställning	
<b>Angående CD-skivor</b>	<b>7</b>	Direktinställning av en frekvens	
<b>Angående AAC, MP3 och WMA</b>	<b>8</b>	Snabbvalsminne	
<b>Observera angående systemet med flerfunktionstangenter</b>	<b>9</b>	Automatisk minneslagring	
<b>Allmänna egenskaper</b>	<b>10</b>	Snabbvalsinställning	
Till-/frånslag		<b>RDS-egenskaper</b>	<b>27</b>
Välja källa		Trafikinformation	
Ljudstyrka		Rullning av radiotext	
Ljuddämpning		PTY (programtyp)	
Ljudkontroll		Förinställning av programtyper	
Subwooferutgång		Ändra språk för PTY-funktionen	
Ljudinställning		<b>Egenskaper för CD/ljudfil/extern skivväxlare</b>	<b>30</b>
Ljudfältskontroll		Spela CD-skivor och ljudfiler	
Ljudsystemkontroll		Spela skivor på en extern spelare	
Equalizerkontroll		Snabbflyttning framåt och bakåt	
WOW-kontroll		Spår-/filsökning	
Bypasskontroll		Skivsökning/mappsökning	
Minnesläge		Direkt spår-/filsökning	
Minneshämtningsläget		Direkt skivsökning	
Löstagbar frontpanel		Spår-/fil-/skiv-/mapprepetition	
Justera frontpanelens vinkel		Melodiavsökning	
Telemute		Slumpvis avspelning	
Ändra visningsläget		Slumpvis avspelning av ett magasin	
Ändra grafikvisningen		Slumpmässig avspelning av alla melodier	
Val av bakgrundsbild		Val av mapp	
Välja text på displayen		Växla spelläge	
Ändra textvisningen		Teckensökning	
Välja färg på typsnitt		Ge skivor namn (DNPS)	
Ändra visningen på en extern display		Rullning av text/titlar	

## **Menysystem** **37**

Menysystem  
Stöldskyddskod  
Bekräftelsestoner på tangenterna  
Manuell klockjustering  
Datumjustering  
Datumläge  
Klocksynchronisering  
DSI (Disabled System Indicator)  
Valbar belysning  
Displayens belysningskontroll  
Dimmer  
Inställning av den inbyggda förstärkaren  
Inställning av dubbelzonsystemet  
B.M.S. (Bass Management System -  
Basregleringssystem)  
B.M.S. frekvenskompensation  
AMP-kontroll  
Inställning av timeout för nyhetssändningar  
Lokalstationssökning  
Stationsinställningsläge  
AF (Alternative Frequency - alternativ frekvens)  
RDS-regionalväljare (Regionbegränsningsfunktion)  
Automatisk sökning efter trafikprogram  
Monomottagning  
Inställningsläge för displayvisning av extrakälla  
& registrering av skivnamn  
Välja ryska bokstäver  
Textrullning  
Inställning för den inbyggda extrakällan  
Timeravstängning  
Inställning för läsning av CD  
Ladda ner bilder  
Röstindex  
Visa firmwareversion med ACDrive  
Unik ID-visning  
Inställning av demonstrationsläget

## **Grundbruk av fjärrkontrollen** **47**

### **Tillbehör/ Installation** **49**

### **Anslutning av kablarna till anslutningarna** **50**

### **Installation** **52**

### **Losstagnation av enheten** **53**

### **Felsökningsschema** **54**

### **Specifi kationer** **58**

WOW, SRS och  symbolen är varumärken som tillhör SRS Labs, Inc. WOW-teknologi är införlivat under licens från SRS Labs, Inc.

The "AAC" logo is trademark of Dolby Laboratories.

## **⚠ VARNING**

### **Följ försiktighetsåtgärderna nedanför för att undvika personskada och/eller öppen eld:**

- Stick aldrig in metallföremål (t ex mynt och metallverktyg) i apparaten eftersom det då finns risk för kortslutning.
- Titta inte på enhetens display under någon längre tid när du kör.
- Installation och ledningsdragning kräver specialkunskaper och erfarenhet. För att säkerställa att installationen görs rätt bör du låta en fackman installera anläggningen och utföra all ledningsdragning.

## **⚠ FÖRSIKTIGT**

### **Följ försiktighetsåtgärderna nedanför för att undvika skador på apparaten:**

- Apparaten ska jordas till en strömförsörjning med 12 V likström och negativ jord.
- Montera inte apparaten på en plats som utsätts för direkt solljus, stark värme eller hög fuktighet. Undvik även dammiga platser eller där det finns risk att det stänker vatten.
- Lägg inte den löstagbara frontpanelen (och dess ask) på platser med direkt solljus, stark värme eller hög fuktighet. Undvik även dammiga platser eller där det finns risk att det stänker vatten.
- För att undvika försämring får du inte röra terminalerna på apparaten eller frontpanelen med fingrarna.
- Utsätt inte frontpanelen för hårda stötar, eftersom den är precisionstillverkad och kan skadas.
- Vid byte av en säkring måste du byta den mot en ny med rätt märkning. Apparaten kan skadas om den ansluts över en säkring med fel märkning.
- Öppna inte frontpanelen med för stark kraft och placera inte några föremål på den, eftersom den då kan skadas eller sluta fungera.
- Använd endast de skruvar som medföljer apparaten vid installationen. Bruk av fel skruvar kan skada apparaten.

### **Se till att panelen sitter på apparaten när du är i bilen**

Panelens låsarm kommer att visas när panelen tas bort. Därför måste panelen sättas på under körning, eftersom strömmen är på.

### **Sätt inte i 8 cm CD-singlar i skivöppningen**

Om du försöker sätta i en 8 cm CD-singel, som sitter i en adapter, i skivöppningen, kan adaptern lossa från CD-skivan och skada spelaren.

### **Angående CD-spelare/skivväxlare som ansluts till denna apparat**

Kenwood skivväxlare/ CD-spelare som tillverkats 1998 eller senare kan anslutas till denna apparat. Se försäljningsbroschyren eller kontakta din Kenwood-återförsäljare angående skivväxlare/ CD-spelare som kan anslutas till apparaten. Observera att det inte går att ansluta Kenwood skivväxlare/ CD-spelare som tillverkats 1997 eller tidigare samt skivväxlare från andra tillverkare till denna apparat.

Anslutningar av skivväxlare/ CD-spelare som inte anges här kan skada apparaten.

Ställ O-N-omkopplaren i läget "N" för den aktuella Kenwood skivväxlaren/ CD-spelaren.

De funktioner som kan användas och den information som kan visas beror på modellerna som ansluts.



- Denna apparat och din CD-växlare kan skadas om du kopplar dem samman på fel sätt!

### **LX-bussanslutning**

LX AMP och sensorenheten måste anslutas en åt gången.

### **Kondensbildning på linsen**

Precis efter det att du sätter på bilvärmaren en kall dag, kan det bildas fukt eller kondens på linsen inuti CD-spelaren. Kondensbildningen gör att det kan vara omöjligt att spela CD-skivor. Ta i detta fall ut CD-skivan och vänta tills kondensen avdunstat. Kontakta din Kenwood-återförsäljare om apparaten fortfarande inte fungerar normalt efter ett tag.

## Anmärkningar

- Kontakta din Kenwood-återförsäljare om du stöter på problem vid installationen.
- Om du köper extrautrustning bör du på förhand kontakta din Kenwood-återförsäljare och fråga om utrustningen fungerar tillsammans med din anläggning och på din ort.
- Tryck på nollställningstangenten om apparaten inte fungerar rätt. Apparaten nollställs till grundinställningarna när du trycker på nollställningstangenten.
- Tryck på nollställningstangenten om skivväxlaren inte fungerar rätt. Därmed bör apparaten fungera normalt igen.

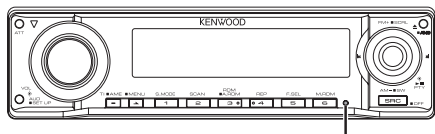

Nollställningstangent

- Tecken som uppfyller ISO 8859-1 normen kan visas.
- Tecken som uppfyller ISO 8859-5 eller ISO 8859-1 normen kan visas. Se <Välja ryska bokstäver> (sid 44). (Gäller KDC-W8534 som används i rysktalande områden)
- RDS fungerar inte i områden utan RDS-sändare.
- I bruksanvisningen förklaras hur de olika indikeringarna tänds, men den enda gången en indikering tänds är i följande inställningar. När en indikering väljs enligt förklaringarna i <Ändra textvisningen> (sid 22).
- Illustrationerna av displayen och kontrollpanelen i denna bruksanvisning används för att förtydliga användningen av de olika kontrollerna. Den faktiska displayvisningen kan därför skilja sig en aning från din apparat, och det är inte alltid möjligt att allting som visas på en bild kan visas på displayen.

### Rengöring av apparaten

Om frontpanelen på apparaten blir smutsig kan du torka av den med mjuk duk, t.ex. en silikonduk. Om frontpanelen är mycket smutsig, kan du torka av den med en duk som fuktats med ett neutralt rengöringsmedel. Torka av frontpanelen med en mjuk, torr duk efteråt.



- Om du sprayar rengöringsmedel direkt på apparaten kan de mekaniska delarna i den skadas. Undvik att torka av frontpanelen med en sträv trasa och använd inte flyktiga vätskor, som t ex thinner eller sprit, eftersom de kan repa ytan och sudda bort indikeringarna på panelen.

### Rengöring av frontpanelens terminaler

Om terminalerna på apparaten eller frontpanelen blir smutsiga kan du torka av dem med en mjuk, torr trasa.

### Innan du använder apparaten för första gången

Apparaten är från början inställd i demonstrationsläget. Avbryt <Inställning av demonstrationsläget> (sid 46) när du använder apparaten för första gången.

### Om ODD (Offset Dual Differential) D/A-system

ODD D/A-systemet möjliggör avspelning av ljud med mycket hög kvalitet. ODD D/A-systemet har dubbla inbyggda D/A-omvandlare och den digitala behandlingen av ljudsignalerna i framkanalen är helt isolerad, vilket innebär att kanalseparation har förbättrats drastiskt.

ODD/A-systemet producerar dessutom datan så att ljuddata förskjuts på minussidan och de två signalerna (ursprunglig och förskjuten data) omvandlas till analoga signaler med mindre brus och störningar.

ODD D/A-systemet används inte i följande situationer.

- När "2 ZONE" under <Ljudinställning> (sid 12) är på "ON".
- När <Bypasskontroll> (sid 16) är ställt på "Bypass".

## Anmärkningar

### Angående användning av en DAB-mottagare

Se [A]-gruppen i bruksanvisningen för DAB-mottagaren KTC-9090DAB (säljs separat) för mer information om hur DAB-mottagaren används. Användningsmomenten som förklaras nedanför kan skilja sig från de som anges i bruksanvisningen. Se därför följande tilläggsanvisningar.

#### <Automatisk minnesregistrering av ensembler>

1. Välj önskat band för automatisk minnesregistrering av ensembler.
2. Håll [AME]-tangents intryckt i minst 2 sekunder. Öppna läget för automatisk minnesregistrering av ensembler.  
När minneslagringen är klart visas snabbvalsnumren samtidigt som ensembleinformationen visas.

#### <Söka efter programtyp och språk> och <Språk som ska visas> under <Programtyppfunktion (PTY)>

Tryck på [TI]-tangents istället för [DISP]-tangents.

### Angående "Media Manager" hos PC-applikationer med KDC-W8534

- "Media Manager" finns på CD-ROM-skivan som medföljer denna apparat.
- Se den medföljande installationsanvisningen angående hur man installerar "Media Manager".
- Se bruksanvisningen på installations-CD-ROM-skivan och hjälpavsnittet för "Media Manager" angående hur man använder "Media Manager".
- Apparaten kan spela CD-skivor (hädanefter kallade "ACDrive disc") som tillverkats av "Media Manager".
- Besök följande webbsida för uppdaterad information om "Media Manager":  
<http://www.kenwood.mediamanager.jp>
- Kontakta Kenwood angående funktion och bruk av "Media Manager".
- "Media Manager" är en produkt från PhatNoise.

Denna produkt har inte installerats av biltillverkaren på fabriken och ej heller importören i ett EU-land.

### Information gällande handhavande av gammal elektrisk eller elektronisk utrustning (för länder inom EU som har tillämpat separata återvinningssystem för avfall)



Produkter med symbolen (en överkorsad papperskorg) ska inte disponeras som hushållsavfall.

Gammal elektrisk eller elektronisk utrustning ska återvinnas på en plats som har befogenhet att ta hand om dessa produkter och dess avfall. Kontakta din lokala myndighet för information om närliggande återvinningsstationer. Lämplig återvinning och handhavande av det elektroniska avfallet hjälper oss att skona våra naturtillgångar och förebygger skadliga effekter på vår hälsa och miljö.

### Märkning på apparater med inbyggd laser (ej i vissa områden)

**KLASS 1  
LASERPRODUKT**

Detta märke sitter på höljet och varnar om att det används laserstrålar av Klass 1 i apparaten. Detta innebär att laserstrålarna är av svag klass. Det finns ingen risk för farlig strålning utanför höljet.

# Angående CD-skivor

## Hantering av CD-skivor

- Rör inte CD-skivans inspelningsyta.



- CD-R- och CD-RW-skivor är mer känsliga än vanliga musik-CD-skivor och kan lätt skadas. Använd först CD-R- och CD-RW-skivor efter att du läst försiktighetsåtgärderna på skivomslaget.
- Klistra inte fast tejp, etiketter osv. på CD-skivan. Spela inte CD-skivor på vilka det finns fastklistrad tejp.

## När du använder en ny CD-skiva

Om det finns plastrester på CD-skivans ytterkant eller i centrumhålet ska du först ta bort dem med en penna e.d. innan skivan spelas.

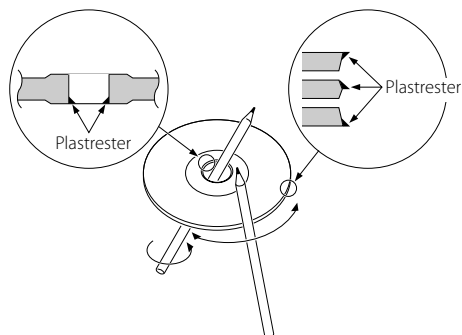

## CD-tillbehör

Använd inte några skivtillbehör.

## Rengöring av CD-skivor

Torka rent skivan från mitten och ut mot kanten.

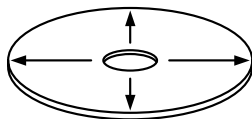

## Ta ut CD-skivor

Dra ut CD-skivorna horisontalt när de tas ur apparaten.

## CD-skivor som inte kan användas

- CD-skivor som inte är helt cirkelrunda kan inte användas.

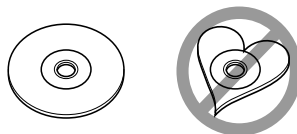

- CD-skivor vars inspelningsytor är färgade eller smutsiga kan inte användas.
- Denna apparat kan endast spela CD-skivor märkta



med.

- Det kan hända att det inte går att spela skivor utan detta märke.
- En CD-R- eller CD-RW-skiva som inte slutbehandlats kan inte spelas. (Se skrivprogramvaran och bruksanvisningen för din CD-R-/CD-RW-inspelare för mer information om slutbehandlingsprocessen.)

## Förvaring av CD-skivor

- Lägg inte skivorna i direkt solljus (t.ex. på bilsätet eller instrumentbrädan) eller där det kan bli mycket varmt.
- Förvara CD-skivorna i sina etuier.

# Angående AAC, MP3 och WMA

De spelbara AAC/MP3/WMA-filerna (hädanefter kallad ljudfiler) och mediaformaten har följande begränsningar. Det kan hända att ljudfiler, som inte uppfyller specifikationen, inte kan spelas normalt eller att fil- och mappnamn inte visas korrekt.

## Spelbara ljudfiler

- AAC, MP3, WMA



- Lägg till korrekt filtillägg för ljudfilerna (AAC: ".M4A", MP3: ".MP3", WMA: ".WMA")
- Lägg inte till filtilläggen till andra filer än ljudfilen. Om filtillägget läggs till kommer filer, som inte är ljudfiler, att spelas och resultatet blir ett kraftigt brus som kan skada högtalarna.
- Filer med kopieringsskydd kan inte spelas.
- Kodningsprogrammets inställningar och användningsförhållandena kan förhindra att vissa ljudfiler inte kan spelas eller visas. Se programvarans hjälpfil eller kontakta programutvecklaren angående kodningsspecifikationerna och rätt användningssätt av kodningsprogrammet.
- Det kan hända att enheten inte är kompatibel med framtida uppgraderingar av komprimeringsformatets standard och nya specifikationer.

## Spelbara AAC-filer

- ".m4a"-filer är kodade i AAC-LC-format. Besök <http://www.kenwood.mediamanager.jp> för mer information.

## Spelbara MP3-filer

- MPEG 1/2 Audio Layer 3-filer
- Överföringshastighet: 8-320 kbps
- Samplingsfrekvens: 16/ 22,05/ 24/ 32/ 44,1/ 48 kHz

## Spelbara WMA-filer

- Filer i Windows Media Audio-format (förutom filer under Windows Media Player 9 eller senare som använder nya funktioner)
- Överföringshastighet: 48-192 kbps
- Samplingsfrekvens: 32/ 44,1/ 48 kHz

## Spelbara media

- CD-ROM, CD-R, CD-RW



- CD-RW-skivor som snabbformaterats med programmet de spelats in med kan inte användas.
- Vid inspelning på media med maximal kapacitet kommer skrivinställningen att bli "Disc at once".

## Skivformat som kan spelas

- ISO 9660 nivå 1/2
- Joliet
- Romeo
- Långt filnamn.

## Maximalt antal tecken som kan visas

Fil-/mappnamn: 128 tecken

MP3 ID3 Tag/WMA-innehållsegenskaper: 30 tecken

AAC-spårinformation: 60 tecken



- Fil-/mappnamnet är antalet tecken inklusive filtilläggen
- Denna enhet kan visa följande MP3 ID3-tagversioner: version 1.0/ 1.1/ 2.3
- AAC ID3-taggen kan inte visas.

## Strukturbegränsning för filen och mappen

- Max antal katalognivåer: 8
- Max antal mappar: 100
- Max antal filer per mapp: 4096

## Spelordning av ljudfilen

Ljudfilen spelas i den ordning som den spelats in i. Du kan själv ange spelordningen genom att skriva spelsekvensnummer såsom "01" till "99" i början av filnamnet.

## Exempel

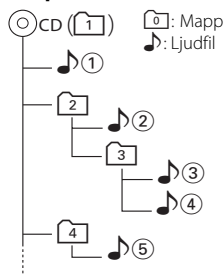

### • Spelordning

Spelordning efter -avspelning.

➡ , , , , ...

### • Filsökning

Filsökning framåt under -avspelning.

Tryck kontrollreglaget mot ➡

### • Mappsökning

Mappsökning framåt under -avspelning.

Tryck kontrollreglaget mot [FM] ➡ , ...

### • Val av mapp

Hoppa till mapp på samma nivå med mappval när katalog är inställd.

Tryck kontrollreglaget mot ➡

Flyttar upp en nivå med mappvalsfunktionen när katalog har valts.

Tryck kontrollreglaget mot [AM] ➡

## Observera angående systemet med flerfunktionstangenter

Systemet med flerfunktionstangenter kan användas för att styra många olika funktioner med tangenterna [1] — [6].

Grundbruket av flerfunktionstangenterna förklaras nedan.

### Vad är flerfunktionstangenter?

Apparaten använder flerfunktionstangenter för att styra många olika funktioner via endast en tangent. Exempelvis kan man välja displaykontrolläget eller slå på/av slumpvalsavspelning genom att trycka på tangent [3] under CD-avspelning.

### Inställning av respektive funktion

Funktionsdisplayen ovanför tangenterna [1] — [6] visar vilken funktion en tangent kan styra.

Tryck på en av tangenterna [1] — [6] under denna display för att uppnå önskad funktion och ställa in en punkt.

### Visning av önskad funktion

Om det finns fem eller fler funktioner som styrs med tangenterna [1] — [6], delas de in i flera grupper (dessa hänvisas till som sektioner i denna bruksanvisning) för användning.

Tryck på tangenten [NEXT] för att byta sektion.

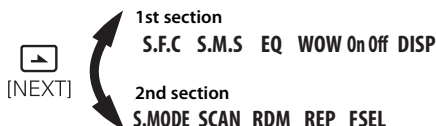

### Verkligt exempel om flerfunktionstangenterna

Exempel: Aktivera/avaktivera slumpvalsavspelning under CD-avspelning.

1. Ta fram funktionsdisplayen för slumpvalsavspelning.  
Om "RDM" inte visas på displayen, ska du trycka på tangenten [NEXT] för att växla sektion tills funktionsdisplayen "RDM" visas ovanför tangent [3].
2. Aktivera/avaktivera slumpvalsavspelning.  
Tryck på tangent [3].  
Varje gång du trycker på tangent [3] under funktionsdisplayen "RDM" aktiveras respektive avaktiveras slumpvalsavspelning.

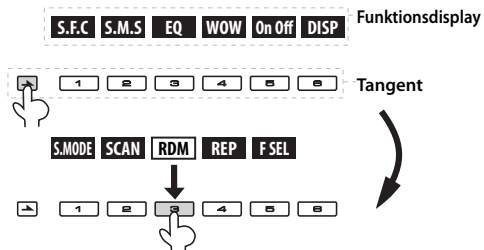

# Allmänna egenskaper

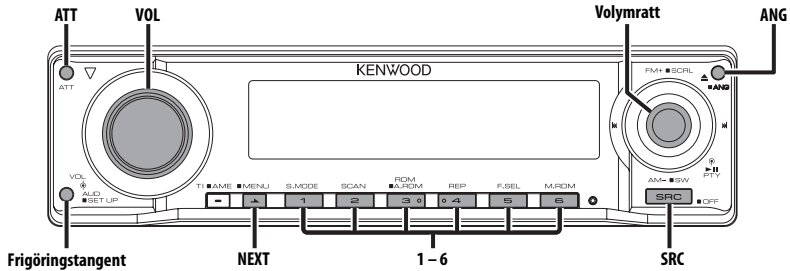

## Till-/frånslag

### Slå på (ON) strömmen

Tryck på [SRC]-tangenten.



- När strömmen slås på (ON) visas <Stödsyddskod> (sid 38) som "CODE ON" eller "CODE OFF".

### Slå av (OFF) strömmen

Håll [SRC]-tangenten intryckt i minst 1 sekund.

## Välja källa

Tryck på [SRC]-tangenten.

Önskad källa	Visning
Radio	"TUNER"
CD	"Compact Disc"
Extern skivväxlare (säljs separat)	"CD Changer"
Extraingång	"AUX"
Extraingång (säljs separat)	"AUX EXT"
Beredskap (endast belysning)	"STANDBY"



- Apparaten stänger automatiskt av strömförsörjningen helt om den står i beredskapsläget i 20 minuter. Detta för att spara på bilens batteri. Tiden till strömmen stängs av helt ställs in med <Timeravstängning> (sid 44).

## Ljudstyrka

### Öka ljudstyrkan

Vrid [VOL]-kontrollen medsols.

### Minska ljudstyrkan

Vrid [VOL]-kontrollen motsols.

## Ljuddämpning

Snabb sänkning av ljudstyrkan.

**Tryck på [ATT]-tangente.**

Ljuddämparen sätts på eller stängs av varje gång du trycker på tangente.

"ATT" visas när ljuddämparen är på.

## Ljudkontroll

### 1 Välj källan du vill justera

**Tryck på [SRC]-tangente.**

### 2 Aktivera ljudinställningsläget

**Tryck på [VOL]-kontrollen.**

### 3 Välj ljudinställningspunkten du vill justera

**Tryck på [VOL]-kontrollen.**

Punkterna som kan ändras växlar enligt nedan varje gång du trycker på reglaget.

### 4 Justera ljudinställningspunkten som önskas Vrid på [VOL]-kontrollen.

Justeringspunkt	Visning	Justeringsomfång
Bakre ljudstyrkenivå*1	"Rear Volume"	0 — 35
Subwoofernivå*2,3	"Sub-W Level"	-15 — +15
Balans	"Balance"	Vänster 15 — Höger 15
Fader*3	"Fader"	Bak 15 — Fram 15

Lämna ljudinställningsläget (Ljudstyrkek kontroll)



- \*1 Du kan ändra detta alternativ när "2 ZONE" under <Ljudinställning> (sid 12) är inställt på "ON".
- \*2 Detta alternativ kan ändras om Val av subwooferhögtalare under <Ljudsystemkontroll> (sid 14) har ställts på en annan inställning än "None".
- \*3 Du kan styra denna funktion om <Subwooferutgång> (sid 11) står på "SW ON".
- \*3 Du kan ändra detta alternativ när "2 ZONE" under <Ljudinställning> (sid 12) är inställt på "OFF".

### 5 Lämna ljudinställningsläget

**Tryck på valfri tangent.**

Tryck på någon annan tangent än [VOL]-kontrollen, [ANG]- eller [ATT]-tangente.

## Subwooferutgång

Hur du sätter på och stänger av avspelning med subwoofer.

**Håll [AM] på ljudstyrkekontrollen intryckt i minst 2 sekunder.**

Subwoofern kopplas in resp. ur varje gång du trycker på reglaget.

"SW ON" visas när funktionen är på.



- Detta alternativ kan ändras om Val av subwooferhögtalare under <Ljudsystemkontroll> (sid 14) har ställts på en annan inställning än "None".
- Denna funktion kan styras när "2 ZONE" under <Ljudinställning> (sid 12) är av ("OFF").

# Allmänna egenskaper

## Ljudinställning

Justering av ljudsysteminställningarna, såsom ljudstyrkekompensation och dubbelzon.

### 1 Välj källan du vill justera

Tryck på [SRC]-tangenter.

### 2 Välj ljudinställningsläget

Håll [VOL]-kontrollen intryckt i minst 1 sekund.

### 3 Välj ljudinställningspunkten du vill justera

Tryck på [VOL]-kontrollen.

Punkterna som kan ändras växlar enligt nedan varje gång du trycker på reglaget.

### 4 Justera ljudinställningspunkten som önskas Vrid på [VOL]-kontrollen.

Justeringspunkt	Visning	Justeringsomfång
Ljudstyrkekompensation	"Vol-Offset"	-8 — ±0
Dubbelzonssystem	"2_ZONE"	AV/PÅ



- Ljudstyrkekompensation:  
Ljudstyrkenivån för respektive källa kan justeras för att anpassas till en grundljudstyrka för systemet.
- Dubbelzonssystem  
Huvudkällan och underkällan (extraingången) sänder ut signalerna för främre och bakre kanaler separat.  
- Underkällans kanal ställs in med <Inställning av dubbelzonssystemet> (sid 40).  
- Huvudkällan väljs med [SRC]-tangenter.  
- Den främre kanalens ljudstyrka kan justeras med [VOL]-kontrollen.  
- Den bakre kanalens ljudstyrka kan justeras med <Ljudkontroll> (sid 11).  
- Ljudinställningarna påverkar inte underkällan.
- Dubbelzonssystemet kan användas med en källa som tas emot via en av extraingångarna nedan.  
- Inbyggd extraingång
- Dubbelzonssystemet kan endast användas när du har ställt in de bakre högtalarna till ett annat läge än "None" under <Ljudsystemkontroll> (sid 14).
- Följande inställningar ignoreras när "2\_ZONE" är på.  
- <Ljudfältkontroll> (sid 12)  
- <Ljudsystemkontroll> (sid 14)  
- <Equalizerkontroll> (sid 15)  
- <WOW-kontroll> (sid 16)  
- <Bypasskontroll> (sid 16)
- ODD D/A-systemet fungerar inte när "2\_ZONE" är aktivt.

### 5 Lämna ljudinställningsläget

Håll [VOL]-kontrollen intryckt i minst 1 sekund.

## Ljudfältkontroll

### 1 Välj källan du vill justera

Tryck på [SRC]-tangenter.

### 2 Välj läget för tangentfunktioner

Tryck på [NEXT]-tangenter.

Tryck upprepade gånger på tangenten tills "S.F.C" visas ovanför tangent [1].

Se <Observera angående systemet med flerfunktionstangenter> (sid 9).

### 3 Välj ljudfältkontrollläget

Tryck på [1] ("S.F.C")-tangenter.



- När "2\_ZONE" under <Ljudinställning> (sid 12) är på, kan du inte välja "S.F.C".

### 4 Välj det alternativ för ljudfältkontroll du vill justera

Tryck på en av tangenterna [1] — [3] eller [5].

De ljudalternativ du kan justera växlar mellan de sektioner som visas i tabellerna på följande sidor varje gång du trycker på tangent [1] — [3] eller [5].

Flerfunktions tangentfunktion		Alternativ för ljudfältkontroll
[1] "XOver"	"HPF-F Fc"* "HPF-R Fc"* "LPF-SW Fc"*	Högpassfilter fram Högpassfilter bak Lågpassfilter för subwoofer
[2] "DTA"	"DTA-F SP" "DTA-R SP" "DTA-SW"	DTA fram DTA bak DTA för subwoofer
[3] "POS"	"Position"	Positionsställning
[5] "Preset"	[1] "RCL" [2] "MEM"	Minneshämtning Minnesläge



- \* Du kan välja följande justeringsalternativ med [FM]- eller [AM]-kontrollreglaget för "XOver".

[1] "XOver"	[FM]- eller [AM]-kontrollreglaget
"HPF-F Fc"	— Främre högpassfilter, mittfrekvens
"HPF-F Slope"	— Främre högpassfilter, kurvans branthet
"HPF-R Fc"	— Bakre högpassfilter, mittfrekvens
"HPF-R Slope"	— Bakre högpassfilter, kurvans branthet
"LPF-SW Fc"	— Subwoofers lågpassfilter, mittfrekvens
"LPF-SW Slope"	— Subwoofers lågpassfilter, kurvans branthet
"SW Phase"	— Subwoofers lågpassfilter, fas

- "Preset": Du kan spara ett inställt ljudkontrollvärde genom att välja "MEM". Se <Minnesläge> (sid 17). Du kan dessutom ta fram det genom att välja "RCL". Se <Minneshämtningsläget> (sid 17).
- X'Over (Inställning för delningsfrekvens)  
Du kan själv bestämma en delningsfrekvens för högtalarna.
- DTA (digital tidsjustering)  
Här kan du bestämma ljudfördröjningen av signalerna från de olika högtalarna.

## 5 Justera ljudfältskontrollen

### Tryck kontrollreglaget mot [◀◀] eller [▶▶].

Inställningen ändras enligt nedan varje gång du trycker på kontrollreglaget.

Alternativ för ljudfältskontroll	Justeringsomfång
Främre högpasfilter, mittfrekvens/ Bakre högpasfilter, mittfrekvens*2	Förbikoppling/ 30 — 100/120/150/ 180/220/250 (Hz)
Främre högpasfilter, kurvans branthet/ Bakre högpasfilter, kurvans branthet*2/ Subwoofers lågpasfilter, kurvans branthet*1	-12/-18/-24 dB/okt.
Subwoofers lågpasfilter, mittfrekvens*1	30 — 100/120/150/ 180/220/250 (Hz)/ Förbikoppling
Subwoofers lågpasfilter, fas*1	Omvänd/Normal
DTA front/DTA bak*2 DTA för subwoofer*1	0 — 610 (cm)
Positionsinställning	Främre vänster/ Främre höger/Främre/ ALL



- Följande inställningar ignoreras när "2 ZONE" under <Ljudinställning> (sid 12) är på "ON".
  - "X'Over"
  - "DTA"
  - "POSI"
  - "Preset"
- \*1 Du kan styra denna funktion om <Subwooferutgång> (sid 11) står på "SW ON".
- \*1 Detta alternativ kan ändras om Val av subwooferhögtalare under <Ljudsystemkontroll> (sid 14) har ställts på en annan inställning än "None".
- \*2 Detta alternativ kan ändras om Val av bakre högtalare under <Ljudsystemkontroll> (sid 14) har ställts på en annan inställning än "None".

## 6 Lämnä läget för ljudfältskontroll

Tryck på [6] ("RTN")-tangenten.

## Ljudsystemkontroll

### 1 Välj källan du vill justera

Tryck på [SRC]-tangente.

### 2 Välj läget för tangentfunktioner

Tryck på [NEXT]-tangente.

Tryck upprepade gånger på tangente tills "S.M.S." visas ovanför tangent [2].

Se <Observera angående systemet med flerfunktionstangenter> (sid 9).

### 3 Välj läget för ljudsystemkontroll

Tryck på [2] ("S.M.S.")-tangente.



- När "2 ZONE" under <Ljudinställning> (sid 12) är på, kan du inte välja "S.M.S."

### 4 Välj det ljudsystemalternativ du vill justera

Tryck på [1] — [5]-tangente.

Flerfunktions tangentfunktion	Ljudsystemalternativ
[1] "CABIN"	Biltypinställning
[2] "F"	Högtalarval fram
[3] "R"	Högtalarval bak
[4] "SW"	Högtalarval subwoofer
[5] "Preset"	[1] "RCL" Minneshämtning [2] "MEM" Minnesläge



- "Preset": Du kan spara ett justerat ljudsystemvärde genom att välja "MEM". Se <Minnesläge> (sid 17). Du kan dessutom ta fram det genom att välja "RCL". Se <Minneshämtningsläget> (sid 17).

### 5 Justera ljudsystemsalternativet

Tryck kontrollreglaget mot [◀◀] eller [▶▶].

Inställningen ändras enligt nedan varje gång du trycker på kontrollreglaget.

Ljudsystemalternativ	Justeringsomfång
Biltypinställning	AV/ Kompakt/ Sedan/ Wagon1/ Wagon2/ Mini Van1/ MiniVan2/ SUV/ Passagerarskäpbil
Högtalarval fram	16 cm/ 17 cm/ 18 cm/ 4x6/ 5x7/ 6x8/ 6x9/ 7x10/ O.E.M./ 10 cm/ 13 cm
Högtalarval bak	16 cm/ 17 cm/ 18 cm/ 4x6/ 5x7/ 6x8/ 6x9/ 7x10/ Inga/ O.E.M./ 10 cm/ 13 cm
Högtalarval subwoofer	25 cm/ 30 cm/ 38 cm över/ Inga/ 16 cm/ 20 cm

### 6 Lämna läget för ljudsystemkontroll

Tryck på [6] ("RTN")-tangente.

## Equalizerkontroll

### 1 Välj källan du vill justera

Tryck på [SRC]-tangenten.

### 2 Välj läget för tangentfunktioner

Tryck på [NEXT]-tangenten.

Tryck upprepade gånger på tangenter tills "EQ" visas ovanför tangent [3].

Se <Observera angående systemet med flerfunktionstangenter> (sid 9).

### 3 Välj equalizerkontrollläget

Tryck på [3] ("EQ")-tangenten.



- När "2 ZONE" under <Ljudinställning> (sid 12) är på, kan du inte välja "EQ".

### 4 Välj det equalizerkontrollalternativ du vill justera

Tryck på [1] — [3]/[5]-tangenter.

Flerfunktions tangentfunktion	Equalizerkontrollalternativ
[1] "SYS.Q"	System Q-inställning
[2] "F"	Inställning av equalizer fram
[3] "R"	Inställning av equalizer bak
[4] "Preset"	[1] "RCL" Minneshämtning [2] "MEM" Minnesläge



- "Preset": Du kan spara ett justerat equalizerkontrollvärde genom att välja "MEM". Se <Minnesläge> (sid 17). Du kan dessutom ta fram det genom att välja "RCL". Se <Minneshämtningsläget> (sid 17).

### 5 Justera equalizerinställningspunkten

#### System Q-inställning (ljudtyp)

Tryck kontrollreglaget mot [◀◀] eller [▶▶].

Inställningen ändras enligt nedan varje gång du trycker på kontrollreglaget.

Ljudinställning	Visning
Användarminne	"USER"
Naturlig	"NATURAL"
Rock	"ROCK"
Popmusik	"POPS"
Lättyssnat	"EASY"
Topp 40	"TOP 40"
Jazz	"JAZZ"



- Användarminne:  
De värden som förinställts under <Ljudkontroll> (sid 11).
- Respektive inställningsvärde ändras via <Ljudsystemkontroll> (sid 14).  
Välj först högtalartyp under högtalarinställning.

### Inställning av equalizer fram/

#### Inställning av equalizer bak

##### 1 Välj ett frekvensband som du vill justera.

Tryck på [2] ("F")- eller [3] ("R")-tangenter.

Equalizern växlar mellan "Band 1" och "Band 4" varje gång du trycker på tangenter.

##### 2 Välj det equalizeralternativ du vill justera.

Tryck kontrollreglaget mot [FM] eller [AM].

Punkterna som kan ändras växlar enligt nedan varje gång du trycker på reglaget.

##### 3 Justera equalizeralternativet.

Tryck kontrollreglaget mot [◀◀] eller [▶▶].

Inställningen ändras enligt nedan varje gång du trycker på kontrollreglaget.

Justeringsalternativ för equalizern	Justeringsomfång
Frekvens för equalizer fram/ Frekvens för equalizer bak	Se nedan.
Nivå för equalizer fram/ Nivå för equalizer bak	-9 — +9
Kurvans branthet för equalizer fram/ Kurvans branthet för equalizer bak	0,25/ 0,50/ 1,00/ 2,00



- De mittfrekvenser som väljas för respektive frekvensband visas nedan.

Band	Frekvens
Band1	60/ 80/ 100/ 120/ 160/ 200 Hz
Band2	250/ 315/ 400/ 500/ 630/ 800/ 1k Hz
Band3	1,25/ 1,6/ 2/ 2,5/ 3,15/ 4 kHz
Band4	5/ 6,3/ 8/ 10/ 12,5/ 16 kHz



- För optimalt ljud ska du först ställa in biltyp och högtalarval fram/bak under <Ljudsystemkontroll> (sid 14).

### 6 Lämna equalizerkontrollläget

Tryck på [6] ("RTN")-tangenter.

# Allmänna egenskaper

## WOW-kontroll

### 1 Välj källan du vill justera

Tryck på [SRC]-tangente.

### 2 Välj läget för tangenfunktioner

Tryck på [NEXT]-tangente.

Tryck upprepade gånger på tangente tills "WOW" visas ovanför tangent [4].

Se <Observera angående systemet med flerfunktionstangenter> (sid 9).

### 3 Välj WOW-kontrollläget

Tryck på [4] ("WOW")-tangente.



- När "2 ZONE" under <Ljudinställning> (sid 12) är på, kan du inte välja "WOW".

### 4 Välj det WOW-kontrollalternativ du vill justera

Tryck på [1] — [5]-tangente.

Flerfunktions nyckeloperation	WOW-kontrollalternativ
[1] "EFFECT"	Effekt
[2] "FOCUS"	FOCUS
[3] "TB_F"	TruBass fram
[4] "TB_R"	TruBass bak
[5] "SRS 3D"	SRS 3D

### 5 Justera WOW-kontrollalternativet

Tryck kontrollreglaget mot [◀◀] eller [▶▶].

Inställningen ändras enligt nedan varje gång du trycker på kontrollreglaget.

WOW-kontrollalternativ	Justeringsomfång
Effekt	Mellanregister/Hög/ Användarinställning/ Förbikoppling/Låg
FOCUS	AV/1 — 9
TruBass fram	AV/1 — 4
TruBass bak	AV/1 — 4
SRS 3D	AV/1 — 4



- WOW: TruBass, FOCUS och SRS 3D ställs alla på de värden som visas nedan.

WOW	TruBass	FOCUS	SRS 3D
Hög	4	8	4
Mellanregister	3	6	2
Låg	2	3	1

- FOCUS: Virtuellt justering av ljudbilden och dess vertikala position från de främre högtalarna.
- TruBass: Påverka avspelningsen för en ljudåtergivning med tung bas.
- SRS 3D: Skapar ett naturligt 3D-ljudfält.
- SRS 3D kan inte väljas när radion har valts som källa.

### 6 Lämna WOW-kontrollläget

Tryck på [6] ("RTN")-tangente.



- Ange först högtalarval för få bästa möjliga ljud.

## Bypasskontroll

DSP-systemet (digital signalbehandling) kan förbikopplas temporärt med denna funktion.

### 1 Välj källan du vill justera

Tryck på [SRC]-tangente.

### 2 Välj läget för tangenfunktioner

Tryck på [NEXT]-tangente.

Tryck upprepade gånger på tangente tills "On Off" visas ovanför tangent [5].

Se <Observera angående systemet med flerfunktionstangenter> (sid 9).

### 3 Välj bypasskontrollläget

Tryck på [5] ("On Off")-tangente.



- När "2 ZONE" under <Ljudinställning> (sid 12) är på, kan du inte välja "On Off".

### 4 Ställ in bypass

Tryck kontrollreglaget mot [◀◀] eller [▶▶].

"Bypass": Inga DSP-ljudeffekter.

"Through": Väljer DSP-ljudeffekter.



- Bypasskontrollmenyn stängs om du inte gör någonting under 3 sekunder.
- DSP-systemet kan inte justeras när "Bypass" har valts.
- ODD D/A-systemet fungerar inte när "Bypass" har valts.

## Minnesläge

---

Ljudfältinställningarnas värden kan lagras i minnet.

### 1 Justera alternativet som du vill spara i minnet

Se <Ljudfältskontroll> (sid 12), <Ljudsystemkontroll> (sid 14) och <Equalizerkontroll> (sid 15) och justera alternativet som du vill spara i minnet.

### 2 Välj alternativ för förinställt minne

Tryck på [5] ("Preset")-tangenter.

### 3 Välj minnesläget

Tryck på [2] ("MEM")-tangenter

### 4 Spara i minnet

Håll [1] ("MEM.1")/ [2] ("MEM.2")-tangenter intryckt i minst 2 sekunder.

### 5 Lämna minnesläget

Tryck på [6] ("RTN")-tangenter.



- "MEM.1": Om du trycker på nollställningstangenten, ändras värdena för alla källorna till de värden som har registrerats.
- Följande alternativ kan inte registreras. System Q-inställning, Positioninställning

## Minneshämtningsläget

---

Du kan hämta värdet i minnet från minnesläget.

### 1 Välj källan du vill justera

Tryck på [SRC]-tangenter.

### 2 Välj tangentfunktioner

Tryck på [1] ("S.F.C")/ [2] ("S.M.S")/ [3] ("EQ")-tangenter.

Se <Observera angående systemet med flerkommando-tangenter> (sid 9).

### 3 Välj alternativ för förinställt minne

Tryck på [5] ("Preset")-tangenter.

### 4 Välj hämtningsläget

Tryck på [1] ("RCL")-tangenter.

### 5 Välj alternativet som ska hämtas

Håll [1] ("RCL 1")/ [2] ("RCL 2")-tangenter intryckt i minst 2 sekunder.

"RCL 1": Hämtar värdet som lagrats i "MEM.1" med <Minnesläge> (sid 17).

"RCL 2": Hämtar värdet som lagrats i "MEM.2" med <Minnesläge> (sid 17).

### 6 Lämna minneshämtningsläget

Tryck på [6] ("RTN")-tangenter.

# Allmänna egenskaper

## Löstagbar frontpanel

Apparatens frontpanel kan tas loss och du kan ta den med dig för att motverka stöld av apparaten.

### Hur man tar loss frontpanelen

Tryck på frigöringstangenten.

Frontpanelen lossnar och du kan ta av den.

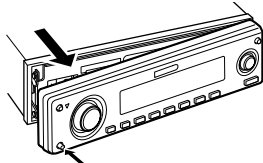

- Frontpanelen är ett precisionsinstrument och kan skadas som resultat av stötar och slag.
- Lägg frontpanelen i frontpanelens ask när du tar loss den.
- Utsätt inte den löstagbara frontpanelen (och dess ask) för direkt solljus, stark värme eller hög fuktighet. Undvik även mycket dammiga platser eller där det finns risk att vatten kan stänka på den.

### Hur man sätter på frontpanelen igen

**1** Passa in stiftet på apparaten med försänkningen i frontpanelen.

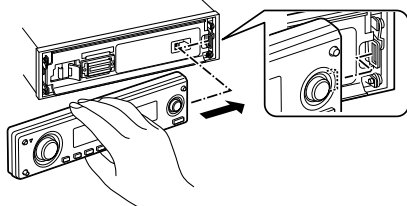

**2** Tryck frontpanelen mot enheten tills det klickar till.

Frontpanelen låses därmed fast och du kan åter använda apparaten som vanligt.

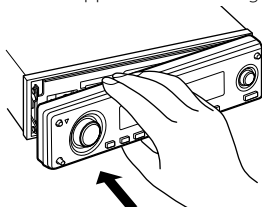

## Justera frontpanelens vinkel

Håll [ANG]-tangenten intryckt i minst 1 sekund.



- Tryck inte för hårt på frontpanelen. Det finns risk att den skadas.

## Telemute

Ljudet från anläggningen tystnar automatiskt när telefonen ringer.

### När telefonen ringer

"CALL" visas.

Ljudanläggningen gör en paus.

### Lyssna till ljudet under ett telefonsamtal

Tryck på [SRC]-tangenten.

"CALL" försvinner från displayen och ljudet från anläggningen hörs åter.

### När du avslutar samtalet

Koppla ned samtalet.

"CALL" försvinner från displayen och ljudet från anläggningen hörs åter.



- För att kunna använda telemute-funktionen måste du ansluta en s.k. MUTE-kabel (säljs separat) till telefonen. Se <Anslutning av kablar till anslutningarna> (sid 50).

## Ändra visningsläget

Hur man ändrar visningsläget.

### 1 Välj läget för tangentfunktioner

Tryck på [NEXT]-tangenten.

Tryck upprepade gånger på tangenten tills "DISP" visas ovanför tangent [6].

Se <Observera angående systemet med flerkfunktionstanger> (sid 9).

### 2 Aktivera läget för justering av visningen

Tryck på [6] ("DISP")-tangenten.

### 3 Välj visningsläget

Tryck på [1] ("MODE")-tangenten.

### 4 Välj visningsläget

Tryck kontrollreglaget mot [◀◀] eller [▶▶].

Visningen på displayen ändras enligt nedan varje gång du trycker på kontrollreglaget.

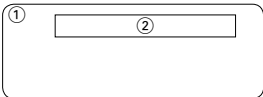
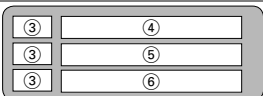
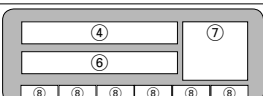
Visningsläge	Visning
"Display Type A"	
"Display Type B"	
"Display Type C"	
"Display Type D"	

- 1 Displaydel för grafik
- 2 Textdel på displayen
- 3 Textikoner på displayen
- 4 Text på displayens övre del
- 5 Text i mitten på displayen
- 6 Text på displayens undre del
- 7 Källikoner på displayen
- 8 Visning av funktionsalternativ

### 5 Lämna läget för justering av visningen

Tryck på [6] ("RTN")-tangenten.



- Funktionsalternativ visas inte med någon annan visningstyp än "Display Type D". När annan visningstyp är "Display Type D" har valts, ska du trycka på tangenterna [1] till [6] eller på [NEXT]-tangenten. Funktionsalternativet visas då i ungefär 5 sekunder.
- Indikatorn visas när "Display Type C" eller "Display Type D" har valts.
- Informationen som visas växlar beroende på vilken display som väljs. Se sidhänvisningarna i följande tabell för mer information om hur man väljer önskat visningsläge.

Displaytyp	A	B	C	D
Grafik ①	20	20	—	—
Text ②	—	21	—	—
Övre ④	—	—	22	22
Mitten ⑤	—	—	23	—
Undre ⑥	—	—	23	23

# Allmänna egenskaper

Display A/ Display B

## Ändra grafikvisningen

Du kan ändra visningen av grafik.

### 1 Välj läget för tangentfunktioner

Tryck på [NEXT]-tangenten.

Tryck upprepade gånger på tangenten tills "DISP" visas ovanför tangent [6].

Se <Observera angående systemet med flerkommando tangenten> (sid 9).

### 2 Aktivera läget för justering av visningen

Tryck på [6] ("DISP")-tangenten.

### 3 Välj visningsläget

Tryck på [1] ("MODE")-tangenten.

### 4 Välj visningsläget

Tryck kontrollreglaget mot [◀◀] eller [▶▶].

Välj "Display Type A"/ "Display Type B".

### 5 Välj grafikvisningen

Tryck på [3] ("Graph")-tangenten.

### 6 Aktivera grafikvisningen

Tryck kontrollreglaget mot [◀◀] eller [▶▶].

Grafikvisningen växlar enligt nedan varje gång du trycker på tangenten.

#### Grafikvisning

Film 1

Film 2

Film 3

\*Nerladdad film

Bakgrund & \*Nerladdad bakgrund



- \* För nerladdning av film eller bakgrundsbild, se <Ladda ner bilder> (sid 45).

### 7 Lämna läget för justering av visningen

Tryck på [6] ("RTN")-tangenten.



- Inställningen av denna funktion är möjlig då "Display Type A"/ "Display Type B" har valts som displayläge.

Display A/ Display B

## Val av bakgrundsbild

Välj den bakgrundsbild som du vill visa när "Display Type A"/ "Display Type B" har valts.

### 1 Välj visning av bakgrundsbild

Se <Ändra grafikvisningen> (sid 20).

### 2 Välj bakgrundsbild

#### Bakgrundsbilderna växlar i ordning

Tryck på kontrollreglaget.

Bakgrundssökningen sätts på respektive stängs av varje gång du trycker på kontrollreglaget.

"SCAN" visas när funktionen är på.

När funktionen är på visas varje bakgrundsbild med flera sekunders mellanrum.

#### Välja bakgrundsbild manuellt

##### 1 Stäng av inläsningen av bakgrundsbild.

Tryck på kontrollreglaget.

Bakgrundssökningen sätts på respektive stängs av varje gång du trycker på kontrollreglaget.

##### 2 Välj bakgrundsbild.

Tryck kontrollreglaget mot [FM] eller [AM].

Bakgrunden ändras varje gång du trycker på kontrollreglaget.

### 3 Lämna läget för justering av visningen

Tryck på [6] ("RTN")-tangenten.

Display B

## Välja text på displayen

Du kan välja texten som visas.

### 1 Välj läget för tangentfunktioner

Tryck på [NEXT]-tangenten.

Tryck upprepade gånger på tangenten tills "DISP" visas ovanför tangent [6].

Se <Observera angående systemet med flerfunktionstanger> (sid 9).

### 2 Aktivera läget för justering av visningen

Tryck på [6] ("DISP")-tangenten.

### 3 Välj visningsläget

Tryck på [1] ("MODE")-tangenten.

### 4 Välj visningsläget

Tryck kontrollreglaget mot [◀◀] eller [▶▶].

Välj "Display Type B".

### 5 Välj ett textvisningsläge

Tryck på [2] ("TEXT")-tangenten.

### 6 Välj texten

Tryck kontrollreglaget mot [◀◀] eller [▶▶].

### I tunerläget

Information	Visning
Programservicenamn (FM)	"Frequency/PS"*
Radiotext eller programservicenamn (FM)	"Radio Text"*
Frekvens (MW, LW)	"Frequency"
Klocka	"Clock"
Datum	"Date"

### I läget för CD- & extern skivväxlare

Information	Visning
Skivtitel	"Disc Title"*
Spårtitel	"Track Title"*
Spårnummer & speltid	"P-Time"
Skinvnamn	"DNPS"
Klocka	"Clock"
Datum	"Date"

### I läget för ljudfilskälla

Information	Visning
Spårtitel & artistnamn	"Title/Artist"*
Albumnamn & artistnamn	"Album/Artist"*
Mappnamn	"Folder Name"
Filnamn	"File Name"
Speltid & Filnummer	"P-Time"
Klocka	"Clock"
Datum	"Date"

### I beredskapsläget/ läget för extrakälla

Information	Visning
Källnamn	"Source Name"
Klocka	"Clock"
Datum	"Date"

### 7 Lämna läget för justering av visningen

Tryck på [6] ("RTN")-tangenten.



- \* Speltiden eller frekvensen visas om det inte går att visa informationsinnehållet.
- När LX-AMP är ansluten, visas föremålet som ställts in med visningsläget för LX-AMP.
- Spårnumret vid ljudfilen visas med de 3 sista siffrorna om 1000 låtar har överstigits.

# Allmänna egenskaper

Display C/ Display D

## Ändra textvisningen

Du kan ändra texten som visas.

### 1 Välj läget för tangentfunktioner

Tryck på [NEXT]-tangenten.

Tryck upprepade gånger på tangenten tills "DISP" visas ovanför tangent [6].

Se <Observera angående systemet med flerfunktionstanger> (sid 9).

### 2 Aktivera läget för justering av visningen

Tryck på [6] ("DISP")-tangenten.

### 3 Välj visningsläget

Tryck på [1] ("MODE")-tangenten.

### 4 Välj visningsläget

Tryck kontrollreglaget mot [◀◀] eller [▶▶].

Välj "Display Type C"/"Display Type D" på displayen.

### 5 Välj ett textvisningsläge

Tryck på [2] ("TEXT")-tangenten.

### 6 Välj textvisningsdel

Tryck kontrollreglaget mot [FM] eller [AM].

Markören (►) flyttas till vald textvisningsdel.

**Välj texten**

Tryck kontrollreglaget mot [◀◀] eller [▶▶].

Se tabellen i det följande angående en förklaring av inställningspunkterna.

### 7 Lämna läget för justering av visningen

Tryck på [6] ("RTN")-tangenten.



- Informationen som visas i textvisningsdelen överst, i mitten och underst kan växlas när "Display Type C" har valts.
- Informationen som visas i textvisningsdelen överst och underst kan växlas när "Display Type D" har valts.
- Samma information kan inte visas i textvisningsdelarna överst, i mitten och underst. Den tomma visningsdelen kan dock ha flera sektioner.
- Spårnumret vid ljudfilen visas med de 3 sista siffrorna om 1000 låtar har överstigts.
- När LX-AMP är ansluten, visas föremålet som ställts in med visningsläget för LX-AMP.

## Texten visas i den övre displaydelen

### I tunerläget

Information	Visning
Programservicenamn (FM)	"Frequency/PS"*
Radiotext eller programservicenamn (FM)	"Radio Text"*
Frekvens (MW, LW)	"Frequency"
Klocka	"Clock"
Datum	"Date"

### I läget för CD- & extern skivväxlare

Information	Visning
Skivtitel	"Disc Title"*
Spårtitel	"Track Title"*
Spårnummer & speltid	"P-Time"
Skivnamn	"DNPS"
Klocka	"Clock"
Datum	"Date"

### I läget för ljudfilskälla

Information	Visning
Spårtitel & artistnamn	"Title/Artist"*
Albumnamn & artistnamn	"Album/Artist"*
Mappnamn	"Folder Name"
Filnamn	"File Name"
Speltid & Filnummer	"P-Time"
Klocka	"Clock"
Datum	"Date"

### I beredskapsläget/ läget för extrakälla

Information	Visning
Källnamn	"Source Name"
Klocka	"Clock"
Datum	"Date"



- \* Speltiden eller frekvensen visas om det inte går att visa informationsinnehållet.

## Text som visas i mitten på displayen

### I tunerläget

Information	Visning
Klocka	"Clock"
Datum	"Date"
Ingen visning	"Blank"
Radiotext (FM)	"Radio Text"*

### I läget för CD- & extern skivväxlare

Information	Visning
Klocka	"Clock"
Datum	"Date"
Ingen visning	"Blank"
Skivtitel	"Disc Title"*
Spårtitel	"Track Title"*
Skivnamn	"DNPS"

### I läget för ljudfilskälla

Information	Visning
Klocka	"Clock"
Datum	"Date"
Ingen visning	"Blank"
Spårtitel & artistnamn	"Title/Artist"*
Albumnamn & artistnamn	"Album/Artist"*
Mappnamn	"Folder Name"
Filnamn	"File Name"

### I beredskapsläget/ läget för extrakälla

Information	Visning
Klocka	"Clock"
Datum	"Date"
Ingen visning	"Blank"



- \* Kenwood-logotypen visas om det inte går att visa informationsinnehållet.

## Texten visas i den undre displaydelen

### I tunerläget

Information	Visning
Indikator	"Status"
Klocka	"Clock"
Datum	"Date"
Ingen visning	"Blank"
Radiotext (FM)	"Radio Text"*

### I läget för CD- & extern skivväxlare

Information	Visning
Indikator	"Status"
Klocka	"Clock"
Datum	"Date"
Ingen visning	"Blank"
Skivtitel	"Disc Title"*
Spårtitel	"Track Title"*
Skivnamn	"DNPS"

### I läget för ljudfilskälla

Information	Visning
Indikator	"Status"
Klocka	"Clock"
Datum	"Date"
Ingen visning	"Blank"
Spårtitel & artistnamn	"Title/Artist"*
Albumnamn & artistnamn	"Album/Artist"*
Mappnamn	"Folder Name"
Filnamn	"File Name"

### I beredskapsläget/ läget för extrakälla

Information	Visning
Indikator	"Status"
Klocka	"Clock"
Datum	"Date"
Ingen visning	"Blank"



- \* Indikatorn visas om det inte går att visa informationsinnehållet.

# Allmänna egenskaper

Display B/Display C/Display D

## Välja färg på typsnitt

Du kan välja vilken färg texten ska ha.

### 1 Välj läget för tangentfunktioner

Tryck på [NEXT]-tangenten.

Tryck upprepade gånger på tangenten tills "DISP" visas ovanför tangent [6].

Se <Observera angående systemet med flerfunktionstanger> (sid 9).

### 2 Aktivera läget för justering av visningen

Tryck på [6] ("DISP")-tangenten.

### 3 Välj visningsläget

Tryck på [1] ("MODE")-tangenten.

### 4 Välj visningsläget

Tryck kontrollreglaget mot [◀◀] eller [▶▶].

Välj "Display Type B"/ "Display Type C"/ "Display Type D" på displayen.

### 5 Aktivera valläge för typsnittsfärg

Tryck på [4] ("COLOR")-tangenten.

### 6 Välj textvisningsdel

Välj en rad (endast Display C/Display D)

Tryck kontrollreglaget mot [FM] eller [AM].

Markören (▸) flyttas till vald textvisningsdel.

Välj typsnittsfärg

Tryck kontrollreglaget mot [◀◀] eller [▶▶].

### 7 Lämna läget för justering av visningen

Tryck på [6] ("RTN")-tangenten.



- Om du har valt Display B, bör du välja en teckensnittsfärg som är lätt att se.
- Du kan även ställa in punkten "Status" med Display C resp. D, men den faktiska displayfärgen ändras dock inte.
- Denna funktion kan väljas för respektive displaytyp.

## Ändra visningen på en extern display

Du kan ändra visningen på en externt ansluten display.

### 1 Välj läget för tangentfunktioner

Tryck på [NEXT]-tangenten.

Tryck upprepade gånger på tangenten tills "DISP" visas ovanför tangent [6].

Se <Observera angående systemet med flerfunktionstanger> (sid 9).

### 2 Aktivera läget för justering av visningen

Tryck på [6] ("DISP")-tangenten.

### 3 Välj läget för val av extern display

Tryck på [5] ("OUT")-tangenten.

"OEM DISP" visas.

### 4 Välj visning

Tryck kontrollreglaget mot [◀◀] eller [▶▶].

Visningen på displayen ändras varje gång du trycker på reglaget.

### 5 Lämna läget för justering av visningen

Tryck på [6] ("RTN")-tangenten.

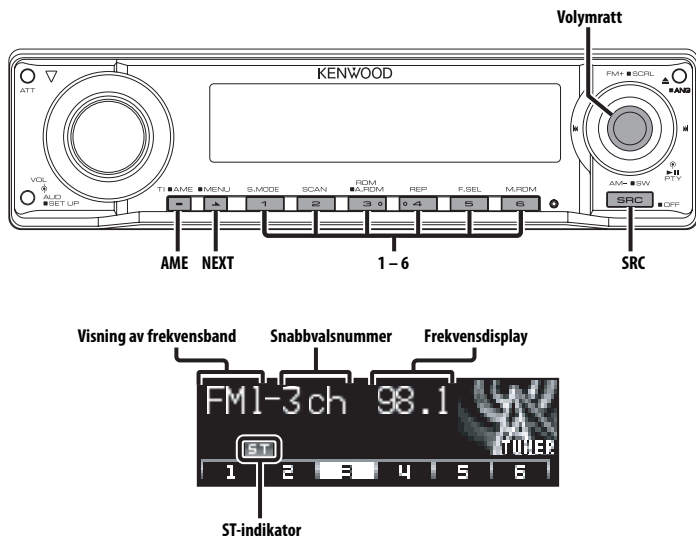

## Stationsinställning

Hur man väljer en station.

### 1 Välj radion som källa

Tryck på [SRC]-tangenten.

Välj "TUNER" på displayen.

### 2 Välj frekvensband

Tryck kontrollreglaget mot [FM] eller [AM].

Frekvensbandet växlar mellan FM1, FM2 och FM3 varje gång du trycker kontrollreglaget mot [FM].

### 3 Söka upp och ned på frekvensbandet

Tryck kontrollreglaget mot [◀◀] eller [▶▶].



- "ST"-indikatorn lyser vid mottagning av en stereosändning.

Endast med fjärrkontrollen

## Direktinställning av en frekvens

Frekvensinmatning för stationsinställning.

### 1 Välj frekvensband

Tryck på [FM]- eller [AM]-tangenten.

### 2 Välj läget för direktinställning av en frekvens

Tryck på [DIRECT]-tangenten på fjärrkontrollen.

"- - - -" visas.

### 3 Ange frekvensen

Tryck på sifvertangenterna på fjärrkontrollen.

Exempel:

Önskad frekvens	Tryck på
92,1 MHz (FM)	[0], [9], [2], [1]
810 kHz (AM)	[0], [8], [1], [0]

### Avbryta direktinställning av en frekvens

Tryck på [DIRECT]-tangenten på fjärrkontrollen.

## Snabbvalsminne

---

Lagra en station i snabbvalsminnet.

### 1 Välj frekvensband

Tryck kontrollreglaget mot [FM] eller [AM].

### 2 Välj frekvensen som ska lagras i minnet

Tryck kontrollreglaget mot [◀◀] eller [▶▶].

### 3 Välj läget för tangentfunktioner

Tryck på [NEXT]-tangenten.

Tryck upprepade gånger på tangenten tills "[1]" — "[6]" visas ovanför tangenterna [1] — [6].

Se <Observera angående systemet med flerknappstänger> (sid 9).

### 4 Lagra frekvensen i minnet

Håll den önskade tangenten [1] — [6] intryckt i minst 2 sekunder.

Snabbvalsnumret blinkar en gång på displayen.

En station kan lagras på varje tangent från [1] — [6] för respektive frekvensband.

## Automatisk minneslagring

---

Automatisk lagring av stationer med stark signal i minnet.

### 1 Välj ett frekvensband för automatisk minneslagring

Tryck kontrollreglaget mot [FM] eller [AM].

### 2 Aktivera läget för automatisk minneslagring

Håll [AME]-tangenten intryckt i minst 2 sekunder.

Automatisk minneslagring avbryts när 6 stationer som kan tas emot har lagrats i minnet.



- Endast RDS-stationer lagras i minnet när <AF (Alternative Frequency - alternativ frekvens)> (sid 42) är på (ON).
- Om automatisk minneslagring görs på FM2-bandet, lagras inte de RDS-stationer som redan förinställts på FM1-bandet.  
Samma sak gäller för FM3-bandet och RDS-stationer som redan lagrats på FM1 eller FM2 lagras alltså inte på detta band.

## Snabbvalsinställning

---

Hur man tar fram stationer som lagrats i minnet.

### 1 Välj frekvensband

Tryck kontrollreglaget mot [FM] eller [AM].

### 2 Välj läget för tangentfunktioner

Tryck på [NEXT]-tangenten.

Tryck upprepade gånger på tangenten tills "[1]" — "[6]" visas ovanför tangenterna [1] — [6].

Se <Observera angående systemet med flerknappstänger> (sid 9).

### 3 Ta fram stationen

Tryck på den önskade tangenten [1] — [6].

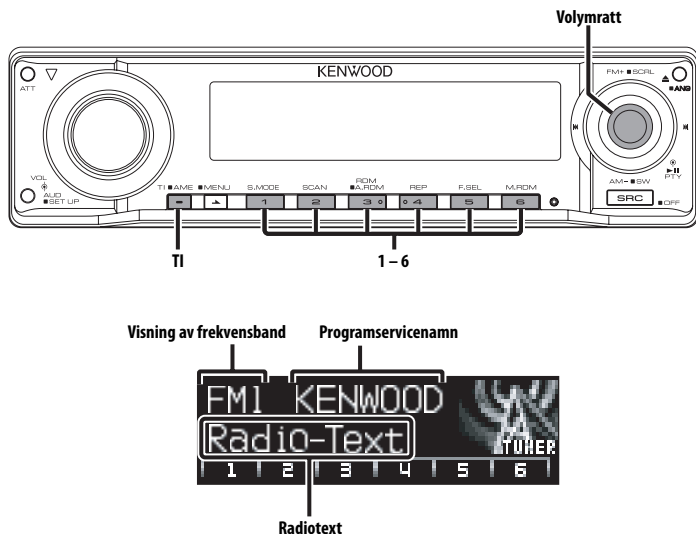

### Trafikinformation

Anläggningen kan automatiskt växla till mottagning av trafikinformation när ett trafikmeddelande sänds ut även om du inte lyssnar på radion.

#### Tryck på [TI]-tangenten.

Trafikinformatjonsfunktionen sätts på (ON) respektive stängs av (OFF) varje gång du trycker på tangenten.

"Traffic INFO" visas på displayen när ett trafikmeddelande börjar och meddelandet hörs över högtalarna.



- Om trafikinformationsfunktionen sätts på (ON) när du lyssnar på AM-bandet, så växlar anläggningen automatiskt till en FM-station.
- Vid mottagning av trafikinformation kommer anläggningen ihåg den inställda ljudstyrkan och nästa gång ett trafikmeddelande tas emot ställs samma ljudstyrkenivå in.

### Mottagning av andra trafikinformationsstationer

Tryck kontrollreglaget mot [◀◀] eller [▶▶].



- Det går att växla trafikinformation när den är från tunerkillan. Du kan dock inte växla trafikinformationen under mottagning av trafikmeddelande från andra källor än tunern.

### Rullning av radiotext

Du kan rulla det visade radiotextmeddelandet över displayen.

Håll [FM] på kontrollreglaget intryckt i minst 2 sekunder.



- Det kan hända att displayen släcks under rullningen när <Displayens belysningskontroll> (sid 40) är av.

## PTY (programtyp)

Du kan välja programtyp och söka efter en station.

### 1 Välj PTY-läget

Tryck på kontrollreglaget.

"PTY Select" visas.



- Denna funktion kan inte användas under mottagning av trafikmeddelanden eller med AM-sändningar.

### 2 Välj programtyp

Tryck kontrollreglaget mot [FM] eller [AM].

Programtypen ändras enligt nedan varje gång du trycker på kontrollreglaget.

Nr.	Programtyp	Visning
1.	Tal	"All Speech"
2.	Musik	"All Music"
3.	Nyheter	"News"
4.	Aktuella angelägenheter	"Current Affairs"
5.	Information	"Information"
6.	Sport	"Sport"
7.	Utbildning	"Education"
8.	Drama	"Drama"
9.	Kultur	"Cultures"
10.	Vetenskap	"Science"
11.	Blandat	"Varied Speech"
12.	Popmusik	"Pop Music"
13.	Rockmusik	"Rock Music"
14.	Lättyssnad musik	"Easy Listening M"
15.	Mjukt klassiskt	"Light Classic M"
16.	Seriöst klassiskt	"Serious Classics"
17.	Annan musik	"Other Music"
18.	Väder	"Weather & Metr"
19.	Börsrapporter	"Finance"
20.	Barnprogram	"Children's Prog"
21.	Sociala angelägenheter	"Social Affairs"
22.	Religiösa program	"Religion"
23.	Telefonväktarprogram	"Phone In"
24.	Reseprogram	"Travel & Touring"
25.	Fritid	"Leisure & Hobby"
26.	Jazz-musik	"Jaz Music"
27.	Country-musik	"Country Music"
28.	Nationalmusik	"National Music"
29.	Evergreens	"Oldies Music"
30.	Folkmusik	"Folk Music"
31.	Dokumentärsfilmer	"Documentary"



- Tal och Musik omfattar de programtyper som anges nedan.  
Musik: Nr. 12 — 17, 26 — 30  
Tal: Nr. 3 — 11, 18 — 25, 31
- Programtyper kan lagras på snabbvalstangenterna [1] — [6] och snabbt tas fram. Se <Förinställning av programtyper> (sid 28).
- Du kan ändra språket som visas på displayen. Se <Ändra språk för PTY-funktionen> (sid 29).

### 3 Söka efter en station med den valda programtypen

Tryck kontrollreglaget mot [◀◀] eller [▶▶].

Tryck en gång till på [◀◀] eller [▶▶] på kontrollreglaget om du vill söka efter andra stationer.



- "NO PTY" visas om den valda programtypen inte hittas. Välj i så fall en annan programtyp.

### 4 Lämna PTY-läget

Tryck på kontrollreglaget.

## Förinställning av programtyper

Du kan lagra programtypen på en snabbvalstangent och snabbt ta fram den.

### Förinställning av programtyper

#### 1 Välj programtypen du vill förinställa

Se <PTY (programtyp)> (sid 28).

#### 2 Lagra programtypen

Håll den önskade tangenten [1] — [6] intryckt i minst 2 sekunder.

### Ta fram en lagrad programtyp

#### 1 Välj PTY-läget

Se <PTY (programtyp)> (sid 28).

#### 2 Välj programtypen

Tryck på den önskade tangenten [1] — [6].

## **Ändra språk för PTY-funktionen**

Du kan välja ett språk som programtyper ska visas på.

### **1 Välj PTY-läget**

Se <PTY (programtyp)> (sid 28).

### **2 Välj läget för språkändring**

Tryck på [TI]-tangenten.

### **3 Välj språket**

Tryck kontrollreglaget mot [FM] eller [AM].

Språket ändras enligt nedan varje gång du trycker på kontrollreglaget.

<b>Språk</b>	<b>Visning</b>
Engelska	"English"
Spanska	"Spanish"
Franska	"French"
Holländska	"Dutch"
Norska	"Norwegian"
Portugisiska	"Portuguese"
Svenska	"Swedish"
Tyska	"German"

### **4 Lämna läget för språkändring**

Tryck på [TI]-tangenten.

# Egenskaper för CD/ljudfil/extern skivväxlare

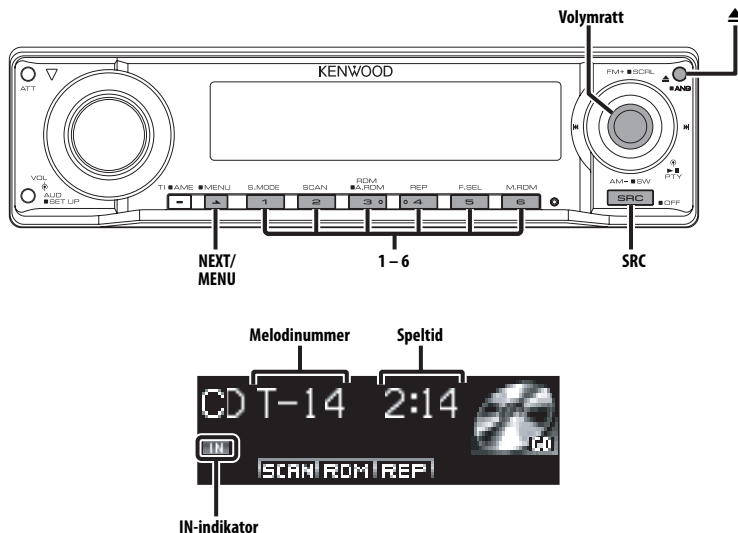

## Spela CD-skivor och ljudfiler

### När det inte finns en skiva i spelaren

#### 1 Öppna panelen

Tryck på [▲]-tangenten.

#### 2 Sätt i en skiva.



- Om frontpanelen har öppnats kan den vara i vägen för växelspaken eller andra reglage. Var därför försiktig och tänk först och främst på trafiksäkerheten och din körning innan du börjar använda ljudanläggningen.
- Sätt i skivan horisontellt i öppningen. Om du sätter i skivan och samtidigt trycker neråt på den, kan skivan repas.



- Du kan under avspelning av ACDrive-skivor avbryta röstmeddelanden när mappen väljs enligt anvisningarna under <Röstindex> (sid 46).
- "IN"-indikatorn lyser när det finns en skiva i spelaren.

### När det finns en skiva i spelaren

Tryck på [SRC]-tangenten.

Välj "Compact Disc" på displayen.

### Paus och avspelning

Tryck på kontrollreglaget.

Spelaren växlar mellan paus och avspelning varje gång du trycker på kontrollreglaget.

### Ta ut skivan

#### 1 Ta ut skivan

Tryck på [▲]-tangenten.

#### 2 Stäng panelen till dess ursprungsläge

Tryck på [▲]-tangenten.

## Spela skivor på en extern spelare

Hur man spelar skivor i en extern spelare (säljs separat), som anslutits till anläggningen.

### Tryck på [SRC]-tangenta.

Välj visning på displayen för den skivspelare du vill lyssna på.

### Exempel på displayvisningar:

Visning	Skivspelare
"CD Changer"	CD-växlare
"MD Changer"	MD-växlare

## Paus och avspeling

### Tryck på kontrollreglaget.

Spelaren växlar mellan paus och avspeling varje gång du trycker på kontrollreglaget.



- De olika funktioner som kan användas samt den information som kan visas beror på vilken skivväxlare som har anslutits till apparaten.

## Snabbflyttning framåt och bakåt

### Snabbflyttning framåt

Håll [▶▶] på kontrollreglaget intryckt.

Släpp reglaget när du vill fortsätta avspelingen.

### Snabbflyttning bakåt

Håll [◀◀] på kontrollreglaget intryckt.

Släpp reglaget när du vill fortsätta avspelingen.



- Inget ljud hörs under tiden ljudfilen söks igenom.
- Det kan hända att snabbflyttning framåt och bakåt inte kan användas beroende på AAC-filformatet.

## Spår-/filsökning

Du kan söka efter en låt på skivan eller i ljudfilsmappen.

Tryck kontrollreglaget mot [◀◀] eller [▶▶].

Funktion hos CD-växlaren/ ljudfiler

## Skivsökning/mappsökning

Du kan välja en skiva i skivväxlaren eller en mapp med ljudfiler.

Tryck kontrollreglaget mot [FM] eller [AM].

Endast med fjärrkontrollen

## Direkt spår-/filsökning

Du kan söka efter spår/filer genom att ange spår-/filnumret.

### 1 Ange spår-/filnumret

Tryck på sifvertangenterna på fjärrkontrollen.



- Med direkt filsökning kan du välja upp till fil nummer 999.

### 2 Starta spår-/filsökning

Tryck på [◀◀]- eller [▶▶]-tangenta.

### Avbryta direkt spår-/filsökning

Tryck på [▶II]-tangenta.

Skivväxlare med fjärrkontroll

## Direkt skivsökning

Du kan söka efter en skiva genom att ange ett skivnummer.

### 1 Ange skivnummeret

Tryck på sifvertangenterna på fjärrkontrollen.

### 2 Starta skivsökning

Tryck på [+]- eller [-]-tangenta.

### Avbryta direkt skivsökning

Tryck på [▶II]-tangenta.

# Egenskaper för CD/ljudfil/extern skivväxlare

## Spår-/fil-/skiv-/mapprepetition

Du kan repetera avspelningsen av spåret, skivan i skivväxlaren eller ljudfilsmappen som du lyssnar på.

### 1 Välj läget för tangentfunktioner

Tryck på [NEXT]-tangenten.

Tryck upprepade gånger på tangenten tills "REP" visas ovanför tangent [4].

Se <Observera angående systemet med flerkfunktionstangenter> (sid 9).

### 2 Koppla in/ur repeterad avspeling

Tryck på [4] ("REP")-tangenten.

Repeateringsfunktionen växlar enligt nedan varje gång du trycker på tangenten.

### I läget för CD- & extern skivväxlare

Repeateringsfunktion	Visning
Spårrepetition	"Track Repeat ON"
Skivrepetition (med skivväxlare)	"Disc Repeat ON"
AV	"Repeat OFF"

### I läget för ljudfilskälla

Repeateringsfunktion	Visning
Filrepetition	"File Repeat ON"
Mapprepetition	"Folder Repeat ON"
AV	"Repeat OFF"

## Melodiavsökning

Du kan spela första delen av varje låt på skivan eller i ljudfilsmappen som du lyssnar på för att hitta en önskad låt.

### 1 Välj läget för tangentfunktioner

Tryck på [NEXT]-tangenten.

Tryck upprepade gånger på tangenten tills "SCAN" visas ovanför tangent [2].

Se <Observera angående systemet med flerkfunktionstangenter> (sid 9).

### 2 Starta melodiavsökning

Tryck på [2] ("SCAN")-tangenten.

"Scan ON"/ "Track Scan ON"/ "File Scan ON" visas.

### 3 Koppla ur funktionen när spåret du vill lyssna till spelas

Tryck på [2]-tangenten.

## Slumpvis avspeling

Du kan spela alla låtar på skivan eller i ljudfilsmappen i slumpmässig ordning.

### 1 Välj läget för tangentfunktioner

Tryck på [NEXT]-tangenten.

Tryck upprepade gånger på tangenten tills "RDM" visas ovanför tangent [3].

Se <Observera angående systemet med flerkfunktionstangenter> (sid 9).

### 2 Koppla in/ur slumpvis avspeling

Tryck på [3] ("RDM")-tangenten.

Funktionen för slumpvis avspeling sätts på eller stängs av varje gång du trycker på tangenten.

"Random ON"/ "Disc Random ON"/ "Folder RDM ON" visas när funktionen för slumpvis avspeling är på.



- Nästa spår som ska spelas väljs slumpmässigt när du trycker kontrollreglaget mot [▶▶].

Endast med skivväxlare

## Slumpvis avspeling av ett magasin

Du kan spela alla spår på alla skivor i skivväxlaren i slumpvis ordning.

### 1 Välj läget för tangentfunktioner

Tryck på [NEXT]-tangenten.

Tryck upprepade gånger på tangenten tills "M.RDM" visas ovanför tangent [6].

Se <Observera angående systemet med flerkfunktionstangenter> (sid 9).

### 2 Koppla in/ur slumpvis avspeling av ett magasin

Tryck på [6] ("M.RDM")-tangenten.

Funktionen för slumpvis avspeling av ett magasin sätts på eller stängs av varje gång du trycker på tangenten.

"Magazine RDM ON" visas när funktionen för slumpvis avspeling av ett magasin är på.



- Nästa spår som ska spelas väljs slumpmässigt när du trycker kontrollreglaget mot [▶▶].

### Ljudfilens funktion

## Sluppmässig avspelning av alla melodier

Du kan spela alla ljudfiler på skivan i sluppmässig ordning.

### 1 Välj läget för tangentfunktioner

Tryck på [NEXT]-tangenten.

Tryck upprepade gånger på tangenten tills "RDM" visas ovanför tangent [3].

Se <Observera angående systemet med flerkfunktionstangenter> (sid 9).

### 2 Aktivera sluppmässig avspelning av alla melodier

Håll [3] ("RDM")-tangenten intryckt i minst 1 sekund.

"All Random ON" visas när funktionen för sluppmvis avspelning av skivan är på.

### Avbryta den sluppmässiga avspelningen av alla melodier

Tryck på [3] ("RDM")-tangenten.



- Nästa spår som ska spelas väljs sluppmässigt när du trycker kontrollreglaget mot [▶▶].

### Ljudfilens funktion

## Val av mapp

Du kan snabbt välja den mapp du vill lyssna på.

### 1 Välj läget för tangentfunktioner

Tryck på [NEXT]-tangenten.

Tryck upprepade gånger på tangenten tills "FSEL" visas ovanför tangent [5].

Se <Observera angående systemet med flerkfunktionstangenter> (sid 9).

### 2 Välj läget för val av mapp

Tryck på [5] ("FSEL")-tangenten.

"FOLDER SELECT" visas.

Mappinformationen visas enligt nedan i detta läge.

### Visning av mappnamn

Visar den valda mappens namn.



### Visning av mappnummer

Visar numret på den mapp som tillhör den valda mappen.



- Mapper kan inte väljas när <Sluppmässig avspelning av alla melodier> (sid 33) är på.

### 3 Välj mappnivå\*

Tryck kontrollreglaget mot [FM] eller [AM].

Om du trycker på [FM]-tangenten kommer du 1 nivå ned och trycker du på [AM]-tangenten kommer du 1 nivå upp.

### Välja en mapp på samma nivå

Tryck kontrollreglaget mot [◀◀] eller [▶▶].

Med kontrollreglagets [◀◀]-sida kan du flytta till föregående mapp, medan du med kontrollreglagets [▶▶]-sida kan flytta till nästa mapp.

### Komma tillbaka till högsta nivå\*

Tryck på [3] ("HOME")-tangenten.



- \* Denna funktion kan inte användas när <Växla spelläge> (sid 34) är inställt på "Folder Mode" då du spelar ACDrive-skivor.

### Rullning av mappnamnvisningen

Håll [FM] på kontrollreglaget intryckt i minst 2 sekunder.

### 4 Bestäm vilken mapp du vill spela

Tryck på [1] ("OK")-tangenten.

Läget för val av mapp kopplas ur och ljudfilen i den mapp som visas spelas.

### Avbryta läget för val av mapp

Tryck på [2] ("EXIT")-tangenten.

Funktion hos ACDrive-skivor

## Växla spelläge

Du kan ordna spelordningen på låtarna efter deras kategorier.

### 1 Välj läget för tangentfunktioner

Tryck på [NEXT]-tangenten.

Tryck upprepade gånger på tangenten tills "S.MODE" visas ovanför tangent [1].

Se <Observera angående systemet med flerkommando> (sid 9).

### 2 Välj spelläge

Tryck på [1] ("S.MODE")-tangenten.

Spelläget växlar enligt nedan varje gång du trycker på tangenten.

Spelläge	Kategori som ska sorteras
"Playlist Mode"	Spellistans ordning.
"Genre Mode"	Efter genre.
"Artist Mode"	Efter artist.
"Album Mode"	Efter album.
"Folder Mode"	Efter mapp på skivan.



- Kategoriinformationen för varje spår är den data som registreras i Media Manager när ACDrive-skivan skapats.
- Meddelandet när läget ändras kan avbrytas med <Röstindex> (sid 46).
- Vidare spellägesinformation kan väljas med [AM]- och [FM]-reglaget.

Funktion hos ACDrive-skivor

## Teckensökning

Du kan söka efter det spår du vill spela genom att välja första bokstaven i dess genrenamn, artistnamn eller albumnamn.

### 1 Välj läget för tangentfunktioner

Tryck på [NEXT]-tangenten.

Tryck upprepade gånger på tangenten tills "S.MODE" visas ovanför tangent [1].

Se <Observera angående systemet med flerkommando> (sid 9).

### 2 Välj teckensökningsläget

Håll [1] ("S.MODE")-tangenten intryckt i minst 1 sekund.



- Denna funktion fungerar inte när <Slumpmässig avspeling av alla melodier> (sid 33) är på.
- Denna funktion är enbart tillgänglig när spelläget är inställt på genre, artist eller album.

### Avbryta teckensökning

Tryck på [1] ("EXIT")-tangenten.

### 3 Starta teckensökning

Tryck kontrollreglaget mot [◀◀] eller [▶▶].

Första bokstaven på genrenamn, artistnamn eller albumnamn visas och meddelas i ordning.



- Meddelandet av första tecknet kan avbrytas med <Röstindex> (sid 46).
- Begynnelsestecknet visas och meddelas i motsatt ordning om du trycker kontrollreglaget i motsatt riktning, dvs. mot [◀◀] eller [▶▶], då teckensökningen är aktiverad.
- Teckensökningen kan inte avbrytas när den väl har startats.

### 4 Välj spåret som ska spelas

Tryck på kontrollreglaget när begynnelsestecknet på det sökta spåret visas och meddelas.

Den valda startgruppen spelas.



- Bokstavssökning fungerar bara med bokstäverna (A-Z).

## Ge skivor namn (DNPS)

Du kan ge en CD-skiva ett namn.

### 1 Spela skivan som du vill namnge



- Det går inte att ge namn åt MD- eller ljudfilmedia.

### 2 Välj menyläget

Håll [MENU]-tangenten intryckt i minst 1 sekund.

"MENU" visas.

### 3 Välj namninställningsläget

Tryck kontrollreglaget mot [FM] eller [AM].

Välj "Name Set" på displayen.

### 4 Aktivera namninställningsläget

Håll kontrollreglaget intryckt i minst 1 sekund.

### 5 Flytta markören till en teckenposition

Tryck kontrollreglaget mot [◀◀] eller [▶▶].

### 6 Välj teckentyp

Tryck på kontrollreglaget.

Teckentypen ändras enligt nedan varje gång du trycker på kontrollreglaget.

#### Teckentyp

Versaler

Gemener

Siffror och symboler

Specialtecken (accenttecken)

### 7 Välj tecken

Tryck kontrollreglaget mot [FM] eller [AM].



- Du kan mata in tecknen från en fjärrkontroll med sifvertangenter.

Exempel: För att ge namnet "DANCE".

Tecken	Tangent	Tryck antal ggr
"D"	[3]	1
"A"	[2]	1
"N"	[6]	2
"C"	[2]	3
"E"	[3]	2

### 8 Upprepa steg 5 till 7 för att mata in namnet.

## 9 Lämna menyläget

Tryck på [MENU]-tangenten.



- Namninställningsläget kopplas ur om du inte gör någonting under 10 sekunder då ett namn registreras.
- Medier som du kan namnge.
  - Inbyggd CD-spelare: 10 skivor
  - Extern CD-växlare/ spelare: Beror på vilken CD-växlare/ spelare som används. Se CD-växlarens/ spelarens bruksanvisning.
- En existerande CD-skivas titel kan ändras på samma sätt som titeln registrerats.

### **Rullning av text/titlar**

---

Du kan rulla den visade CD-texten, ljudfilstexten eller MD-titeln över displayen.

**Håll [FM] på ljudstyrkekontrollen intryckt i minst 2 sekunder.**



- Det kan hända att displayen släcks under rullningen när <Displayens belysningskontroll> (sid 40) är av.

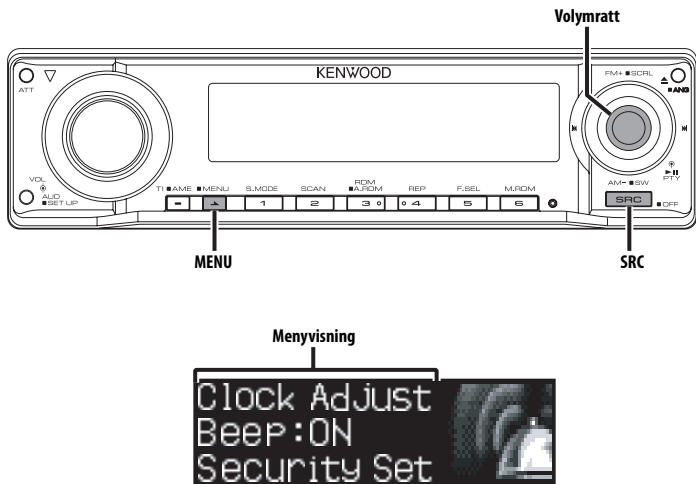

## Menysystem

Du kan välja att får bekräftelsestoner när du trycker på tangenter m.m. I detta avsnitt förklaras menysystemets grundbruk. Efter detta avsnitt följer referenser till de olika menyalternativen samt deras inställningsmöjligheter.

### 1 Välj menyläget

Håll [MENU]-tangentsen intryckt i minst 1 sekund.

"MENU" visas.

### 2 Välj ett menyalternativ

Tryck kontrollreglaget mot [FM] eller [AM].

Exempel: Välj "Beep" på displayen om du vill ha bekräftelsestoner på tangenterna.

### 3 Ändra menyalternativet.

Tryck kontrollreglaget mot [◀◀] eller [▶▶].

Exempel: Om du har valt "Beep" växlar apparaten mellan "Beep : ON" och "Beep : OFF" varje gång du trycker på kontrollreglaget. Välj en av dem som din inställning.

Du kan nu fortsätta att ställa in andra alternativ genom att gå tillbaka till steg 2.

### 4 Lämna menyläget

Tryck på [MENU]-tangentsen.



- Om det finns andra alternativ som rör grundbruket, visas deras användningssätt och senare en förteckning över deras olika inställningsmöjligheter. (Vanligtvis gäller att inställningen högst upp i förteckningen är grundinställningen.) Dessutom gäller att förklaringar för alternativ som inte kan användas (exempelvis <Manuell klockjustering>) utförs steg för steg.
- Tre alternativ visas på displayen. Menyalternativet i mitten är det som kan justeras.

## I beredskapsläget

### Stöldskyddskod

Aktivering av stöldskyddskoden innebär att ingen annan kan använda ljudanläggningen. När stöldskyddskoden har aktiverats krävs det att korrekt kod anges för att kunna sätta på ljudanläggningen när den flyttas från fordonet. Stöldskyddskoden förhindrar att din ljudanläggning blir stulen.



- Ställ in stöldskyddskoden när <Inställning av demonstrationsläget> (sid 46) är avstängd.
- Om stöldskyddsfunktionen aktiveras går det inte att använda apparaten. Observera att stöldskyddskod är den 4-siffriga kod som finns antecknad i ditt "Car Audio Passport" som medföljde apparaten.

#### 1 Välj beredskapsläget

Tryck på [SRC]-tangentsen.

Välj "STANDBY" på displayen.

#### 2 Välj menyläget

Håll [MENU]-tangentsen intryckt i minst 1 sekund.

"Security Set" visas när "MENU" visas.

#### 3 Välj läget för stöldskyddskoden

Håll kontrollreglaget intryckt i minst 1 sekund.

"Security Set" visas när "Enter" visas.

#### 4 Välj siffrorna för koden

Tryck kontrollreglaget mot [◀◀] eller [▶▶].

#### 5 Välj siffrorna för stöldskyddskoden

Tryck kontrollreglaget mot [FM] eller [AM].

#### 6 Upprepa steg 4 och 5 för att ange hela stöldskyddskoden.

#### 7 Bekräfta stöldskyddskoden

Håll kontrollreglaget intryckt i minst 3 sekunder.

"Security Set" visas när "Re-Enter" visas.

#### 8 Utför steg 4 till 7 och skriv in stöldskyddskoden igen.

"Approved" visas.

Stöldskyddskoden aktiveras nu.



- Börja om från steg 4 ovan om du trycker in en annan kod än din stöldskyddskod.

### Återställning av stöldskyddskoden när ljudanläggningen används första gången efter att den kopplats loss från strömkällan eller att nollställningstangenten tryckts in

1 Slå på strömmen.

2 Utför steg 4 till 7 och skriv in stöldskyddskoden igen.

"Approved" visas.

Du kan nu använda enheten.



- "Waiting" visas om du anger fel kod. En ny kod kan då inte anges förrän tiden, under vilken inmatning av kod inte är möjlig, är över (se nedan). "Security" visas när tiden, under vilken inmatning av kod inte är möjlig, är över. Koden kan då anges.

Antal gånger fel kod har angetts	Tid, under vilken inmatning av koden inte är möjlig
1	—
2	5 minuter
3	1 timme
4	24 timmar

## I beredskapsläget

### Bekräftelsestoner på tangenterna

Du kan koppla in/ur tangenternas bekräftelsestoner.

Visning	Inställning
"Beep : ON"	Bekräftelsestoner hörs.
"Beep : OFF"	Bekräftelsestoner hörs inte.

I beredskapsläget

## Manuell klockjustering



- Denna justering kan göras när <Klocksynchronisering> (sid 39) är av (OFF).

### 1 Välj klockjusteringsläget

Tryck kontrollreglaget mot [FM] eller [AM].

Välj "Clock Adjust" på displayen.

### 2 Aktivera klockjusteringsläget

Håll kontrollreglaget intryckt i minst 1 sekund.

Klockdisplayen börjar blinka.

### 3 Ställ in timmarna

Tryck kontrollreglaget mot [FM] eller [AM].

Ställ in minuterna

Tryck kontrollreglaget mot [◀◀] eller [▶▶].

### 4 Lämna klockjusteringsläget

Tryck på [MENU]-tangenten.

I beredskapsläget

## Datumjustering

### 1 Välj datumjusteringsläget

Tryck kontrollreglaget mot [FM] eller [AM].

Välj "Date Adjust" på displayen.

### 2 Aktivera datumjusteringsläget

Håll kontrollreglaget intryckt i minst 1 sekund.

Datumdisplayen börjar blinka.

### 3 Välj punkten (dag, månad eller år) du vill justera

Tryck kontrollreglaget mot [◀◀] eller [▶▶].

Punkten som blinkar kan justeras.

### 4 Justera alla punkter tills de är rätt

Tryck kontrollreglaget mot [FM] eller [AM].

### 5 Upprepa steg 3 och 4 och ställ in rätt datum.

### 6 Lämna datumjusteringsläget

Tryck på [MENU]-tangenten.

I beredskapsläget

## Datumläge

Du kan ställa in datumformatet.

### 1 Välj datumläge

Tryck kontrollreglaget mot [FM] eller [AM].

Välj "Date Mode" på displayen.

### 2 Välj önskat datumformat

Tryck kontrollreglaget mot [◀◀] eller [▶▶].

### 3 Lämna menyläget

Tryck på [MENU]-tangenten.

I beredskapsläget

## Klocksynchronisering

Du kan synkronisera tiden på klockan med den från tidsdaten från en RDS-station.

Visning	Inställning
"SYNC : ON"	Tiden synkroniseras.
"SYNC : OFF"	Tiden måste ställas manuellt.



- Det tar cirka 3 till 4 minuter innan klockans tid synkroniseras.

I beredskapsläget

## DSI (Disabled System Indicator)

En röd indikator på apparaten blinkar när kontrollpanelen har tagits loss för att uppmärksamma tjuvar att apparaten är värdelös.

Visning	Inställning
"DSI : ON"	Indikatorn blinkar.
"DSI : OFF"	Indikatorn är släckt.

I beredskapsläget

## Valbar belysning

Du kan välja mellan grön och röd belysning i tangenterna.

Visning	Inställning
"Button : Red"	Röd belysning.
"Button : Green"	Grön belysning.

## Displayens belysningskontroll

Denna funktion stänger av displayen när du inte använder någon funktion under fem sekunder.

Denna funktion fungerar vid mörkerkörning.

Visning	Inställning
"Display : ON"	Displayen är alltid på.
"Display : OFF"	Stänger av displayen när du inte använder någon funktion under fem sekunder.



- Ställ in Displayens belysningskontroll när <Inställning av demonstrationsläget> (sid 46) är avstängd.
- När displayen är avstängd sätts den på när du trycker på en tangent.
- När displayen är avstängd kan du inte använda några funktioner förutom följande:
  - Ljudstyrka
  - Ljuddämpning
  - Välja källa
  - Skivuttag
  - Justera frontpanelens vinkel
  - Slå av (OFF) strömmen
- Visningen ändras inte vid funktionsval, t.ex. när Menysystemet väljs.

I beredskapsläget

## Dimmer

När bilens strålkastarströmbrytare slås på kan dimmerfunktionen dämpa displaybelysningen automatiskt.

Visning	Inställning
"Dimmer : ON"	Displayen nedbländas.
"Dimmer : OFF"	Displayen nedbländas inte.

I beredskapsläget

## Inställning av den inbyggda förstärkaren

Bestämmer om den Inbyggda förstärkaren ska användas eller ej.

Ljudkvaliteten från förförstärkarutgångarna förbättras om du stänger av den inbyggda förstärkaren.

Visning	Inställning
"AMP : ON"	Den inbyggda förstärkaren används.
"AMP : OFF"	Den inbyggda förstärkaren är urkopplad.

Annat läge än beredskapsläget/  
När dubbelzonsystemet är på

## Inställning av dubbelzonsystemet

Du kan bestämma vilka källor som ska återges i de främre resp. bakre kanalerna när dubbelzonsystemet används.

Visning	Inställning
"Zone 2 : Rear"	Underkällan (extraingångskällan) återges i de bakre kanalerna.
"Zone 2 : Front"	Underkällan (extraingångskällan) återges i de främre kanalerna.

Annat läge än beredskapsläget

## **B.M.S. (Bass Management System - Basregleringssystem)**

Du kan justera basförstärkningen hos ett externt slutsteg via huvudenheten.

Visning	Inställning
"AMP Bass : Flat"	Basförstärkningsnivån är rak.
"AMP Bass : +6"	Låg basförstärkningsnivå (+6 dB).
"AMP Bass : +12"	Medel basförstärkningsnivå (+12 dB).
"AMP Bass : +18"	Hög basförstärkningsnivå (+18 dB).



- Se katalogen eller bruksanvisningen angående vilka effektförstärkare som kan styras från denna enhet.
- Bland förstärkarna finns det modeller som kan ställas in från rak frekvensgång till +18 dB, och de som kan ställas in från rak frekvensgång flat till +12 dB. När en förstärkare som bara kan nå +12 dB ansluts, fungerar inte alternativet "AMP Bass : +18" rätt om det väljs.

Annat läge än beredskapsläget

## **B.M.S. frekvenskompensation**

Du kan ställa in B.M.S. förstärkningens mittfrekvens.

Visning	Inställning
"AMP FREQ : Normal"	Förstärkning med normal mittfrekvens.
"AMP FREQ : Low"	Sänker den normala mittfrekvensen med 20%.

Med LX AMP-enheten ansluten

## **AMP-kontroll**

Du kan styra LX AMP som är ansluten till enheten.

### **1 Välj AMP-kontrollläget**

Tryck kontrollreglaget mot [FM] eller [AM].

Välj "AMP Control" på displayen.

### **2 Aktivera AMP-kontrollläget**

Håll kontrollreglaget intryckt i minst 1 sekund.

### **3 Välj det AMP-alternativ du vill justera**

Tryck kontrollreglaget mot [FM] eller [AM].



- Se bruksanvisningen som medföljer LX AMP för detaljer angående AMP-alternativ.

### **4 Justera AMP-alternativet**

Tryck kontrollreglaget mot [◀◀] eller [▶▶].

### **5 Lämna AMP-kontrollläget**

Tryck på [MENU]-tangenten.



- Du kan inte använda LX AMP-funktionen i beredskapsläget.

## Inställning av timeout för nyhetssändningar

Anläggningen kan automatisk växla till mottagning av nyhetssändningar när de sänds även om du inte lyssnar på radion för tillfället. Du kan dessutom ange ett intervall då du inte vill att nyhetssändningar ska tas emot automatiskt.

### Visning och inställning

"News : OFF"

"News : 00min"

:

"News : 90min"

Automatisk mottagningen av nyhetssändningar är aktiv när "News : 00min" — "News : 90min" har aktiverats (ON).

Anläggningen växlar automatiskt till mottagning av nyhetssändningar när de sänds. Samtidigt visas "NEWS" på displayen.



- Om du har valt inställningen "News : 20min", tas andra nyhetssändningar inte emot under de nästa 20 minuterna efter att den förra sändningen är klar.
- Ljudstyrkenivån för nyhetssändningar är den samma som för <Trafikinformation> (sid 27).
- Funktionen kan endast användas med stationer som sänder PTY-koden för nyhetssändningar eller som tillhör ett utökat nätverk med RDS-tjänster <Enhanced Other Network>, som sänder PTY-koden för nyhetssändningarna.
- Mottagningen växlar till FM-bandet när nyhetssändningfunktionen aktiveras (ON).

### I tunerläget

## Lokalstationssökning

Endast stationer med bra mottagning, dvs. lokala stationer, tas emot under automatisk stationsinställning.

### Visning Inställning

"Local Seek : OFF" Inställningen för lokalstationssökning är av.

"Local Seek : ON" Inställningen för låg lokalstationssökning är inkopplad.

### I tunerläget

## Stationsinställningsläge

Du kan bestämma hur stationsinställningen ska göras.

Stationsinställningsläge	Visning	Användning
Automatisk stationsinställning	"Seek Mode : Auto1"	Automatisk sökning efter en station.
Snabbvalsavsökning	"Seek Mode : Auto2"	Stationerna som lagrats i snabbvalsminnet söks av i ordning.
Manuell stationsinställning	"Seek Mode : Manual"	Normal, manuell inställning av stationer.

## AF (Alternative Frequency - alternativ frekvens)

Om mottagningen försämrats kan radion automatiskt växla till en annan radiofrekvens som sänder samma program i RDS-nätverket, fast med starkare signal.

### Visning Inställning

"AF : ON" AF-funktionen är på (ON).

"AF : OFF" AF-funktionen är av (OFF).

"RDS"-indikatorn lyser när AF-funktionen är på (ON).



- Det kan hända att det finns avbrott och störningar i mottagningen om det inte finns någon annan station med starkare signal som sänder samma program i RDS-nätverket. Stäng i så fall av (OFF) AF-funktionen.

## RDS-regionalväljare (Regionbegränsningsfunktion)

Du kan välja om du vill begränsa mottagning av RDS-stationer med AF-funktionen på nätverket så att valet begränsas till din region.

Visning	Inställning
"Regional : ON"	Regionalväljaren är på (ON).
"Regional : OFF"	Regionalväljaren är urkopplad (OFF).



- Sökning görs av stationer med god mottagning i samma RDS-nätverk utan att begränsa AF-funktionen till den aktuella regionen och det aktuella nätverket.

## Automatisk sökning efter trafikprogram

När TI-funktionen är på (ON) och mottagningen försämras då du lyssnar på en station som sänder trafikinformation, så söker radion upp en station med starkare signal som också sänder trafikinformation.

Visning	Inställning
"Auto TP Seek : ON"	Funktionen för automatisk sökning efter trafikprogram är på (ON).
"Auto TP Seek : OFF"	Funktionen för automatisk sökning efter trafikprogram är av (OFF).

## Under FM-mottagning Monomottagning

Du kan reducera ev. störningar i en stereomottagning genom att koppla om till monomottagning.

Visning	Inställning
"MONO : OFF"	Monomottagning är urkopplad (OFF).
"MONO : ON"	Monomottagning är inkopplad (ON).

## Inställningsläge för displayvisning av extrakälla & registrering av skivnamn

Denna inställning används för att välja visning när extraingången har valts. Se <Ge skivor namn (DNPS)> (sid 35) angående registrering av skivnamn.

### 1 Välj extrakällan (AUX)

Tryck på [SRC]-tangente.

Välj "AUX"/ "AUX EXT" på displayen.

### 2 Välj menyläget

Håll [MENU]-tangente intryckt i minst 1 sekund.

"MENU" visas.

### 3 Välj inställningsläget för displayvisning av extrakälla

Tryck kontrollreglaget mot [FM] eller [AM].

Välj "Name Set" på displayen.

### 4 Aktivera inställningsläget för displayvisning av extrakälla

Håll kontrollreglaget intryckt i minst 1 sekund.

Den aktuella displayvisningen för extrakälla visas.

### 5 Välj önskad visning för extraläget

Tryck kontrollreglaget mot [◀◀] eller [▶▶].

Visningen på displayen ändras enligt nedan varje gång du trycker på kontrollreglaget.

- "AUX"/ "AUX EXT"
- "DVD"
- "PORTABLE"
- "GAME"
- "VIDEO"
- "TV"

### 6 Lämna menyläget

Tryck på [MENU]-tangente.



- Vid avbrott i mer än 10 sekunder, registreras namnet vid den tidpunkten och inställningsläget för displayvisning av extrakälla stängs.
- Displayvisning av en extrakälla kan bara väljas när apparatens extraingång eller extraingången på den separat sålda KCA-S210A används.

Funktion hos KDC-W8534 (rysktalande områden)  
I beredskapsläget

## Välja ryska bokstäver

Du kan välja att visa ryska på displayen.

Visning	Inställning
"Russian : ON"	Text visas med kyrilliska bokstäver på displayen.
"Russian : OFF"	Text visas med latinska bokstäver på displayen.



- Kyrilliska bokstäver kan användas vid följande procedurer.
  - Mappnamn/ Filnamn/ Spår titel/ Artistnamn/ Albumnamn
- Det tas ingen hänsyn till stora eller små bokstäver i kyrilliska alfabetet.

## Textrullning

Du kan ändra inställningen för textrullning över displayen.

Visning	Inställning
"Scroll : Manual"	Ingen textrullning.
"Scroll : Auto"	Texten rullar endast när displayvisningen ändras.



- Text som rullar över displayen visas nedan.
  - CD-text
  - Mappnamn/ Filnamn/ Spår titel/ Artistnamn/ Albumnamn
  - MD-titlar
  - Radiotext

I beredskapsläget

## Inställning för den inbyggda extrakällan

Du kan välja den inbyggda extrakällan.

Visning	Inställning
"Built in AUX : OFF"	Ingen extrakälla vid val av källa.
"Built in AUX : ON"	Extrakälla tillgänglig vid val av källa.

I beredskapsläget

## Timeravstängning

Inställning för timerstyrd avstängning om beredskapsläget är inkopplat under längre tid. Tack vare denna inställning kan du spara på bilbatteriet.

Visning	Inställning
"Power OFF : -- -- --"	Timeravstängningsfunktionen är av (OFF).
"Power OFF : 20min"	Strömmen stängs av efter 20 minuter. (Grundinställning)
"Power OFF : 40min"	Strömmen stängs av efter 40 minuter.
"Power OFF : 60min"	Strömmen stängs av efter 60 minuter.



- Inställningen görs efter inställningen av <Stödsnyckelskod> (sid 38).

I beredskapsläget

## Inställning för läsning av CD

Om det uppstår ett problem med att spela en CD med ett speciellt format, tvingar denna inställning CD:n att spelas.

Visning	Inställning
"CD Read : 1"	Spela CD-skivor och ljudfiler.
"CD Read : 2"	Forcera avspelnin av CD-skivor.



- Ljudfiler kan inte spelas med inställningen "CD Read : 2".  
Det kan hända att vissa musik-CD-skivor inte kan spelas även i läget "CD Read : 2".

## I beredskapsläget

### Ladda ner bilder

Hämtning av filmer och bakgrunder. Bilder som laddats ner kan visas på apparatens display.

#### 1 Sätt i en CD-R-/CD-RW-skiva

Sätt i en CD-R-/CD-RW-skiva med de filer du vill hämta till denna apparat.

Se <Spela CD-skivor och ljudfiler> (sid 30) för närmare anvisningar.

På vår hemsida <http://www.kenwood.net-disp.com> förklaras det hur man gör CD-R-/CD-RW-skivor.

#### 2 Välj beredskapsläget

Tryck på [SRC]-tangenten.

Välj "STANDBY" på displayen.

#### 3 Aktivera menyläget

Håll [MENU]-tangenten intryckt i minst 1 sekund.

"MENU" visas.

#### 4 Välj hämtningsläget

Tryck kontrollreglaget mot [FM] eller [AM].

Välj "DISP Data DL" på displayen.

#### 5 Aktivera hämtningsläget

Håll kontrollreglaget intryckt i minst 1 sekund.

"File Check!!" visas.

#### 6 Välj filerna som ska hämtas

Tryck kontrollreglaget mot [◀◀] eller [▶▶].

#### 7 Starta hämtningen

Håll kontrollreglaget intryckt i minst 2 sekunder.

"Downloading" visas.

När hämtningen är klar visas "Finished Download" på displayen.



- Hämtning av bilder kan ta upp till 10 minuter.

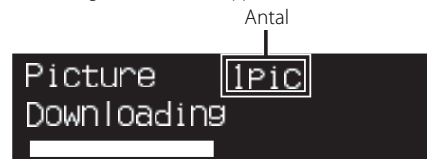

## Avbryta hämtning

Tryck på [MENU]-tangenten.

### 8 Lämna hämtningsläget

Tryck på [MENU]-tangenten.



- Använd inte apparaten när "Downloading" visas på displayen, eftersom datan i annat fall kan förstöras.
- Antal filer som kan hämtas.
  - Hämtad film: 1 fil
  - Bakgrund: 1 fil
- När en ny film hämtas, skriver den över en ev. tidigare film som har hämtats.

Samma gäller om man hämtar en bakgrund, så skrivs den bakgrund som tidigare hämtats över.

Det går inte att radera bilder som hämtats.
- Hämtade bilder kan visas på displayen.

<Ändra grafikvisningen> (sid 20)

<Val av bakgrundsbild> (sid 20)

- Om det inte går att hämta bilder till apparaten kan det bero på det sätt datan har skrivits på CD-R-/CD-RW-skivan.

Se vår hemsida <http://www.kenwood.net-disp.com> för anvisningar om hur CD-R-/CD-RW-skivan måste skrivas om.

Funktion hos ACDrive-skivor

## Röstindex

Dukan välja att lyssna på meddelanden under avspelnin av ACDrive-skivor.

Visning	Inställning
"Voice Index : ON"	Röstmeddelanden på.
"Voice Index : OFF"	Röstmeddelanden av.



- KDC-W8534 (rysktalande områden)  
Grundinställningen är "Voice Index : OFF".

I CD-läget

## Visa firmwareversion med ACDrive

Du kan visa firmwareversionen med ACDrive-funktionen.

### 1 Välj visningsläge för firmwareversion

Tryck kontrollreglaget mot [FM] eller [AM].

Välj "ACD F/W Version" på displayen.

### 2 Visa ACDrive-firmwareversionen

Tryck kontrollreglaget mot [◀◀] eller [▶▶].

I CD-läget

## Unik ID-visning

Du kan visa serienumret för varje produkt.

### 1 Välja det unika ID-visningsläget

Tryck kontrollreglaget mot [FM] eller [AM].

Välj "ACD Unique ID" på displayen.

### 2 Visa unikt ID

Tryck kontrollreglaget mot [◀◀] eller [▶▶].

I beredskapsläget

## Inställning av demonstrationsläget

Hur du ställer in demonstrationsläget.

### 1 Välj demonstrationsläget

Tryck kontrollreglaget mot [FM] eller [AM].

Välj "DEMO Mode" på displayen.

### 2 Aktivera demonstrationsläget

Håll kontrollreglaget intryckt i minst 2 sekunder.

Demonstrationsläget växlar enligt nedan varje gång kontrollreglaget hålls intryckt i minst 2 sekunder.

Visning	Inställning
"DEMO Mode : ON"	Demonstrationsläget är aktivt.
"DEMO Mode : OFF"	Demonstrationsläget är inte aktivt (normalt läge).

# Grundbruk av fjärrkontrollen

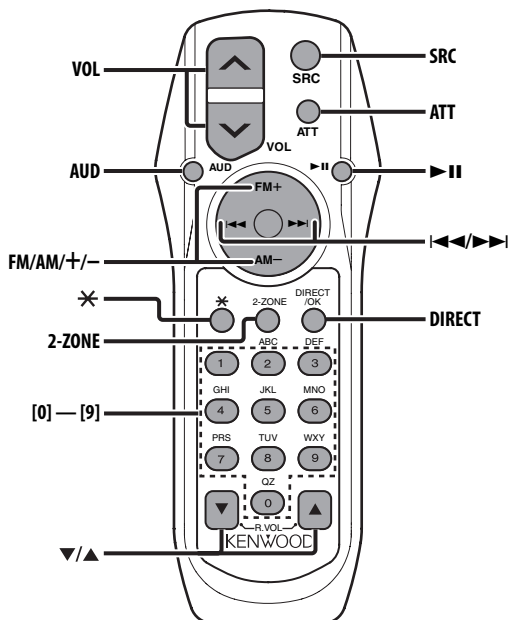

## Illäggning och byte av batterier

Använd två batterier av typen "AA"/ "R6".  
Tryck neråt på locket och skjut av det som bilden visar.

Lägg i batterierna så att + och - sidorna vänder rätt enligt illustrationen i batterifacket.

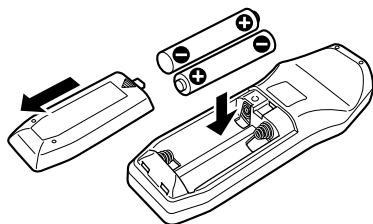

### ⚠ VARNING

- Förvara oanvända batterier utom räckhåll för barn.  
Kontakta omedelbart en läkare om ett batteri sväljs av misstag.



- Placera inte fjärrkontrollen på platser som kan bli mycket varma, t.ex. ovanpå instrumentbrädan.

## Grundbruk

### [VOL]-tangenter

Justerar ljudstyrkan.

### [SRC]-tangente

Källan växlar varje gång du trycker på tangente.  
Se <Välj källa> (sid 10) angående ordningen i vilken källorna växlar.

### [ATT]-tangente

Dämpar ljudstyrkan snabbt.

Tryck en gång till för att få tillbaka den tidigare ljudstyrkenivån.

### [\*]-tangente

Justerar frontpanelens lutningsvinkel.

## Ljudkontroll

---

### [AUD]-tangent

Väljer ljudinställningspunkten som ska justeras.

### [VOL]-tangenter

Justerar ljudinställningspunkten som önskas.



- Se <Ljudkontroll> (sid 11) för användningssättet, såsom procedurerna för ljudkontroll m.m.

## Dubbelzonsystem

---

### [2-ZONE]-tangent

"2 ZONE" under <Ljudinställning> (sid 12) sätts på eller stängs av varje gång du trycker på tangenten.

### [▲]/[▼]-tangenter

Justerar ljudstyrkan i den bakre kanalen. Den bakre kanalen aktiveras när dubbelzonsystemet sätts på.

## I tunerläget

---

### [FM]/[AM]-tangenter

Väljer frekvensband.

Frekvensbandet växlar mellan FM1, FM2 och FM3 varje gång du trycker på [FM]-tangenten.

### [◀◀]/[▶▶]-tangenter

Söker upp och ned på frekvensbandet.

### [0] — [9]-tangenter

Tryck på en av tangenterna [1] — [6] för att ta fram förinställda stationer.

### [DIRECT]-tangent

Aktiverar och avaktiverar <Direktinställning av en frekvens> (sid 25).

### [▶II]-tangent

Aktiverar och avaktiverar läget för <PTY (programtyp)> (sid 28).

## I skivläget

---

### [◀◀]/[▶▶]-tangenter

Spår-/filsökning framåt respektive bakåt.

### [+]/[-]-tangenter

Skiv-/mappsökning framåt respektive bakåt.

### [▶II]-tangent



Spelaren växlar mellan paus och avspelning varje gång du trycker på tangenten.

### [0] — [9]-tangenter

Anger spår-/fil-/skivnumret vid <Direkt spår-/filsökning> (sid 31) och <Direkt skivsökning> (sid 31).

## Tillbehör/ Installation

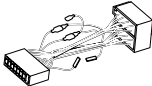
### Tillbehör

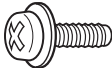
①		.....1
②		.....2
③		.....1
④		.....1

### Installation

1. För att undvika kortslutning ska du ta ur startnyckeln ur tändlåset och koppla loss ⊖ polen på bilbatteriet.
2. Anslut in- och utkablar rätt mellan apparaterna.
3. Anslut kabelflätan.
4. Anslut kontakten B i kabelflätan till fordonets högtalarkontakt.
5. Anslut kontakten A i kabelflätan till fordonets strömanslutning.
6. Anslut kabelflätans kontakt till apparaten.
7. Montera apparaten i bilen.
8. Anslut åter bilbatteriets ⊖ pol.
9. Tryck på nollställningstangenten.



- Om strömmen inte slås på (eller om strömmen slås på, men sen slås av med det samma) kan det bero på en kortslutning av högtalarkablarna eller att en högtalarkabel har direkt kontakt med bilens chassi och skyddsfunktionen mot kortslutning av högtalarkablarna då har löst ut. Kontrollera i så fall högtalarkablarna.
- Kontakta din Kenwood-återförsäljare om fordonet inte har förberetts för denna särskilda anslutningsmetod.
- Använd endast antennadaptrar (ISO-JASO) om antennen har en ISO-kontakt.
- Se till att alla anslutningar görs ordentligt genom att sticka in alla kontakter ordentligt i alla anslutningar.
- Om det inte finns ett ACC-läge på fordonets tändlås eller om strömkabeln har anslutits till en strömkälla med konstant spänning, som t ex batterikabeln, kommer apparatens strömförsörjning inte att gå över tändlåset (apparatens strömförsörjning kommer med andra ord inte att slås på och stängas av med tändlåset). Om du vill att apparaten ska slås på och stängas av med tändlåset, ska strömkabeln anslutas till en strömkälla som slås på och stängs av med fordonets tändlås.
- Om säkringen löser ut, ska du först kontrollera att kablarna inte har kortslutits, och därefter byta ut säkringen mot en ny med samma märkning.
- Isolera kablar som inte ansluts med isoleringstejp eller liknande. För att motverka kortslutning får du inte ta bort hättor på ändarna av kablar eller på anslutningar som inte ansluts.
- Anslut högtalarkablarna rätt till högtalaranslutningarna. Om du delar ⊖ kablar och/eller jordar dem till en metallpunkt i bilen finns det risk att apparaten skadas eller inte fungerar.
- När apparaten har monterats ska du kontrollera att bilens bromslampor, indikatorer, vindrutetorkare m m fungerar korrekt.
- Om bilstereoöppningen i fordonet har ett lock, ska du montera apparaten så att apparatens front inte rör vid locket när det öppnas och stängs.
- Apparaten ska monteras inom en vinkel på 30°.

# Anslutning av kablarna till anslutningarna

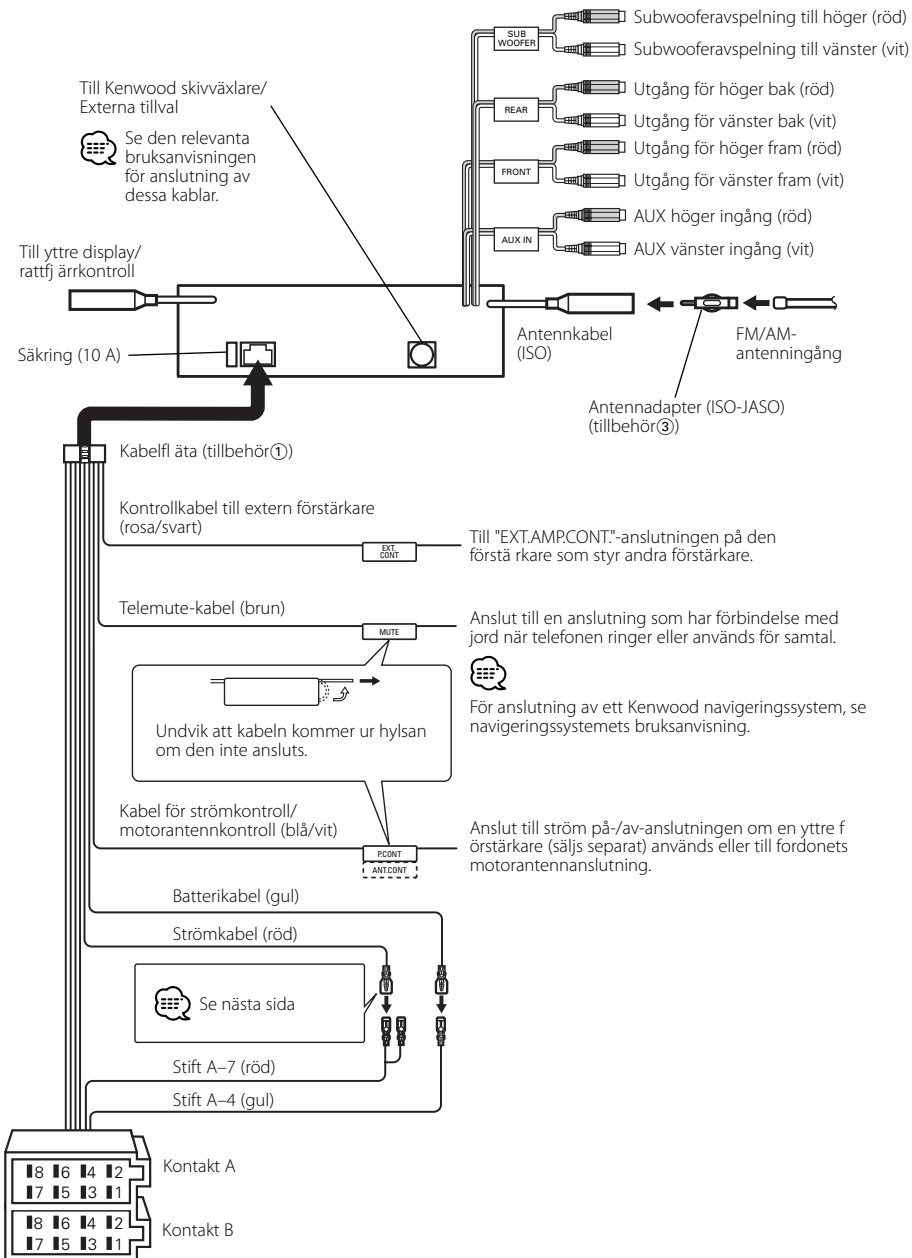

## Stiftuppsättning

Stiftnummer i ISO-kontakter	Kabelfärg	Funktion
<b>Strömkontakt</b>		
A-4	Gul	Batteri
A-5	Blå/vit	Ström på/av
A-6	Orange/vit	Ljusedämpning
A-7	Röd	Tändning (ACC)
A-8	Svart	Jord
<b>Högtalarkontakt</b>		
B-1	Lila	Höger bak (+)
B-2	Lila/Svart	Höger bak (-)
B-3	Grå	Höger fram (+)
B-4	Grå/svart	Höger fram (-)
B-5	Vit	Vänster fram (+)
B-6	Vit/svart	Vänster fram (-)
B-7	Grön	Vänster bak (+)
B-8	Grön/svart	Vänster bak (-)

## ⚠ VARNING

### Anslutning av ISO-kontakten

ISO-kontaktens stiftuppsättning skiljer sig mellan olika fordon. Se till att anslutningarna görs rätt för att inte riskera skada apparaten.

Rätt stiftuppsättning för kabelflätans ISO-kontakt visas i [1] nedan. Gör anslutningen som visas om ISO-kontaktens stiftuppsättning är enligt [2] eller [3].

Återanslut kabeln som förklaras i exempel [2] nedan om apparaten monteras i **Volkswagen**-fordon.

[1] Grunduppsättning A-7 stiftet (röd) i bilens ISO-kontakt ansluts till tändningen, och A-4 stiftet (gul) ansluts till konstant strömförsörjning.

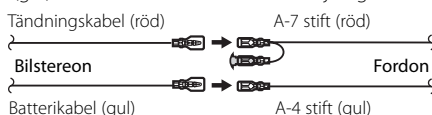

[2] A-7 stiftet (röd) i bilens ISO-kontakt ansluts till konstant strömförsörjning, och A-4 stiftet (gul) ansluts till tändningen.

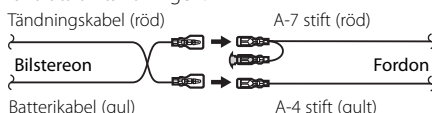

[3] A-4 stiftet (gul) i bilens ISO-kontakt ansluts inte till någonting, medan A-7 stiftet (röd) ansluts till konstant strömförsörjning (eller både A-7 (röd) och A-4 (gul) stiften ansluts till konstant strömförsörjning).

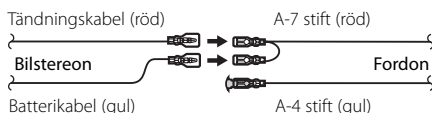

- Strömmen till enheten kan inte styras med tändlåset vid anslutning enligt [3] ovan. Se i detta fall till att strömmen till enhetens stängs av när tändningen slås från. För att koppla strömstyrningen i enheten direkt till bilens tändlås ska den röda strömförsörjningskabeln (ACC...röd) anslutas till en strömpunkt som slås till/från via bilens tändlås.

# Installation

## Installation

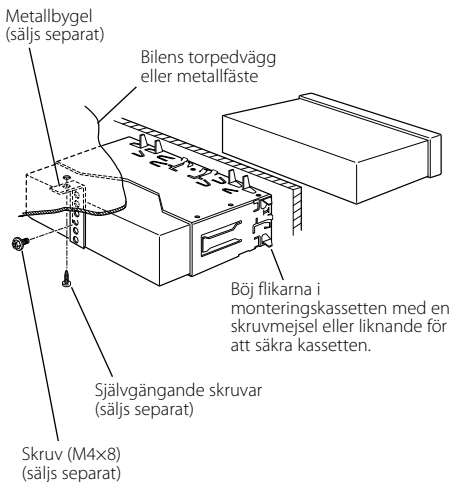

- Se till att apparaten har monterats säkert. Om apparaten sitter löst kan det uppstå fel i den (t ex ljudavbrott).

## Skruva fast frontpanelen på enheten

Om du vill sätta fast frontplattan på huvudenheten så att den inte kan falla av, ska du använda de medlevererade skruvarna och sätta fast den enligt nedan.

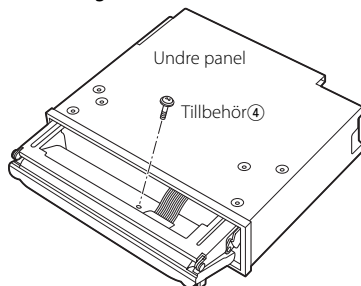

- Sätt aldrig i skruvarna i något annat skruvhål än det angivna. Om du skruvar i dem i ett annat hål kan de få kontakt med interna delar och skada mekaniken i enheten.

## Losstaging av enheten

### Avlägsning av gummiramen

- 1 Passa in demonteringsnycklarnas hakar och lossa de två spärrarna på översidan. Lyft ramen upp och dra den framåt som visas i figuren.

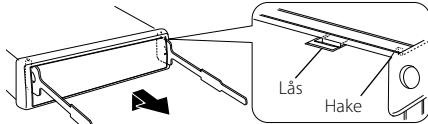

Tillbehör②  
Demonteringsnyckel

- 2 När översidan lossas kan man ta loss de två undre spärrarna.

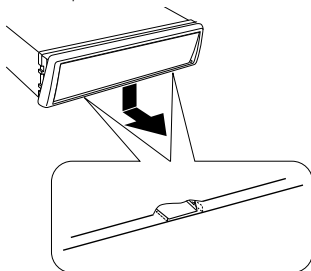

- Ramen kan lossas underifrån på samma sätt.

### Losstaging av enheten

- 1 Se avsnittet <Avlägsning av gummiramen> (sid 53) och ta loss gummiramen.
- 2 Skruva loss skruven (M4 × 8) på baksidan.
- 3 Sätt i de två demonteringsnycklarna i spåren på båda sidor av apparaten som bilden visar.

Skruv (M4×8)  
(säljs separat)

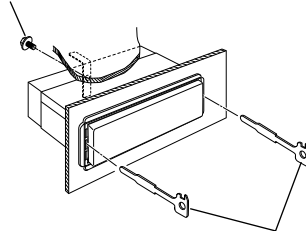

Tillbehör②  
Demonteringsnyckel

- 4 Tryck demonteringsnycklarna nedåt samtidigt som de trycks in och dra ut apparaten halvvägs.

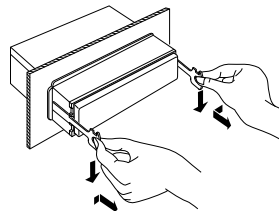

- Var försiktig så att du inte skadar dig på demonteringsnycklarnas spetsiga ändor.
- 5 Dra ut apparaten helt med händerna och var försiktig så att du inte tappar den.

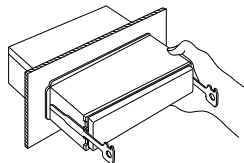

# Felsökningsschema

Vad som verkar vara ett fel i apparaten kan helt enkelt bero på fel användning av den eller fel anslutning av kablarna. Kontrollera därför nedanstående punkter innan du ringer serviceverkstaden.

## Allmänt

### ? Ingen ström.

- ✓ Säkringen har bränts av.
  - ☞ Kontrollera om någon av kablarna har orsakat kortslutning och byt därefter säkringen mot en ny med samma märkning.

### ? Det finns en källa som inte kan växlas.

- ✓ Det finns inget medium i apparaten.
  - ☞ Välj källan du vill lyssna på. Källan kan inte väljas om det inte finns något medium i apparaten.
- ✓ Skivväxlaren har inte anslutits.
  - ☞ Anslut skivväxlaren. Du kan inte välja det externa skivläget om skivväxlaren inte har anslutits till ingångarna.

### ? Minnet raderas när tändningen stängs av.

- ✓ Tändnings- och batterikablarna har anslutits fel.
  - ☞ Anslut kablarna rätt. Se avsnittet <Anslutning av kablarna till anslutningarna>.

### ? Telemute fungerar inte.

- ✓ Telemute-kabeln har inte anslutits rätt.
  - ☞ Anslut kablarna rätt. Se avsnittet <Anslutning av kablarna till anslutningarna>.

### ? Telemute aktiveras fastän telemute-kabeln inte har anslutits.

- ✓ Telemute-kabeln rör vid en metallpunkt på bilen.
  - ☞ Isolera telemute-kabeln från metallpunkter på bilen.

### ? Inget ljud hörs eller ljudstyrkan är för låg.

- ✓ Fader- eller balansinställningen har ställts helt på ena sidan.
  - ☞ Centrera fader- eller balansinställningen.
- ✓ In-/utkablar eller kabelflätan har anslutits fel.
  - ☞ Anslut in-/utkablar och/eller kabelflätan rätt. Se avsnittet <Anslutning av kablarna till anslutningarna>.
- ✓ Värdena för ljudstyrke-off set är låga.
  - ☞ Höj ljudstyrkan enligt anvisningarna i avsnittet <Ljudinställning> (sid 12).
- ✓ <Inställning av den inbyggda förstärkaren> (sid 40) är avstängd.
  - ☞ Sätt på den.

### ? Ljudkvaliteten är dålig eller förvrängd.

- ✓ En högtalarkabel kläms av en skruv i bilen.
  - ☞ Kontrollera dragningen av högtalarkablarna.
- ✓ Högtalarna har anslutits fel.
  - ☞ Anslut högtalarna så att respektive utanslutning ansluts till en separat högtalare.

### ? Touch sensortonen låter inte.

- ✓ Förförstärkarutgångarna används.
  - ☞ Touch-sensortonen kan inte sändas ut från förförstärkarutgångarna.

### ? Fastän funktionen för synkronisering av klockan är på, kan klockan inte justeras.

- ✓ Den mottagna RDS-stationen sänder inte klockdata.
  - ☞ Ställ in en annan RDS-station.

### ? Dimmerfunktionen fungerar inte.

- ✓ Dimmerkabeln är inte rätt ansluten.
  - ☞ Kontrollera dimmerkabelns anslutning.
- ✓ <Dimmer> (sid 40) är avstängd.
  - ☞ Sätt på den.

### ? Inget ljud hörs från subwoofern eller den återger fel ljud.

- ✓ När "2 ZONE" under <Ljudinställning> (sid 12) är på.
  - ☞ Stäng av "2 ZONE" under <Ljudinställning>.

### ? Ljudkontroll fungerar inte.

- ✓ FOCUS/ SRS 3D-punkten vid <WOW-kontroll> (sidan 16) har ingen effekt vid bakre utgången.
  - ☞ ---

### ? Ryska tecken kan inte visas.

- ✓ ---
  - ☞ Se <Välja ryska bokstäver> (sid 44).

### ? Displayen släcks under textrullning.

- ✓ <Displayens belysningskontroll> är avstängd.
  - ☞ Se <Displayens belysningskontroll> (sid 40).

## Tunerkälla

### ? Dålig radiomottagning.

- ✓ Bilantennen är inte utdragen.  
☞ Dra ut bilantennen helt.
- ✓ Antennkabeln har inte anslutits.  
☞ Anslut kablarna rätt. Se avsnittet <Anslutning av kablarna till anslutningarna>.

### ? Önskad frekvens kan inte ställas in med direktinställning av en frekvens.

- ✓ En station som inte kan tas emot anges.  
☞ Ange en station som kan tas emot.
- ✓ Du försöker ange en frekvens med enheter på 0,01 MHz.  
☞ På FM-bandet är minsta enhet som kan anges 0,1 MHz.

### ? Ljudstyrkenivå för trafikinformation används inte.

- ✓ Den inställda ljudstyrkenivån är lägre än den nivå som du lyssnar på med radion.  
☞ Om radions ljudstyrkenivå är högre än den inställda nivån för trafikinformation, så används endast radions ljudstyrkenivå.

## Skivläget

### ? "AUX EXT" visas men läget för styrning av en extern växlare aktiveras inte.

- ✓ En inkompatibel skivväxlare har anslutits.  
☞ Använd den skivväxlare som nämns i <Angående CD-spelare/skivväxlare som ansluts till denna apparat> (sid 4) i avsnittet <Försiktighetsåtgärder>.

### ? Den angivna skivan spelas inte utan en annan skiva spelas.

- ✓ Den valda CD-skivan är mycket smutsig.  
☞ Rengör CD-skivan.
- ✓ Skivan har satts i en annan spalt än den som har valts.  
☞ Ta ut skivmagasinet och kontrollera på vilken plats skivan har satts i.
- ✓ Skivan har svåra repor.  
☞ Prova att spela en annan skiva.

### ? CD-skivan kommer ut direkt efter att den sätts i.

- ✓ CD-skivan är smutsig.  
☞ Rengör CD-skivan enligt anvisningarna under CD-rengöring i avsnittet <Angående CD-skivor> (sid 7).

### ? Skivan kan inte tas ut.

- ✓ Orsaken är att mer än 10 minuter has passerat sedan fordonets tändning har slagits från (OFF).  
☞ Skivan kan endast tas ut inom 10 minuter efter det att tändningen slagits från (OFF). Om mer än 10 minuter har gått, ska du slå på bilens tändning igen (ON) och trycka på uttagstangenten.

### ? Skivan kan inte sättas i.

- ✓ Det sitter redan en skiva i spelaren.  
☞ Tryck på -tangenten för att ta ut skivan.

### ? Direktsökning fungerar inte.

- ✓ En annan funktion är aktiv.  
☞ Stäng av slumppalsfunktionen eller andra funktioner.

### ? Spårsökning fungerar inte.

- ✓ För första spåret och sista spåret på skivan.  
☞ Spårsökning fungerar inte i bakåt riktning från det första spåret eller i framåt riktning från det sista spåret på respektive skiva.

## Ljudfilskällan

### ? En ljudfil kan inte spelas.

- ✓ Mediet är repigt eller smutsigt.
- ☞ Rengör mediet enligt anvisningarna under CD-rengöring i avsnittet <Angående CD-skivor> (sid 7).

### ? Ljud hoppas över när en ljudfil spelas.

- ✓ Mediet är repigt eller smutsigt.
- ☞ Rengör mediet enligt anvisningarna under CD-rengöring i avsnittet <Angående CD-skivor> (sid 7).
- ✓ Inspelningen är dålig.
- ☞ Gör om inspelningen eller använd ett annat medium.

### ? Ljudfilens spårtid visas inte korrekt.

- ✓ ---
- ☞ Ibland visas spårtiden inte ordentligt beroende på ljudfilens inspelningsförhållanden.

## Meddelanden som visas nedan visar systemets status.

- Eject: Det finns inget skivmagasin i växlaran. Skivmagasinet är inte helt isatt.  
☞ Sätt i skivmagasinet rätt.  
Ingen CD-skiva i spelaren.  
☞ Sätt i en CD-skiva.
- No Disc: Det finns inga skivor i skivmagasinet.  
☞ Sätt i en skiva i skivmagasinet.
- TOC Error: Det finns inga skivor i skivmagasinet.  
☞ Sätt i en skiva i skivmagasinet.  
CD-skivan är mycket smutsig. CD-skivan har satts i upp-och-ner. CD-skivan är repig.  
☞ Rengör CD-skivan och sätt i den rätt.
- Error 05: CD-skivan har satts i upp-och-ner.  
☞ Sätt i CD-skivan rätt.
- Blank Disc: Ingenting har spelats in på MD-skivan.
- No Track: Inga spår har spelats in på MD-skivan, men den har en titel.
- Error 15: Mediet som spelades har ingen inspelad data som enheten kan spela.  
☞ Använd ett medium som har inspelad data som enheten kan spela.
- No Music Data: Mediet som spelades har ingen inspelad data som enheten kan spela.  
☞ Använd ett medium som har inspelad data som enheten kan spela.  
En CD-R/CD-RW-skiva med filer enbart för bildnedladdning spelas.
- No Panel: Frontpanelen för slavenheten som anslutits till denna apparat har tagits bort.  
☞ Sätt på den igen.
- Error 77: Fel i apparaten av någon anledning.  
☞ Tryck på apparatens nollställningstangent. Kontakta närmaste serviceverkstad om koden "Error 77" inte försvinner.
- Mecha Error: Det är någonting fel med skivmagasinet, eller någonting är fel i apparaten av någon anledning.  
☞ Kontrollera skivmagasinet. Tryck därefter på apparatens nollställningstangent. Kontakta närmaste serviceverkstad om koden "Mecha Error" inte försvinner.

<p><b>Hold Error:</b> Apparaten skyddskrets utlöses om temperaturen inuti växlaren går över 60°C, och alla funktioner stängs då av.</p> <ul style="list-style-type: none"> <li>➤ Låt apparaten kyla ned genom att öppna bilfönstren eller sätta på luftkonditioneringen. Skivan fortsätter att spela när temperaturen sjunker under 60°C.</li> </ul>	<p><b>Can't Download:</b></p> <p><b>Download Error:</b> Enheten fungerar inte ordentligt av någon anledning.</p> <ul style="list-style-type: none"> <li>➤ Tryck på nollställningstangenten för att ladda ner den igen. Om detta fel fortfarande visas bör du kontakta en lokal Kenwood-återförsäljare.</li> </ul>
<p><b>No Name:</b> Du har försökt visa skivnamnet (DNPS) vid avspeling av en CD-skiva för vilken skivnamn inte har förinställts.</p>	<p><b>No Display File:</b> Det finns ingen fil som kan laddas ner på CD-ROM-skivan.</p> <ul style="list-style-type: none"> <li>➤ Kontrollera att filer som skapats enligt instruktionerna på &lt;<a href="http://www.kenwood.net-disp.com">http://www.kenwood.net-disp.com</a>&gt; finns på CD-ROM-skivan. Ta inte bort filtillägget (.kbn) som skapades när filen skapades.</li> </ul>
<p><b>Waiting:</b> Radiotextdata tas emot.</p>	<p><b>Incorrect File:</b> Filen som valts för nerladdning är i ett format som denna enhet inte kan läsa.</p> <ul style="list-style-type: none"> <li>➤ Återskapa filen.</li> </ul>
<p><b>Load:</b> Skivorna växlas i skivväxlaren.</p>	<p><b>Writing Error:</b> Skrivningen misslyckades när filen laddades ner.</p> <ul style="list-style-type: none"> <li>➤ Försök att ladda ner igen.</li> </ul>
<p><b>Reading:</b> Enheten läser skivans data.</p>	<p><b>DEMO MODE (blinker):</b> Demonstrationsläget har valts.</p> <ul style="list-style-type: none"> <li>➤ &lt;Inställning av demonstrationsläget&gt; (sid 46) är på. Koppla ur den.</li> </ul>
<p><b>IN (blinker):</b> CD-spelardelen fungerar inte korrekt.</p> <ul style="list-style-type: none"> <li>➤ Sätt i CD-skivan igen. Om CD-skivan inte kan tas ut eller om displayen fortsätter blinka fastän CD-skivan har satts i rätt, ska du stänga av strömmen och kontakta närmaste serviceverkstad.</li> </ul>	
<p><b>Protect (blinker):</b> Högtalarkabeln har kortslutits eller kabeln rör vid bilchassit, vilket gör att skyddsfunktionen aktiveras.</p> <ul style="list-style-type: none"> <li>➤ Koppla eller isolera högtalarkabeln ordentligt och tryck på nollställningstangenten.</li> </ul>	
<p><b>Unsupported File:</b> En ljudfil i ett format som denna enhet inte stöder spelas.</p> <ul style="list-style-type: none"> <li>➤ ----</li> </ul>	
<p><b>Copy Protection:</b> En kopieringsskyddad fil spelas.</p> <ul style="list-style-type: none"> <li>➤ ----</li> </ul>	

# Specifikationer

---

Rätt till ändringar förbehålles.

## FM-radiodelen

---

- Avstämningssområde (50 kHz-steg)
  - : 87,5 MHz – 108,0 MHz
- Känslighet (26 dB signalbrusförhållande)
  - : 0,7  $\mu$ V/75  $\Omega$
- Känslighet med brusspärr (46 dB signalbrusförhållande)
  - : 1,6  $\mu$ V/75  $\Omega$
- Frekvensomfång ( $\pm 3,0$  dB)
  - : 30 Hz – 15 kHz
- Signalbrusförhållande (MONO)
  - : 65 dB
- Selektivitet (DIN) ( $\pm 400$  kHz)
  - :  $\geq 80$  dB
- Stereoseparation (1 kHz)
  - : 35 dB

## MW-radiodelen

---

- Avstämningssområde (9 kHz-steg)
  - : 531 kHz – 1611 kHz
- Känslighet (20 dB signalbrusförhållande)
  - : 25  $\mu$ V

## LW-radiodelen

---

- Avstämningssområde
  - : 153 kHz – 281 kHz
- Känslighet (20 dB signalbrusförhållande)
  - : 45  $\mu$ V

## CD-spelaren

---

- Laserdiod
  - : GaAlAs
- Digitalfilter (D/A)
  - : 8 gånger översampling
- D/A-omvandlare
  - : 1 Bit
- Åxelhastighet (ljudfil)
  - : 1000 – 400 varv/minut (CLV 2 gånger)
- Svaj
  - : Under mätgränsen
- Frekvensomfång ( $\pm 1$  dB)
  - : 10 Hz – 20 kHz
- Total harmonisk distorsion (1 kHz)
  - : 0,008 %
- Signalbrusförhållande (1 kHz)
  - : 110 dB
- Dynamik
  - : 93 dB

- MP3-dekodning
  - : Fungerar med MPEG-1/2 Audio Layer-3
- WMA-dekodning
  - : Fungerar med Windows Media Audio
- AAC-avkodning
  - : AAC-LC ".m4a"-filer

## Ljuddelen

---

- Max. uteffekt
  - : 50 W x 4
- Uteffekt (DIN 45324, +B=14,4V)
  - : 30 W x 4
- Högtalarimpedans
  - : 4 – 8  $\Omega$
- Tonkontroll
  - Band1: 60 – 200 Hz  $\pm 9$  dB
  - Band2: 250 Hz – 1 kHz  $\pm 9$  dB
  - Band3: 1,25 kHz – 4 kHz  $\pm 9$  dB
  - Band4: 5 kHz – 16 kHz  $\pm 9$  dB
- Utnivå/belastning (under skivspelning)
  - : 5000 mV/10 k $\Omega$
- Utimpedans
  - :  $\leq 80 \Omega$

## Extraringång

---

- Frekvensomfång ( $\pm 1$  dB)
  - : 20 Hz – 20 kHz
- Maximal spänningsingång
  - : 1200 mV
- Impedansingång
  - : 100 k $\Omega$

## Allmänt

---

- Strömförsörjning (11 – 16V allowable)
  - : 14,4 V
- Strömförbrukning
  - : 10 A
- Installationsmått (B x H x D)
  - : 182 x 53 x 155 mm
- Vikt
  - : 1,5 kg



---

**KENWOOD**