

KENWOOD

CD-RECEIVER

KDC-W9537U
KDC-W9537UY

BEDIENUNGSANLEITUNG

Kenwood Corporation



Sicherheitshinweise	3	Steuerfunktionen für CD/ Audiodateien (USB/iPod/ Interner Speicher)	26	Nachrichteneinblendungen mit Zeitüberschreitungsfunktion
Hinweise	4	Wiedergabe von CDs und Audio- Dateien		Regionalsender-Suche
Allgemeine Funktionen	8	Wiedergabe von einem USB- Gerät (iPod)		Abstimmungsmodus
Ein- und Ausschalten		Wiedergabe aus dem internen Speicher		AF (Alternative Frequency)
Auswahl der Quelle		Wiedergabe einer externen Disc		Einschränkung der RDS-Region (Region Restrict Function)
Lautstärke		Pause und Wiedergabe		Automatische Verkehrsfunk- Suche
Lautstärkeabsenkung		Laufwerkssuche		Mono-Empfang
Klangeinstellung		Schneller Vor- und Rücklauf		Auswahl eines Namens für den Zusatzeingang und eine Disc
Audio-Setup		Musiksuche		Auswahl russischer Buchstaben
Subwoofer-Ausgang		Disc-Suche/Ordner/Albumsuche		Textdurchlauf
Loudness-Funktion		Direkte Musiksuche		Einstellung des Integrierten Zusatzeingangs
Supreme-Einstellung		Direkte Disc-Suche		Automatische Ausschaltung
Telefon-Stummschaltung		Wiedergabefunktion für CDs und Audio-Dateien		CD-Lese-Einstellung
Funktionssteuerungsmodus		Dateiauswahl		Herunterladen von Bildern und Videosequenzen
Klangmanagement-System		Eingabe eines Disc-Namens (DNPS)		Anzeige der Firmware-Version
Positionseinstellung		Text-/Titeldurchlauf		Formatieren des internen Speichers
Equalizer-Einstellung		Aufnahmen & Herunterladen	32	Demonstrationsmodus
WOW HD-Einstellung		Über den internen Speicher		Grundlegende Fernbedienungsfunktionen
Speichermodus		Kopieren vom USB-Gerät		47
Abrufmodus		Einstellung der möglichen Aufnahmezeit		Zubehör/ Hinweise zum Einbau
Auswahl des Anzeigetyps		Aufnahmen von Musik-CDs		49
Status-Einstellung		Löschen von Dateien im internen Speicher		Anschlussdiagramm
Auswahl des Grafik-Displays		Menü-Steuerung	37	50
Auswahl des Text-Displays		Menü-Steuerung		Einbau/ Entfernen des Geräts
Das Text-Display		Sicherheitscode		52
Auswahl der Schriftfarbe		Tonquellen-Auswahlmodus		Fehlersuche
Umschaltung des Symbol- Displays		iPod-Moduseinstellung		53
Auswahl des externen Displays		Tastenton		Technische Daten
Winkelseinstellung		Manuelle Einstellung der Uhrzeit		56
Abnehmbare Frontblende zum Diebstahlschutz		Einstellung des Datums		
Tuner-Funktionen	21	Datumsanzeige-Modus		
Senderabstimmung		Synchronisierung der Uhrzeit- Anzeige		
Direkteingabe der Empfangsfrequenz		"Gesperrt"-Anzeige (DSI)		
Senderspeicher		Display-Beleuchtungssteuerung		
Automatischer Senderspeicher		Dimmer		
Abruf der Senderspeicher		Kontrasteinstellung		
RDS-Funktionen	23	Einstellung zur Display-Umkehr		
Verkehrsmeldungen		Ausschalten des integrierten Verstärkers		
Durchlaufende Anzeige des Radiotextes		Einstellung des Dual Zone- Systems		
Auswahl der Programmart (PTY)		B.M.S. (Bass Management System)		
Speichern von Programmarten		B.M.S.- Scheitelfrequenz		
Ändern der Sprache für die PTY- Funktion		AMP-Steuerung		

⚠️ WARNUNG

Zur Vermeidung von Bränden und Verletzungen beachten Sie bitte die folgenden Hinweise:

- Stellen Sie sicher, dass keine Metallgegenstände (Münzen, Nadeln, Werkzeuge usw.) ins Innere des Geräts gelangen und Kurzschlüsse verursachen.
- Beobachten Sie das Display nicht und fixieren Sie es nicht mit Ihren Augen, wenn Sie über einen längeren Zeitraum fahren.
- Die Montage sowie die Verkabelung dieses Gerätes macht besondere Fähigkeiten und Erfahrung erforderlich. Überlassen Sie die Arbeiten zur Montage und Verkabelung ausgewiesenen Fachpersonal.

⚠️ ACHTUNG

Bitte beachten Sie folgende Vorsichtsmaßnahmen, damit Ihr Gerät stets einwandfrei funktioniert:

- Betreiben Sie das Gerät ausschließlich mit 12-Volt-Gleichstrom und negativer Masseverbindung.
- Schützen Sie das Gerät vor direkter Sonneneinstrahlung, zu hohen Temperaturen, Feuchtigkeit, Spritzwasser und Staub.
- Setzen Sie die Frontblende (und das Frontblenden-Etui) keinem direkten Sonnenlicht, übermäßiger Hitze oder Feuchtigkeit aus. Vermeiden Sie ebenfalls Orte mit zu viel Staub oder Spritzwasser.
- Berühren Sie auf keinen Fall die Metallkontakte am Gerät oder an der abnehmbaren Frontblende, um eine Beeinträchtigung des Geräts zu vermeiden.
- Bei der Frontblende handelt es sich um ein Präzisionsgerät, setzen Sie sie deshalb keinerlei Stößen aus.
- Achten Sie beim Austauschen einer Sicherung darauf, dass der Wert der Sicherung mit den Angaben am Gerät übereinstimmt. Sicherungen mit einem falschen Wert können Fehlfunktionen verursachen oder zu einer Beschädigung des Geräts führen.
- Wenn sich die Frontblende einmal nicht wie gewohnt wenden sollte, versuchen Sie nicht, sie gewaltsam zu bewegen. Anderenfalls könnte sie beschädigt werden.
- Verwenden Sie zur Installation nur die mitgelieferten oder die angegebenen Schrauben. Durch Verwendung falscher Schrauben kann das Gerät beschädigt werden.

Bringen Sie das Bedienteil an, wenn Sie sich im Fahrzeug befinden

Beim Entfernen des Bedienteils wird der Bedienteil-Verriegelungsarm sichtbar. Aus diesem Grund muss das Bedienteil angebracht werden, während das elektrische System des Fahrzeugs arbeitet.

Legen Sie keine 3-Zoll-CDs in den CD-Schlitz ein.

Falls Sie versuchen, eine 3-Zoll-CD mit Adapter in das Gerät einzulegen, kann sich der Adapter für CDs von der CD lösen und das Gerät beschädigen.

Über die an dieses Gerät angeschlossenen CD-Player/Disc-Wechsler

Die im Jahre 1998 oder später herausgebrachten Kenwood Disc-Wechsler/ CD-Player können an dieses Gerät angeschlossen werden.

Lesen Sie bezüglich anzuschließender Disc-Wechsler/ CD-Player den Katalog oder wenden Sie sich an Ihren Kenwood-Händler.

Beachten Sie bitte, dass die im Jahre 1997 oder früher herausgebrachten Kenwood Disc-Wechsler/ CD-Player und Disc-Wechsler anderer Hersteller nicht an dieses Gerät angeschlossen werden können.

Der Anschluss nicht unterstützter Disc-Wechsler/ CD-Player kann zu Beschädigungen führen.

Stellen Sie den "O-N"-Schalter bei anzuschließenden Kenwood Disc-Wechslern/ CD-Playern auf die "N"-Stellung.

Die verwendbaren Funktionen und die Informationen, die angezeigt werden können, variieren je nach angeschlossenem Modell.



- Bei einem falschem Anschluss von Gerät und CD-Wechsler können Fehlfunktionen oder Defekte auftreten.

Beschlagen der Laserlinse

Bei kaltem Wetter kann die Laserlinse des CD-Players nach dem Einschalten der Fahrzeugheizung beschlagen. In einem solchen Fall von Kondensation lässt sich keine CD wiedergeben. Nehmen Sie die CD aus dem Gerät und warten Sie eine Zeit lang, bis die Kondensation getrocknet ist. Funktioniert der CD-Player nach einer bestimmten Zeit noch nicht richtig, wenden Sie sich bitte an Ihren Kenwood-Fachhändler.

- Sollten Sie Probleme bei der Installation des Geräts haben, lassen Sie sich bitte von Ihrem Kenwood-Fachhändler beraten.
- Lassen Sie sich beim Kauf von optionalem Zubehör von Ihrem Kenwood-Händler beraten um sicherzustellen, dass das Zubehör von Ihrem Modell und in Ihrem Bereich unterstützt wird.
- Zeichen, die der ISO 8859-1-Norm entsprechen, können angezeigt werden.
- Zeichen, die der ISO 8859-5-Norm oder der ISO 8859-1-Norm entsprechen, können angezeigt werden. Lesen Sie diesbezüglich den Abschnitt <Auswahl russischer Buchstaben> (Seite 44). (Russisches Verkaufsgebiet des Modells KDC-W9537UY)
- Die RDS-Funktion funktioniert nur dort, wo der Dienst durch einen Sender unterstützt wird.
- In diesem Dokument bedeutet der Ausdruck "Die Beschreibungsanzeige leuchtet auf", dass ein Status angezeigt wird. Im Abschnitt <Auswahl des Anzeigetyps>(Seite 16) werden die Einzelheiten zur Statusanzeige beschrieben.
- Die Abbildungen der Anzeige, das Funktionssymbol und das in diesem Handbuch gezeigte Bedienfeld sind Beispiele, die zur Verdeutlichung der Bedienung der Steuerelemente dienen sollen. Daher können die Abbildungen der Anzeige von der tatsächlichen Anzeige am Gerät abweichen. Eventuell sind sogar manche Abbildungen der Anzeige nicht zutreffend.

Wissenswertes über die Rückstellung Ihres Gerätes

- Falls Ihr Gerät nicht richtig zu funktionieren scheint, drücken Sie bitte die Rückstelltaste. Die Rückstelltaste löscht alle individuellen Eingaben und stellt das Gerät auf die werkseitige Grundeinstellung zurück.
- Trennen Sie das USB-Gerät ab, bevor Sie die Rückstelltaste drücken. Durch das Drücken der Rückstelltaste bei angeschlossenem USB-Gerät könnten die auf dem USB-Gerät gespeicherten Daten beschädigt werden. Hinsichtlich weiterer Informationen über das Abtrennen des USB-Gerätes lesen Sie bitte den Abschnitt <Wiedergabe von einem USB-Gerät (iPod)> (Seite 27).
- Beenden Sie die Aufnahme und den Kopiervorgang, bevor Sie die Rückstelltaste drücken. Wenn die Rückstelltaste gedrückt wird, während ein Schreibvorgang auf den internen Speicher stattfindet, z.B. beim Aufnehmen oder Kopieren, können die Daten im internen Speicher beschädigt werden. Informationen zum Abbrechen von Aufnahme- und Kopiervorgängen finden Sie unter <Aufnehmen von Musik-CDs>(Seite 34) und <Kopieren vom USB-Gerät> (Seite 33).

- Falls der automatische Disc-Wechsler nicht funktioniert, drücken Sie bitte die Rückstelltaste. Nun sollte ein normaler Betrieb möglich sein.

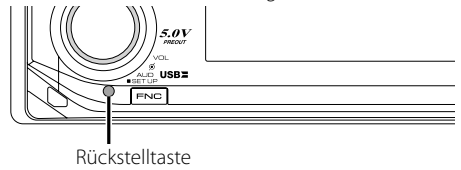

Reinigung des Geräts

Falls die Frontblende dieses Gerätes verschmutzt sein sollte, wischen Sie sie bitte mit einem trockenen und sauberen Tuch wie beispielsweise einem Silikontuch ab. Falls die Frontblende extrem verschmutzt sein sollte, wischen Sie sie bitte mit einem mit Neutralreiniger befeuchteten Tuch ab und anschließend mit einem sauberen und trockenen Tuch trocken.



- Das Auftragen von Spray direkt auf dem Gerät kann zu einer Beeinträchtigung der mechanischen Teile führen. Das Abwischen der Frontblende mit einem rauen Tuch oder die Verwendung flüchtiger Flüssigkeiten wie beispielsweise Verdüner oder Alkohol kann zu einem Verkratzen der Oberfläche oder zu einem Auslöschen der Beschriftung führen.

Reinigung der Kontakte an der Frontblende

Reinigen Sie die Kontakte an der Rückseite der Frontblende und an der Front des Einschubs mit einem trockenen, weichen Tuch.

Vor der ersten Verwendung des Geräts

Das Gerät ist anfänglich auf den Demonstrationsmodus eingestellt. Schalten Sie die <Demonstrationsmodus> bei der ersten Verwendung dieses Geräts aus (Seite 46).

Über KENWOOD "Music Editor" der an das KDC-W9537U/W9537UY angeschlossenen PC-Anwendung

- "Music Editor" ist auf der mit dem Gerät beiliegenden CD-ROM enthalten.
- Einzelheiten zur Installationsmethode von "Music Editor" finden Sie in der beiliegenden Installationsanleitung.
- Einzelheiten zur Bedienung von "Music Editor" finden Sie in der Bedienungsanleitung auf der Installations-CD-ROM und der Hilfe von "Music Editor".
- Das Gerät kann von "Music Editor" erstellte CD- bzw. USB-Geräte wiedergeben.
- Informationen zu Upgrades für "Music Editor" finden Sie auf der Website www.kenwood.com.

Über Audio-Dateien

• Abspielbare Audio-Dateien

AAC-LC (.m4a), MP3 (.mp3), WMA (.wma), WAV (.wav)

• Abspielbare Disc-Medien

CD-R/RW/ROM

• Abspielbare Disc-Dateiformate

ISO 9660 Level 1/2, Joliet, Romeo, lange Dateinamen.

• Abspielbare USB-Geräte

USB-Massenspeicher, iPod mit KCA-iP200

• Mögliche Dateisysteme auf USB-Geräten

FAT16, FAT32

Obwohl die Audio-Dateien den oben aufgeführten Standards entsprechen, kann das Abspielen unter Umständen auf Grund von Typ oder Zustand der Medien bzw. Geräte nicht möglich sein.

• Wiedergabereihenfolge der Audio-Dateien

Bei dem in der folgenden Abbildung gezeigten Beispiel eines Ordner-/Dateibaums werden die Dateien in der Reihenfolge von ① nach ⑩ abgespielt.

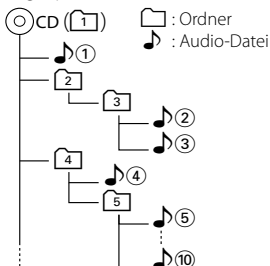

Ein Online-Handbuch zu Audio-Dateien finden Sie auf der Website unter www.kenwood.com/audiofile/. Dieses Online-Handbuch enthält ausführliche Informationen und Hinweise, die nicht in diesem Handbuch enthalten sind. Sie sollten dieses Online-Handbuch ebenfalls durchlesen.



- In diesem Handbuch wird der Begriff "USB-Gerät" für Flashspeicher und digitale Audioplayer mit USB-Anschlüssen verwendet.
- Die Bezeichnung "iPod" bezieht sich in diesem Handbuch auf einen iPod, der über das (optionale Zubehör) KCA-iP200 angeschlossen ist. Der über das KCA-iP200 angeschlossene iPod kann über dieses Gerät gesteuert werden. An das KCA-iP200 können der iPod Nano und der iPod mit Video angeschlossen werden. Wenn ein iPod über ein handelsübliches USB-Kabel angeschlossen wird, so wird er als Massenspeicher-Gerät behandelt.
- Informationen zu den unterstützten Formaten und Typen von USB-Geräten finden Sie unter www.kenwood.com/usb/.

Wissenswertes über USB-Geräte

- Installieren Sie das USB-Gerät an einer Stelle, an der es Sie nicht beim sicheren Fahren Ihres Fahrzeuges behindert.
- Sie können kein USB-Gerät über einen USB-Hub anschließen.
- Fertigen Sie Sicherungskopien von den Audio-Dateien auf diesem Gerät an. Je nach Betriebseinstellung des USB-Gerätes könnten die Dateien versehentlich gelöscht werden. Wir haften für keinerlei Schäden, die aus einem versehentlichen Löschen der gespeicherten Daten entstehen.
- Im Lieferumfang dieses Gerätes ist kein USB-Gerät enthalten. Sie müssen separat ein im Handel erhältliches USB-Gerät erwerben.
- Informationen zum Abspielen der auf einem USB-Gerät enthaltenen Audiodateien finden Sie unter <Steuerfunktionen für CD/Audiodateien (USB/iPod/Interner Speicher)> (Seite 26).
- Zum Anschließen des USB-Gerätes wird das (optionale) CA-U1EX empfohlen. Eine normale Wiedergabe kann nicht gewährleistet werden, wenn ein anderes als ein USB-kompatibles Kabel verwendet wird. Der Anschluss eines Kabels mit einer Gesamtlänge von mehr als 5 m kann zu einer fehlerhaften Wiedergabe führen.

Wissenswertes über das ODD (Offset Dual Differential) D/A-System

Die hochwertige Klangwiedergabe erfolgt durch das ODD D/A-System. Duale D/A-Wandler sind im ODD D/A-System integriert, und die digitale Verarbeitung wird isoliert und separat für den vorderen Kanal gesteuert, um so die Kanaltrennung extrem zu verbessern.

Durch den Syntheseprozess produziert das ODD D/A-System auch Daten, mit denen die Klangdaten auf der Minusseite ausgeglichen werden, und wandelt die beiden Signale (Original- und Offsetdaten) in ein analoges Signal mit weniger Rauschen und Verzerrungen um.

Das ODD D/A-System wird allerdings deaktiviert, falls eine der folgenden Einstellungen ausgewählt wird:

- Wenn "2 ZONE" unter <Audio-Setup> (Seite 9) auf "ON" gestellt ist;

Wissenswertes über die DAB-Tuner-Steuerung

Lesen Sie die [A]-Gruppe in der Bedienungsanleitung des DAB-Tuners KTC-9090DAB (optionale Zubehör), um sich mit dem Steuerungsverfahren für die DAB-Tuner-Funktionen vertraut zu machen. Jedoch können sich die folgenden Steuermethoden der Funktionen dieses Geräts von dieser Bedienungsanleitung unterscheiden; lesen Sie daher bitte die folgenden ergänzenden Anweisungen durch.

<Automatische Ensemble-Speichereintragung>

1. Wählen Sie den voreingestellten Frequenzbereich für den automatischen Ensemble-Speicher.
2. Drücken Sie die [AME]-Taste für mindestens 2 Sekunden. Öffnen Sie den automatischen Ensemble-Speicher. Wenn die Ablage im Speicher beendet ist, wird die Zahl der voreingestellten Tasten und das Ensemble-Label im Display angezeigt.

<Dienstespeicher>

Informationen zur Bedienung des Speichers finden Sie in der Bedienungsanleitung unter <Senderspeicher>.

<Aufrufen eines Dienstespeichers>

Informationen zur Bedienung der Aufruffunktion finden Sie in der Bedienungsanleitung unter <Speicherabruf>.

<Ändern der gespeicherten Programmarten>

Informationen zur Bedienung des PTY-Speichers finden Sie in der Bedienungsanleitung unter <Programmartspeicher>.

<Suchen anhand der Programmart und der Sprache> und <Anzuzeigende Sprachen> unter <Auswahl der Programmart (PTY)>

Drücken Sie statt der [DISP]-Taste die [TI]-Taste.

Wissenswertes über freihändige Steuerung mittels Bluetooth

Einzelheiten finden Sie in der Bedienungsanleitung der Bluetooth Hands Free Box KCA-BT100 (optionales Zubehör).

Jedoch können sich die folgenden Steuermethoden der Funktionen dieses Geräts von dieser Bedienungsanleitung unterscheiden; lesen Sie daher bitte die folgenden ergänzenden Anweisungen durch.

<Wählen mit der Kurzwahlfunktion>

1. Drücken Sie den Steuerknopf. Wählen Sie die "DIAL"-Anzeige aus.
2. Drücken Sie die [FNC]-Taste.
3. Wählen Sie die aufzurufende Zahl durch Drehen am Steuerknopf.
4. Drücken Sie den Steuerknopf.

<Speichern in der Liste der Speicherplätze>

1. Die Bedienung ist gleich. Lesen Sie hinsichtlich der Einzelheiten die Bedienungsanleitung des KCA-BT100.
2. Drücken Sie die [FNC]-Taste.
3. Wählen Sie die zu speichernde Zahl durch Drehen am Steuerknopf.
4. Drücken Sie den Steuerknopf für mindestens 1 Sekunde.

<Löschen eines angemeldeten Mobiltelefons>

1. – 3. Die Bedienung ist gleich. Lesen Sie hinsichtlich der Einzelheiten die Bedienungsanleitung des KCA-BT100.
4. Drücken Sie den Steuerknopf.
5. Wählen Sie mit dem Steuerknopf "YES".
6. Drücken Sie den Steuerknopf.
7. Drücken Sie die [FNC]-Taste.

Wissenswertes über die Menübedienung

Informationen zur Menübedienung finden Sie in der Bedienungsanleitung unter <Menü-Steuerung>. Einzelheiten zu den Elementen, die eingerichtet werden können, finden Sie in der Bedienungsanleitung der Hands Free Box.

Wissenswertes über die Anzeige des Mobiltelefon-Status

Der Mobiltelefon-Status erscheint in der Statusanzeige dieses Geräts. Einzelheiten zu den angezeigten Symbolen finden Sie in der Bedienungsanleitung der Hands Free Box. Der Bluetooth-Verbindungsstatus kann nicht angezeigt werden.

Handhabung von CDs

- Berühren Sie nicht die Aufnahme-Oberfläche der CD.
- Kleben Sie keine Aufkleber oder ähnliches auf eine CD. Verwenden Sie dem entsprechend auch keine CDs, auf denen sich bereits ein Aufkleber befindet.
- Verwenden Sie kein Zubehör für Ihre Discs.
- Reinigen Sie CDs stets von der Mitte einer Disc nach außen hin.
- Wenn Sie CDs aus diesem Gerät entnehmen möchten, ziehen Sie sie stets in horizontaler Richtung heraus.
- Wenn das mittlere Loch oder der äußere Rand einer CD durch die Fertigung bedingte Grate aufweist, verwenden Sie diese CD erst, nachdem Sie diese Grate mit Hilfe eines Kugelschreibers o. Ä. entfernt haben.

CDs, die nicht verwendet werden können

- CDs, die nicht rund sind, können nicht verwendet werden.

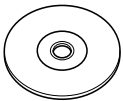

- CDs, die auf der Aufnahme-Oberfläche eingefärbt oder verschmutzt sind, können nicht verwendet werden.
- Dieses Gerät kann nur CDs mit der Kennung  wiedergeben. Discs ohne diese Kennung werden u. U. nicht ordnungsgemäß wiedergegeben.
- Eine CD-R oder CD-RW, die nicht abgeschlossen (finalisiert) wurde, kann nicht wiedergegeben werden. (Einzelheiten hinsichtlich der Finalisierung finden Sie in den Bedienungsanleitungen Ihrer Brennsoftware sowie Ihres CD-R/CD-RW-Recorders.)

Dieses Produkt wird weder vom Hersteller eines Fahrzeugs während der Produktion noch von einem professionellen Importeur eines Fahrzeugs in einen EU-Mitgliedsstaat eingebaut.

Entsorgung von gebrauchten elektrischen und elektronischen Geräten (anzuwenden in den Ländern der Europäischen Union und anderen europäischen Ländern mit einem separaten Sammelsystem für solche Geräte)



Das Symbol (durchgestrichene Mülltonne) auf dem Produkt oder seiner Verpackung weist darauf hin, dass dieses Produkt nicht als normaler Haushaltsabfall behandelt werden darf, sondern an einer  Annahmestelle für das Recycling von

elektrischen und elektronischen Geräten abgegeben werden muss. Durch Ihren Beitrag zur korrekten Entsorgung dieses Produktes schützen Sie die Umwelt und die Gesundheit Ihrer Mitmenschen. Unsachgemässe oder falsche Entsorgung gefährden Umwelt und Gesundheit. Weitere Informationen über das Recycling dieses Produktes erhalten Sie von Ihrer Gemeinde oder den kommunalen Entsorgungsbetrieben.

Hinweis zur Entsorgung der Batterien :



Verbrauchte Batterien dürfen nach der Batterieverordnung nicht mehr mit dem Hausmüll entsorgt werden. Kenwood beteiligt sich daher am „Gemeinsamen Rücknahmesystem Batterien“ (GRS Batterien). Werfen Sie verbrauchte Batterien unentgeltlich in die beim Handel aufgestellten Sammelbehälter. Auch bei Ihrem Fachhändler finden Sie einen Sammelbehälter für verbrauchte Batterien. Auch Batterien, die in Geräten fest eingebaut sind, unterliegen diesen gesetzlichen Vorschriften.

Kennzeichnung von Geräten mit Laser-Abtastern (gilt nicht für alle Gebiete)

**CLASS 1
LASER PRODUCT**

Das Etikett ist am Chassis/Gehäuse angebracht und besagt, dass sich die Komponente Laserstrahlen bedient, die als Laserstrahlen der Klasse 1 klassifiziert wurden. Dies weist darauf hin, dass sich das Gerät Laserstrahlen bedient, die einer schwächeren Klasse angehören. Das bedeutet, dass durch den sehr schwachen Laserstrahl keine Gefahr durch gefährliche Strahlungen außerhalb des Geräts besteht.

WOW HD, SRS and  symbol are trademarks of SRS Labs, Inc. WOW HD technology is incorporated under license from SRS Labs, Inc.

iPod is a trademark of Apple, Inc., registered in the U.S. and other countries.

The "AAC" logo is trademark of Dolby Laboratories.

Allgemeine Funktionen

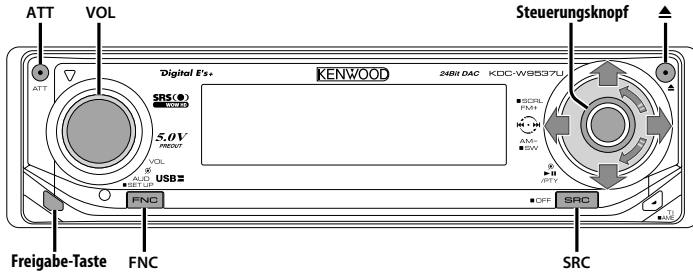

Funktionssymbol



Ein- und Ausschalten

Einschalten des Geräts

Drücken Sie die [SRC]-Taste.



- Bei eingeschalteter Stromversorgung wird der Status des <Sicherheitscode> (Seite 38) mit "CODE ON" oder "CODE OFF" angezeigt.

Ausschalten des Geräts

Drücken Sie die [SRC]-Taste für mindestens 1 Sekunde.

Auswahl der Quelle

Es gibt je nach Einstellung zwei Auswahlmethoden für Tonquellen.

SRC-Auswahlmodus 1:

- 1 Drücken Sie die [SRC]-Taste.
- 2 Drehen Sie den Steuerknopf oder schieben Sie ihn nach rechts oder links.
- 3 Drücken Sie den Steuerknopf.

SRC-Auswahlmodus 2:

Drücken Sie die [SRC]-Taste.

Erforderliche Quelle	Anzeige
Tuner	"TUNER"
USB-Gerät (iPod)	"USB" ("iPod")
Interner Speicher	"Internal Memory"
CD	"Compact Disc"
Externer Disc-Player (optionales Zubehör)	"CD Changer"
Zusatzeingang	"AUX"
Zusatzeingang (optionales Zubehör)	"AUX EXT"
Standby (nur Beleuchtung-Modus)	"STANDBY"



- Dieses Gerät schaltet sich nach 20 Minuten im Standby-Modus automatisch vollständig aus, um die Fahrzeugbatterie zu schonen. Die Zeit, nach der sich das Gerät vollständig ausschalten soll, kann unter <Automatische Ausschaltung> (Seite 44) eingestellt werden.
- Wenn die Verbindung zum iPod erkannt wird, ändert sich die Quellenanzeige von "USB" zu "iPod".
- Schalten Sie mit dem <Tonquellen-Auswahlmodus> (Seite 38) zwischen "SRC Select 1" und "SRC Select 2" um.
- USB (iPod) oder interner Speicher wird auf dem angeschlossenen Gerät als CD-Quelle erkannt.

Lautstärke

Anheben der Lautstärke

Drehen Sie den [VOL]-Knopf im Uhrzeigersinn.

Absenken der Lautstärke

Drehen Sie den [VOL]-Knopf entgegen dem Uhrzeigersinn.

Lautstärkeabsenkung

Schnelles Absenken der Lautstärke.

Drücken Sie die [ATT]-Taste.

Bei jedem Drücken der Taste wird die Lautstärkeabsenkung ein- bzw. ausgeschaltet. Wenn die Lautstärkeabsenkung eingeschaltet ist, blinkt die "ATT"-Anzeige.

Klangeinstellung

1 Wählen Sie die Quelle aus, für die Sie den Klang einstellen möchten

Drücken Sie die [SRC]-Taste.

Lesen Sie diesbezüglich den Abschnitt <Auswahl der Quelle> (Seite 8).

2 Aktivieren Sie die Klangeinstellung

Drücken Sie den [VOL]-Knopf.

3 Wählen Sie die gewünschte Klangeinstellung aus

Drücken Sie den [VOL]-Knopf.

Bei jedem Drücken des Knopfes ändern sich die Einstellmöglichkeiten wie in der Tabelle unten dargestellt.

4 Stellen Sie den gewünschten Wert ein

Drücken Sie den [VOL]-Knopf.

Einstellbereich	Anzeige	Bereich
Hinterere Lautstärke	"REAR VOLUME"	0 - 35
Subwoofer-Pegel	"SUBWOOFER LEVEL"	-15 — +15
Balance	"BALANCE"	links 15 — rechts 15
Fader	"FADER"	hinten 15 — vorne 15

Verlassen Sie die Klangeinstellung (Lautstärke-Steuermodus)

5 Verlassen Sie die Klangeinstellung

Drücken Sie eine beliebige Taste.

Drücken Sie eine beliebige Taste außer dem [VOL]-Knopf, der - und der [ATT]-Taste.

Audio-Setup

Einstellung des Klangsystems - Lautstärkeregelung und Dual Zone-System

1 Wählen Sie die Quelle aus, für die Sie den Klang einstellen möchten

Drücken Sie die [SRC]-Taste.

Lesen Sie diesbezüglich den Abschnitt <Auswahl der Quelle> (Seite 8).

2 Aktivieren Sie das Audio-Setup

Drücken Sie den [VOL]-Knopf für mindestens 1 Sekunde.

3 Wählen Sie die gewünschte Einstellung aus

Drücken Sie den [VOL]-Knopf.

Bei jedem Drücken des Knopfes ändern sich die Einstellmöglichkeiten wie in der Tabelle unten dargestellt.

4 Stellen Sie den gewünschten Wert ein

Drücken Sie den [VOL]-Knopf.

Einstellbereich	Anzeige	Bereich
Lautstärke-Anpassung	"VOLUME OFFSET"	-8 — ±0 (AUX: -8 — +8)
Dual Zone-System	"2 ZONE"	ein/aus



- Lautstärke-Anpassung:
Der Lautstärkepegel lässt sich für jede Quelle individuell einstellen, damit beim Umschalten keine Lautstärkesprünge auftreten.
- Dual Zone-System
Die Haupt- und Nebenquellen (Zusatzeingang) werden getrennt über die vorderen bzw. hinteren Kanäle wiedergegeben.
 - Die Einstellung des Nebenquellen-Kanals erfolgt unter <Einstellung des Dual Zone-Systems> (Seite 41).
 - Wählen Sie die Hauptquelle mit der [SRC]-Taste aus.
 - Stellen Sie die Lautstärke für die vorderen Kanäle mit dem [VOL]-Knopf ein.
 - Stellen Sie die Lautstärke für die hinteren Kanäle unter <Klangeinstellung> (Seite 9) ein.
 - Die DSP-Einstellung wird deaktiviert.
- Das Dual Zone-System kann nur verwendet werden, wenn der Wiedergabemodus für die hinteren Lautsprecher unter <Klangmanagement-System> (Seite 12) nicht auf "None" eingestellt wurde.

5 Verlassen Sie das Audio-Setup

Drücken Sie den [VOL]-Knopf für mindestens 1 Sekunde.

Allgemeine Funktionen

Subwoofer-Ausgang

Ein- oder Ausschalten des Subwoofer-Ausgangs

Drücken Sie den Steuerknopf für mindestens 2 Sekunden nach unten.

Bei jedem Drücken des Knopfes wird der Subwoofer-Ausgang zwischen Ein und Aus umgeschaltet.

Wenn der Ausgang eingeschaltet ist, wird "SUBWOOFER ON" angezeigt.

Loudness-Funktion

Kompensierung der niedrigen und hohen Töne bei niedriger Wiedergabelautstärke. (Nur die niedrigen Töne werden kompensiert, wenn der Tuner als Quelle gewählt wurde.)

1 Aktivieren Sie den Loudness-Modus

Wählen Sie mit dem Steuerknopf "DSP" > "SND CONT" > "LOUD".

Lesen Sie diesbezüglich den Abschnitt <Funktionssteuerungsmodus> (Seite 11).

2 Auswahl der Loudness-Einstellung

Drehen Sie den Steuerknopf.

Bei jedem Drücken des Knopfes wird Loudness zwischen Ein und Aus umgeschaltet.

3 Verlassen Sie den Loudness-Modus

Drücken Sie den Steuerknopf.

Bei Wiedergabe von Audio-Dateien

Supreme-Einstellung

Wenn mit einer niedrigen Bitrate (weniger als 128 kbps (fs=44,1k, 48 kHz)) verschlüsselte AAC-, MP3- oder WMA-Dateien wiedergegeben werden, stellt diese Funktion ihren höheren Frequenzbereich wieder her, um der Klangqualität gerecht zu werden, die diese mit einer hohen Bitrate verschlüsselten Dateien aufweisen. Die Verarbeitung wurde für die verwendeten Komprimierungsformate (AAC, MP3 oder WMA) optimiert und die Einstellung wird für die verwendete Bitrate durchgeführt.

1 Aktivieren Sie den Supreme-Einstellungsmodus

Wählen Sie mit dem Steuerknopf "DSP" > "SND CONT" > "Supreme".

Lesen Sie diesbezüglich den Abschnitt <Funktionssteuerungsmodus> (Seite 11).

2 Auswahl der Supreme-Einstellung

Drehen Sie den Steuerknopf oder schieben Sie ihn nach rechts oder links.

Anzeige	Einstellung
"Supreme ON"	Töne werden unter Verwendung der Supreme-Funktion wiedergegeben.
"Supreme OFF"	Hierdurch werden die Originaltöne wie in der Audio-Datei gespeichert wiedergegeben.

3 Beenden Sie den Supreme-Einstellungsmodus

Drücken Sie den Steuerknopf.



- Je nach Verhältnis zwischen Audio-Dateiformat und Einstellung ist der Klangeffekt u. U. nicht wahrnehmbar.
- Diese Funktion ist auf dem iPod nicht verfügbar.

Telefon-Stummschaltung

Beim Eingehen eines Anrufes unterbricht das Audiosystem automatisch seinen Betrieb.

Bei einem eingehenden Anruf

"CALL" wird angezeigt.

Das Audiosystem unterbricht seinen Betrieb.

Musikhören während eines Telefonats

Drücken Sie die [SRC]-Taste.

Das "CALL"-Display verschwindet und das Audiosystem schaltet sich wieder ein.

Wenn das Gespräch beendet ist

Legen Sie den Hörer auf.

Das "CALL"-Display verschwindet und das Audiosystem schaltet sich wieder ein.



- Für die Verwendung der Telefon-Stummschaltungsfunktion müssen Sie die MUTE-Leitung unter Verwendung des im Handel erhältlichen Telefonzubehörs an Ihr Telefon anschließen. Lesen Sie dazu den Abschnitt <Anschlussdiagramm> (Seite 50).

Funktionssteuerungsmodus

Zur Einrichtung der verschiedenen Funktionen dieses Geräts wählen Sie Funktionselemente in einer Baumstruktur.

1 Aktivieren Sie den Funktionssteuerungsmodus

Drücken Sie die [FNC]-Taste.

2 Wählen Sie das gewünschte Setup-Element

Wählen Sie mit dem Steuerknopf ein Setup-Element.

Operation	Funktion
Bewegung zwischen Elementen	Drehen Sie den Steuerknopf.
Auswahl eines Elements	Drücken Sie den Steuerknopf.
Rückkehr zum vorherigen Element	Drücken Sie die [FNC]-Taste.

Die Elemente weisen folgende Funktionen auf:

Anzeige	Symbol	Funktion des Setup-Elements
"Menu"	"MENU"	Einrichtung der Umgebung. Lesen Sie diesbezüglich den Abschnitt <Menü-Steuerung> (Seite 37).
"DSP"	"DSP"	Hier wird die DSP-Funktion eingestellt. Lesen Sie hierzu Seite 12 bis Seite 16.
"Display Select"	"DISPLAY"	Einrichtung des Displays. Lesen Sie hierzu Seite 16 bis Seite 20.
"Angle Adjust"	"ANGLE"	Einrichtung des Bedienfeldwinkels. Lesen Sie diesbezüglich den Abschnitt <Winkeleinstellung> (Seite 20).
"Preset Memory"	"PMEMORY"	Hier können Sie Sender im Speicher ablegen. Lesen Sie diesbezüglich den Abschnitt <Senderspeicher> (Seite 22).
"File Scan" usw.	"SCAN" usw.	Hier können Sie einstellen, wie CDs und Audio-Dateien abgespielt werden sollen. Lesen Sie hierzu <Wiedergabefunktion für CDs und Audio-Dateien> (Seite 29).
"Return"		Rückkehr zum vorherigen Element

3 Wählen Sie eine Option für das gewählte Element

Auf den nachfolgenden Seiten können Sie nachlesen, wie die einzelnen Optionen funktionieren.

4 Verlassen Sie den Funktionssteuerungsmodus

Drücken Sie die [FNC]-Taste für mindestens 1 Sekunde.

Allgemeine Funktionen

Klangmanagement-System

1 Aktivieren Sie das Klangmanagement-System. Wählen Sie mit dem Steuerknopf "DSP" > "S.M.S".

Lesen Sie diesbezüglich den Abschnitt <Funktionssteuerungsmodus> (Seite 11).

2 Wählen Sie die gewünschte Einstellmöglichkeit aus. Drehen Sie den Steuerknopf oder schieben Sie ihn nach rechts oder links. Drücken Sie den Steuerknopf.

Symbol	Klangmanagement-Einstellung
"CABIN"	Fahrraum-Einstellung
"SPEAKER" > "FRONT" > "LOCATION"	Lautsprecherposition vorne
> "SIZE"	Lautsprechergröße vorne
> "TWEETER"	Lautsprecherauswahl Hochtöner
> "REAR" > "LOCATION"	Lautsprecherposition hinten
> "SIZE"	Lautsprechergröße hinten
> "SUB-W" > "SIZE"	Lautsprechergröße Subwoofer
"DTA" > "FRONT"	DTA vorne
> "REAR"	DTA hinten
> "SUB-W"	DTA Subwoofer
"X'OVER"* > "FRONT"	Hochpass-Filter vorne
> "REAR"	Hochpass-Filter hinten
> "SUB-W"	Subwoofer-Tiefpassfilter

* Die folgenden Einstellmöglichkeiten können mit dem oberen oder unteren Knopf "X'Over" gewählt werden.

Symbol	Anzeige	Klangmanagement-Einstellung
> "FRONT"	"fc"	Grenzfrequenz Hochpassfilter vorne
	"Slope"	Flankensteilheit Hochpassfilter vorne
> "REAR"	"fc"	Grenzfrequenz Hochpassfilter hinten
	"Slope"	Flankensteilheit Hochpassfilter hinten
> "SUB-W"	"fc"	Grenzfrequenz Tiefpassfilter-Subwoofer
	"Slope"	Flankensteilheit Tiefpassfilter-Subwoofer
	"Phase"	Phase Tiefpassfilter-Subwoofer



- "CABIN"
Stellt den Fahrzeugtyp für die Klangpositionseinstellung des DSP ein.
- "SPEAKER"
Stellt Größe und Position der Lautsprecher ein.

- "DTA" (Digital Time Alignment).

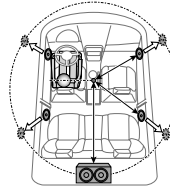

Feineinstellung der Lautsprecher-Abstandsdimension zur Voreinstellung für den Fahrraum. Zur Verwendung zusammen mit <Positionseinstellung> (Seite 13).

- 1 Stellen Sie den Referenzpunkt so ein, dass die Positionen vorne/hinten und Höhe sich in Ohrhöhe der vorne sitzenden Person befinden und die Position links/rechts in der Fahrraummitte.
 - 2 Messen Sie den Abstand vom Referenzpunkt zum Lautsprecher.
 - 3 Berechnen Sie den Abstandsunterschied mit Bezug auf den am weitesten entfernten Lautsprecher.
- "X'OVER" (Einstellung der Überschneidungsfrequenz)
Sie können eine Überschneidungsfrequenz für die Lautsprecher manuell einrichten.

3 Stellen Sie den gewünschten Wert ein. Drehen Sie den Steuerknopf oder schieben Sie ihn nach rechts oder links.

Bei jedem Drücken des Knopfes ändert sich die Einstellung wie in der Tabelle unten dargestellt.

"CABIN"

Klangmanagement-Einstellung	Bereich
Fahrraum-Einstellung	Aus/kompakt/Limousine/Wagen/Minivan/SUV/Passagiervan

"SPEAKER"

Klangmanagement-Einstellung	Bereich
Lautsprecherposition vorne	Tür/Auf Armaturenbrett/Unter Armaturenbrett
Lautsprechergröße vorne	16 cm/17 cm/18 cm/4×6/5×7/6×8/6×9/7×10/O.E.M./10 cm/13 cm
Lautsprechergröße Hochtöner	Keine/Verwenden
Lautsprecherposition hinten	• Tür/Hintere Ablage • 2. Reihe/3. Reihe (Minibus/Passagierbus)
Lautsprechergröße hinten	16 cm/17 cm/18 cm/4×6/5×7/6×8/6×9/7×10/Keine/O.E.M./10 cm/13 cm
Lautsprechergröße Subwoofer	25 cm/30 cm/über 38 cm/Kein/16 cm/20 cm

"DTA"

Klangmanagement-Einstellung	Bereich
DTA vorne/ DTA hinten/ DTA Subwoofer	0 — 290 (cm)

"X'OVER"

Klangmanagement-Einstellung	Bereich
Grenzfrequenz Hochpassfilter vorne/ Grenzfrequenz Hochpassfilter hinten	Durchgang/30 — 100/120/ 150/180/220/250 (Hz)
Flankensteilheit Hochpassfilter vorne/ Flankensteilheit Hochpassfilter hinten/ Flankensteilheit Tiefpassfilter-Subwoofer	-12/-18/-24 dB/Oct
Grenzfrequenz Tiefpassfilter-Subwoofer	30 — 100/120/150/180/ 220/250 (Hz)/Durchgang
Phase Tiefpassfilter-Subwoofer	normal/rückwärts

4 Verlassen Sie das Klangmanagement-System Drücken Sie die [FNC]-Taste.

Positionseinstellung

1 Aktivieren Sie den Positions-Modus Wählen Sie mit dem Steuerknopf "DSP" > "SND CONT" > "POSITION".

Lesen Sie diesbezüglich den Abschnitt
<Funktionssteuerungsmodus> (Seite 11).

2 Wählen Sie die gewünschte Positionseinstellung aus Drehen Sie den Steuerknopf oder schieben Sie ihn nach rechts oder links.

Symbol	Positionseinstellung
"PRESET"	Voreinstellungsposition
"MANUAL"	Manuelle Positionseinstellung

3 Geben Sie die Positionseinstellung ein Drücken Sie den Steuerknopf.

4 Stellen Sie die Positionseinstellung ein Voreingestellte Positionseinstellung Schieben Sie den Steuerknopf nach rechts oder links.

Bei jedem Drücken des Knopfes ändert sich die
Einstellung wie in der Tabelle unten dargestellt.

Bereich
Alle/Vorne links/Vorne rechts/Vorne

Manuelle Positionseinstellung

1 Wählen Sie die Einstellmöglichkeiten für die Position aus. Schieben Sie den Steuerknopf nach oben oder unten.

Anzeige	Positionseinstellung
"L" "FRONT"	Vorne links
"L" "REAR"	Hinten links
"L" "SW"	Subwoofer links
"FRONT" "R"	Vorne rechts
"REAR" "R"	Hinten rechts
"SW" "R"	Subwoofer rechts

2 Stellen Sie die Position ein.

Drehen Sie den Steuerknopf oder schieben Sie
ihn nach rechts oder links.

Bei jedem Drücken des Knopfes ändert sich die
Einstellung wie in der Tabelle unten dargestellt.

Bereich
0 — 100 (cm)

5 Verlassen Sie den Positionsmodus Drücken Sie die [FNC]-Taste.



- Über die Positionseinstellung
Stellen Sie zuerst die zu verwendende Umgebung "DTA"
unter <Klangmanagement-System> (Seite 12) ein.
Die Positionsvoreinstellungen dienen zur Auswahl der
tatsächlichen Hörposition.
Die manuelle Positionseinstellung dient zur weiteren
Anpassung der als Voreinstellung gewählten
Positionseinstellung. Dieser Einstellwert kann für jede
voreingestellte Position gespeichert werden.
- Wenn Sie den Subwoofer links und den Subwoofer
rechts als einen einzigen Subwoofer verwenden, stellen
Sie die linke und die rechte Seite auf den gleichen Wert
ein.
- Anfangseinstellungen für die Positionsvoreinstellungen

Voreinstellungs- position	Vorne		Hinten		Subwoofer	
	Links	Rechts	Links	Rechts	Links	Rechts
ALLE	0	0	0	0	0	0
Vorne links	0	35	0	35	0	0
Vorne rechts	35	0	35	0	0	0
Vorne	0	0	100	100	0	0

Allgemeine Funktionen

Equalizer-Einstellung

1 Wählen Sie die Quelle aus, für die Sie den Klang einstellen möchten

Drücken Sie die [SRC]-Taste.

Lesen Sie diesbezüglich den Abschnitt <Auswahl der Quelle> (Seite 8).

2 Aktivieren Sie die Equalizer-Einstellung Wählen Sie mit dem Steuerknopf "DSP" > "SND CONT" > "EQ".

Lesen Sie diesbezüglich den Abschnitt <Funktionssteuerungsmodus> (Seite 11).

3 Wählen Sie die Equalizer-Einstellung aus Drehen Sie den Steuerknopf oder schieben Sie ihn nach rechts oder links.

Symbol	Equalizer-Einstellung
"PRESET"	System Q-Einstellung
"FRONT"	Equalizer-Einstellung vorne
"REAR"	Equalizer-Einstellung hinten

4 Stellen Sie den gewünschten Equalizer-Wert ein

Drücken Sie den Steuerknopf.

5 Stellen Sie den gewünschten Wert ein

System Q-Einstellung

Drehen Sie den Steuerknopf oder schieben Sie ihn nach rechts oder links.

Bei jedem Drücken des Knopfes ändert sich die Einstellung wie in der Tabelle unten dargestellt.

Anzeige	Klangeinstellung
"User"/"Natural"/"Rock"/"Pops"/	User/Natural/Rock/Pops/Easy/Top
"Easy"/"Top40"/"Jazz"	40/Jazz



- Benutzerspeicher:
Die unter <Equalizer-Einstellung vorne/Equalizer-Einstellung hinten> eingestellten Werte.
- Um den besten Klang zu erhalten, rufen Sie zuerst das <Klangmanagement-System> (Seite 12) auf.

Equalizer-Einstellung vorne/ Equalizer-Einstellung hinten

1 Wählen Sie ein Frequenzband aus, das Sie einstellen möchten

Drehen Sie den Steuerknopf oder schieben Sie ihn nach rechts oder links.

Bei jedem Drücken des Knopfes wird zwischen "1" (Wellenbereich 1) und "4" (Wellenbereich 4) umgeschaltet.

2 Wählen Sie die Einstellmöglichkeiten für den Equalizer aus.

Schieben Sie den Steuerknopf nach oben oder unten.

Bei jedem Drücken des Knopfes ändern sich die Einstellmöglichkeiten wie in der Tabelle unten dargestellt.

3 Stellen Sie den gewünschten Wert ein.

Drehen Sie den Steuerknopf oder schieben Sie ihn nach rechts oder links.

Bei jedem Drücken des Knopfes ändert sich die Einstellung wie in der Tabelle unten dargestellt.

Anzeige	Equalizer-Einstellung	Bereich
"F0"	Equalizer-Frequenz vorne Mitte/ Equalizer-Frequenz hinten Mitte/	Gehen Sie dabei wie folgt vor.
"Q"	Equalizer-Qualität vorne/ Equalizer-Qualität hinten	0,25/0,50/1,00/2,00
"Gain"	Equalizer-Pegel vorne/ Equalizer-Pegel hinten	-9/-7/-5/-3/-2/-1/0/ +1/+2/+3/+5/+7/+9
"Effect"	Equalizer-Effekt vorne/ Equalizer-Effekt hinten (nur Wellenbereich 1)	ein/aus



- Die Frequenz, die mit jedem Frequenzband gewählt werden kann, wird nachfolgend aufgeführt.

Wellenbereich	Frequenz
Wellenbereich 1	60/80/100/120/160/200 Hz
Wellenbereich 2	250/315/400/500/630/800/1k Hz
Wellenbereich 3	1,25/1,6/2/2,5/3,15/4 kHz
Wellenbereich 4	5/6,3/8/10/12,5/16 kHz

- "Effect"
Verstärkt den Bereich unterhalb der Mittenfrequenz und die untere Mittenfrequenz.

4 Verlassen Sie das Frequenzband.

Drücken Sie den Steuerknopf.

6 Verlassen Sie die Equalizer-Einstellung

Drücken Sie die [FNC]-Taste.

WOW HD-Einstellung

1 Wählen Sie die Quelle aus, für die Sie den Klang einstellen möchten

Drücken Sie die [SRC]-Taste.

Lesen Sie diesbezüglich den Abschnitt <Auswahl der Quelle> (Seite 8).

2 Aktivieren Sie die WOW HD-Einstellung

Wählen Sie mit dem Steuerknopf "DSP" > "SND CONT" > "WOW HD".

Lesen Sie diesbezüglich den Abschnitt <Funktionssteuerungsmodus> (Seite 11).

3 Wählen Sie die gewünschte WOW HD-Einstellung aus Drehen Sie den Steuerknopf oder schieben Sie ihn nach rechts oder links. Drücken Sie den Steuerknopf.

Symbol	WOW HD-Einstellung
"PRESET"	WOW HD-Voreinstellung
"FRONT"	>"FOCUS" FOCUS >"TruBass" TruBass-Bassunterstützung vorne >"Space" SRS 3D Space Control >"Center" SRS 3D Center Control >"Defini" Klarheit vorne
"REAR"	>"TruBass" TruBass-Bassunterstützung hinten >"Defini" Klarheit hinten

4 Stellen Sie den gewünschten WOW HD-Wert ein Drehen Sie den Steuerknopf oder schieben Sie ihn nach rechts oder links.

Bei jedem Drücken des Knopfes ändert sich die Einstellung wie in der Tabelle unten dargestellt.

WOW HD-Einstellung	Bereich
WOW HD-Voreinstellung	Mittel/hoch/Nutzer/Durch/niedrig
FOCUS	Aus/1 — 9
TruBass-Bassunterstützung vorne/ TruBass-Bassunterstützung hinten	Aus/1 — 9
SRS 3D Space-Einstellung	Aus/1 — 9
SRS 3D Center-Einstellung	-4 — Neutral — 4
Klarheit vorne/ Klarheit hinten	Aus/1 — 9



- WOW HD-Voreinstellung:
FOCUS, TruBass, 3D Space Control, 3D Center Control und Klarheit sind alle eingestellt.
- FOCUS: Zur Einstellung der Position der Front-Lautsprecher und des Klangbildes über die virtuelle Einstellung.
- TruBass: Zur Unterstützung der Super-Tiefton-Wiedergabe.
- SRS 3D Space-Einstellung:
Zur Einstellung des Klangraums.
- SRS 3D Center-Einstellung:
Zur Einstellung des Mittelbereichs, z.B. Vokalstimmen bei Musik.
- Klarheit:
Ermöglicht Verbesserung der Klangqualität in den Höhen und einen klaren Ton.

5 Beenden Sie die WOW HD-Einstellung Drücken Sie die [FNC]-Taste.



- Um den besten Klang zu erhalten, rufen Sie zuerst das <Klangmanagement-System> (Seite 12) auf.

Speichermodus

Die DSP-Einstellungen können abgespeichert werden.

1 Stellen Sie die Klangwerte ein, die Sie im Speicher ablegen möchten

Bevor Sie die Einstellung abspeichern, stellen Sie den gewünschten Wert bitte wie unter <Klangmanagement-System> (Seite 12), <Positionseinstellung> (Seite 13) und <Equalizer-Einstellung> (Seite 14) beschrieben ein.

2 Aktivieren Sie den Speichermodus Wählen Sie mit dem Steuerknopf "DSP" > "PRESET" > "MEMORY".

Lesen Sie diesbezüglich den Abschnitt <Funktionssteuerungsmodus> (Seite 11).

3 Wählen Sie die Zahl aus, die im Speicher abgelegt werden soll Drehen Sie den Steuerknopf.

4 Legen Sie fest, ob die Audio-Voreinstellungen im Speicher abgelegt werden sollen Drücken Sie den Steuerknopf.

"Memory?" wird angezeigt.

5 Legen Sie die gewünschten Klang-Voreinstellungen im Speicher ab Wählen Sie mit dem Steuerknopf "YES".

"Memory Completed" wird angezeigt.

6 Verlassen Sie den Speichermodus Drücken Sie die [FNC]-Taste.



- "Memory 1":
Beim Drücken der Rückstelltaste wird für sämtliche Quellen der registrierte Einstellwert eingestellt.
- "Memory 1", "Memory 2":
Der Speicher kann nicht durch das Drücken der Rückstelltaste gelöscht werden.
- Die folgenden Punkte können nicht registriert werden:
System Q-Einstellung

Abrufmodus

Hier können Sie die im Speicher abgelegten Werte abrufen.

1 Wählen Sie die Quelle aus, für die Sie den Klang einstellen möchten
Drücken Sie die [SRC]-Taste.

2 Aktivieren Sie den Abrufmodus
Wählen Sie mit dem Steuerknopf "DSP" > "PRESET" > "RECALL".

Lesen Sie diesbezüglich den Abschnitt <Funktionssteuerungsmodus> (Seite 11).

3 Wählen Sie den gewünschten Speicher aus
Wählen Sie mit dem Steuerknopf die aufzurufende Nummer.
Drücken Sie den Steuerknopf.

Rufen Sie den unter gespeicherten Wert mithilfe von <Speichermodus> (Seite 15) ab. "Recall?" wird angezeigt.

4 Rufen Sie die Audio-Voreinstellung auf.
Wählen Sie mit dem Steuerknopf "YES".
"Recall Completed" wird angezeigt.

5 Verlassen Sie den Abrufmodus
Drücken Sie die [FNC]-Taste.

Auswahl des Anzeigetyps

Umschaltung des Display-Modus.

1 Aktivieren Sie die Auswahl des Anzeigetyps
Wählen Sie mit dem Steuerknopf "DISPLAY" > "TYPE".

Lesen Sie diesbezüglich den Abschnitt <Funktionssteuerungsmodus> (Seite 11).

2 Wählen Sie den Display-Typ aus
Drehen Sie den Steuerknopf.

Wählen Sie eine der folgenden Anzeigetypen aus.

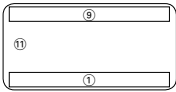
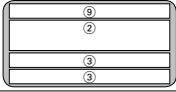
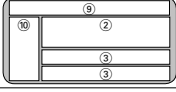
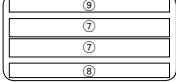

Anzeige	Display-Typ
"TYPE SELECT [A]"	
"TYPE SELECT [B]"	
"TYPE SELECT [C]"	
"TYPE SELECT [D]"	

3 Beenden Sie die Auswahl des Anzeigetyps
Drücken Sie den Steuerknopf.

4 Rufen Sie den Display-Modus-Auswahlmodus (nur Display-Typ B/Display-Typ C) auf
Wählen Sie mit dem Steuerknopf "DISPLAY" > "MODE".

5 Wählen Sie den Display-Modus aus
Drehen Sie den Steuerknopf.

Wählen Sie einen der folgenden Anzeigemodi aus:

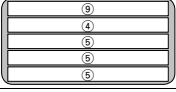
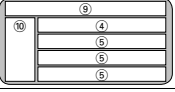
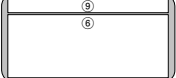
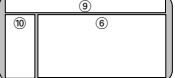
Modus	"TYPE SELECT [B]"	"TYPE SELECT [C]"
B-1/ C-1		
B-2/ C-2		
B-3/ C-3		

6 Beenden Sie die Display-Modus-Auswahlmodus Drücken Sie den Steuerknopf.



- ①, ②, ③, ④, ⑤, ⑥, ⑦, ⑧ Text-Displaybereich
- ⑨ Status-Display
- ⑩ Symbol-Displaybereich
- ⑪ Grafik-Displaybereich
- Lesen Sie hinsichtlich einer Änderung der Informationen des Display-Typs und dem Verfahren zur Umschaltung des Display-Typs die Seite in der folgenden Tabelle.

Display-Typ	A	B-1	B-2	B-3	C-1	C-2	C-3	D
Text ①	18	—	18	—	—	18	—	—
Text ③	—	18	—	—	18	—	—	—
Text ④	—	—	18	—	—	18	—	—
Text ⑤	—	—	18	—	—	18	—	—
Text ⑥	—	—	—	18	—	—	18	—
Text ⑦	—	—	—	—	—	—	—	18
Status ⑨	17	—	—	—	—	—	—	—
Symbol ⑩	—	—	—	—	19	19	19	—
Grafik ⑪	17	—	—	—	—	—	—	—

- Bei Display-Typ D wird zwischen der oberen und unteren Zeile Text angezeigt, wenn die obere oder untere Zeile auf leere Anzeige eingestellt ist.
- Text-Displaybereich ⑧
- Falls sämtliche Informationen nicht innerhalb von vier Zeilen angezeigt werden können, halten Sie bitte [FM] des Steuerknopfes für mindestens 1 Sekunde gedrückt, um sich den Rest der Informationen anzeigen zu lassen.

Display-Typ A

Stauseinstellung

Legen Sie fest, ob die Zustände Ein bzw. Aus für verschiedene Funktionen auf Display-Typ A angezeigt werden sollen.

1 Aktivieren Sie den Stauseinstellungsmodus Wählen Sie mit dem Steuerknopf "DISPLAY" > "STATUS".

Lesen Sie diesbezüglich den Abschnitt <Funktionssteuerungsmodus> (Seite 11).

2 Wählen Sie die Statusanzeige aus Drehen Sie den Steuerknopf.

3 Verlassen Sie den Stauseinstellungsmodus Drücken Sie den Steuerknopf.

Display-Typ A

Auswahl des Grafik-Displays

Umschaltung des Grafik-Displays

1 Aktivieren Sie den graphischen Display-Auswahlmodus Wählen Sie mit dem Steuerknopf "DISPLAY" > "GRAPHIC".

Lesen Sie diesbezüglich den Abschnitt <Funktionssteuerungsmodus> (Seite 11).

2 Wählen Sie das Grafik-Display aus. Drehen Sie den Steuerknopf oder schieben Sie ihn nach rechts oder links.

Wählen Sie eine der folgenden Anzeigen aus:

Grafik-Display	Anzeige
Film 1 - 2	
Spektrumanalysator 1 - 8	
Hintergrund 1 - 12	
Heruntergeladener Hintergrund*	
Hintergrund-Scan	"SCAN"

* Hinsichtlich des Herunterladens von Hintergründen lesen Sie bitte den Abschnitt <Herunterladen von Bildern und Videosequenzen> (Seite 45).

3 Beenden Sie den graphischen Display-Auswahlmodus Drücken Sie den Steuerknopf.



- Im Standby-Modus kann der Spektrumanalysator nicht ausgewählt werden.

Auswahl des Text-Displays

Umschaltung des Text-Displays

1 Aktivieren Sie den Text-Display-Auswahlmodus

Wählen Sie mit dem Steuerknopf "DISPLAY" > "TEXT".

Lesen Sie diesbezüglich den Abschnitt <Funktionssteuerungsmodus> (Seite 11).

2 Wählen Sie den Text aus.

Drehen Sie den Steuerknopf oder schieben Sie ihn nach rechts oder links.

Weitere Informationen finden Sie unter <Das Text-Display> (Seite 18).

Wählen Sie die Zeile aus (nur Display-Typ mit mehreren Zeilen).

Schieben Sie den Steuerknopf nach oben oder unten.

Der Cursor (▶) bewegt sich zum ausgewählten Text-Displaybereich.

3 Beenden Sie den Text-Display-Auswahlmodus Drücken Sie den Steuerknopf.



- Wenn ein LX-AMP angeschlossen wird, erscheinen die Funktionsanzeigen für den LX-AMP-Betrieb auf dem Display. (Außer bei Anzeigemodus B-3 oder C-3)
- Wenn die Musiknummer den Wert 1000 übersteigt, werden nur die letzten 3 Stellen der Nummer angezeigt.
- Bei WAV-Dateien können Musiktitel, Interpret und Albumname nicht angezeigt werden.
- Bei der Wiedergabe von Musik vom iPod oder von mit "Music Editor" zusammengestellter Musik kann die Anzeige des Ordernamens etwas anderes anzeigen, z.B. den Namen der Wiedergabeliste oder des Interpreten, je nach der Art und Weise, wie die Musik ausgewählt wurde.
- Die gleiche Information kann nicht im Textanzeigebereich angezeigt werden. Das leere Display kann allerdings verschiedene Auswahlmöglichkeiten aufweisen.
- Wenn das gewählte Anzeigeelement keine Informationen enthält, werden alternative Informationen angezeigt. Kann je nach angezeigter Zeile leer sein.

Das Text-Display

Im Tunerbetrieb

Informationen	Anzeige	Zustand
Programmart (UKW)	"Frequency/PS"	① ④
Programmart (UKW)	"PS Name"	③
Titel und Interpret* (UKW)	"Title/Artist"	①③④⑤⑥⑦
Sendername* (UKW)	"Station Name"	①③④⑤⑥⑦
Radiotext Plus* (UKW)	"Radio Text Plus"	①③④⑤⑥⑦
Radiotext (UKW)	"Radio Text"	①③④⑤⑥⑦
Frequenz (MW, LW)	"Frequency"	① ④
Spektrumanalysator und Uhr	"Speana/Clock"	③④⑤
Uhr	"Clock"	① ⑦
Datum	"Date"	①③④⑤ ⑦
Leer	"Blank"	①③④⑤ ⑦

* Informationen von Radiotext Plus werden angezeigt.

Im CD- und externen Disc-Betrieb

Informationen	Anzeige	Zustand
Disc-Titel	"Disc Title"	①③④⑤⑥⑦
Spurtitel	"Track Title"	①③④⑤⑥⑦
Spurnummer und Wiedergabezeit	"P-Time"	① ④
Voreingestellter Disc-Name	"DNPS"	①③④⑤ ⑦
Spektrumanalysator und Uhr	"Speana/Clock"	③④⑤
Uhr	"Clock"	① ⑦
Datum	"Date"	①③④⑤ ⑦
Leer	"Blank"	①③④⑤ ⑦

Bei Wiedergabe von Audio-Dateien

Informationen	Anzeige	Zustand
Musiktitel und Interpret	"Title/Artist"	①③④⑤⑥⑦
Albumname und Interpret	"Album/Artist"	①③④⑤⑥⑦
Ordnername	"Folder Name"	①③④⑤⑥⑦
Dateiname	"File Name"	①③④⑤⑥⑦
Wiedergabezeit und Musiknummer	"P-Time"	① ④
Spektrumanalysator und Uhr	"Speana/Clock"	③④⑤
Uhr	"Clock"	① ⑦
Datum	"Date"	①③④⑤ ⑦
Leer	"Blank"	①③④⑤ ⑦

Im Standby-Modus

Informationen	Anzeige	Zustand
Standby	"Source Name"	① ④
Uhr	"Clock"	①③④⑤ ⑦
Datum	"Date"	①③④⑤ ⑦
Leer	"Blank"	①③④⑤ ⑦

Bei Zusatz-Eingangsquelle

Informationen	Anzeige	Zustand
Zusatz-Eingangsname	"Source Name"	① ④
Spektrumanalysator und Uhr	"Speana/Clock"	③ ④ ⑤
Uhr	"Clock"	① ⑦
Datum	"Date"	① ③ ④ ⑤ ⑦
Leer	"Blank"	① ③ ④ ⑤ ⑦



- Im Abschnitt <Auswahl des Anzeigetyps> (Seite 16) wird die Anzeigeposition von "Zustand" beschrieben.

Displaytyp A/ Displaytyp B/ Displaytyp C

Auswahl der Schriftfarbe

Auswahl der Display-Schriftfarbe

1 Aktivieren Sie den Schriftfarben-Auswahlmodus

Wählen Sie mit dem Steuerknopf "DISPLAY" > "COLOR".

Lesen Sie diesbezüglich den Abschnitt <Funktionssteuerungsmodus> (Seite 11).

2 Wählen Sie den Text-Displaybereich aus

Wählen Sie die Zeichenfarbe/Umrißfarbe (nur Display-Typ A)

Schieben Sie den Steuerknopf nach oben oder unten.

Anzeige	Einstellung
"FILL-IN"	Die Füllfarbe für die Textzeichen.
"OUTLINE"	Die Umrißfarbe für die Textzeichen.

Wählen Sie die Zeile aus (nur Display-Typ mit mehreren Zeilen)

Schieben Sie den Steuerknopf nach oben oder unten.

Der Cursor (▶) bewegt sich zum ausgewählten Text-Displaybereich.

3 Wählen Sie die gewünschte Schriftfarbe aus.

Grundfarben (12 Farben)

Schieben Sie den Steuerknopf nach rechts oder links.

Detailfarben (115 Farben)

Drehen Sie den Steuerknopf.

4 Verlassen Sie die Einstellung der Schriftfarbe

Drücken Sie den Steuerknopf.

Display-Typ C

Umschaltung des Symbol-Displays

Umschaltung des Symbol-Displays

1 Aktivieren Sie den Symbol-Auswahlmodus Wählen Sie mit dem Steuerknopf "DISPLAY" > "SIDE".

2 Umschaltung des Symbol-Displays Drehen Sie den Steuerknopf oder schieben Sie ihn nach rechts oder links.

Wählen Sie eine der folgenden Anzeigen aus:

Symbol-Display	Anzeige
Quellengrafik	"Source"
Textlabel	"Text"
Cover (iPod oder Medien vom "Music Editor")	"Photograph"

3 Beenden Sie den Symbol-Auswahlmodus Drücken Sie den Steuerknopf.



- Die Cover-Anzeigefunktion wird nicht zur Anzeige des Bildes verwendet, das dem in der Audiodatei aufgezeichneten Tag entspricht.
- Wenn die Cover-Anzeigefunktion während der Wiedergabe von einem iPod oder eines mit "Music Editor" erstellten Mediums gewählt wird, auf dem keine Cover gespeichert sind, wird ein Quellensymbol angezeigt.
- Während des Herunterladens von Covern erscheint die Anzeige "Down-loading". Das Herunterladen dauert maximal 30 Sekunden.

Allgemeine Funktionen

Auswahl des externen Displays

Umschaltung der Anzeige eines extern angeschlossenen Displays.

- 1 Aktivieren Sie die externe Displayanzeige**
Wählen Sie mit dem Steuerknopf "DISPLAY" > "OUT".

Lesen Sie diesbezüglich den Abschnitt <Funktionssteuerungsmodus> (Seite 11).
"Display Out Select" wird angezeigt.

- 2 Wählen Sie das Display aus**
Drehen Sie den Steuerknopf oder schieben Sie ihn nach rechts oder links.
Wählen Sie das gewünschte Display.

- 3 Verlassen Sie die Display-Einstellung**
Drücken Sie den Steuerknopf.

Winkeleinstellung

Einstellung des Winkels für das Bedienelement.

- 1 Aktivieren Sie den Winkелеinstellungsmodus**
Wählen Sie mit dem Steuerknopf "ANGLE".

Lesen Sie diesbezüglich den Abschnitt <Funktionssteuerungsmodus> (Seite 11).

- 2 Stellen Sie den Winkel für das Bedienelement ein**
Drehen oder schieben Sie den Steuerknopf nach rechts.

Bei jedem Drehen des Steuerknopfes wird der Winkel des Bedienelements innerhalb von vier Stufen geändert.

- 3 Verlassen Sie den Winkелеinstellungsmodus**
Drücken Sie den Steuerknopf.

Abnehmbare Frontblende zum Diebstahlschutz

Die Frontblende des Geräts kann abgenommen und mitgenommen werden.

Abnehmen der Frontblende

Drücken Sie die Freigabe-Taste.

Die Frontblende ist nun entriegelt und kann abgenommen werden.

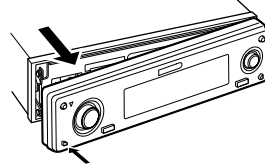

- Bei der Frontblende handelt es sich um ein Präzisionsbauteil, das durch Erschütterungen oder Stöße beschädigt werden kann.
- Bewahren Sie die Frontblende in ihrem Etui auf, wenn sie abgenommen wurde.
- Setzen Sie die Frontblende (und das Frontblenden-Etui) keinerlei direktem Sonnenlicht oder übermäßiger Hitze oder Feuchtigkeit aus. Schützen Sie beides darüber hinaus vor Staub und Spritzwasser.

Anbringen der Frontblende

- 1 Setzen Sie die Frontblende so auf das Gerät, dass die Vertiefungen an der Blende in die Vorsprünge am Gerät passen.**

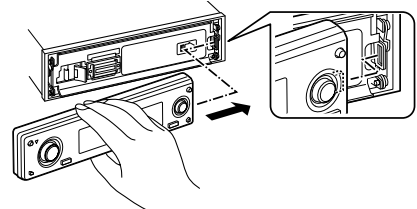

- 2 Drücken Sie leicht auf die Frontblende, bis sie mit einem Klicken einrastet.**

Die Frontblende ist nun eingerastet und Sie können das Gerät in Betrieb nehmen.

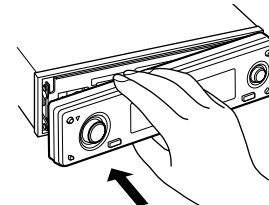

Tuner-Funktionen

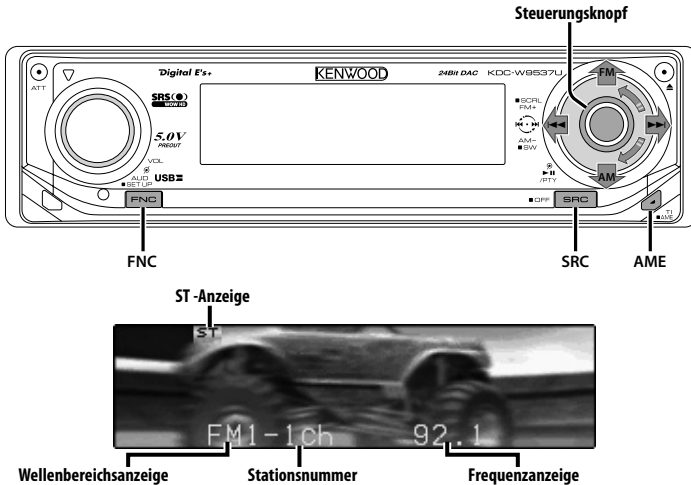

Senderabstimmung

So wählen Sie einen Sender aus.

1 Wählen Sie die Tuner-Quelle aus Drücken Sie die [SRC]-Taste.

Wählen Sie die "TUNER"-Anzeige aus.
Lesen Sie diesbezüglich den Abschnitt <Auswahl der Quelle> (Seite 8).

2 Wählen Sie den Wellenbereich aus Schieben Sie den Steuerknopf auf [FM] oder [AM].

Bei jedem Schieben des Knopfes auf [FM] wird zwischen den Wellenbereichen UKW1, UKW2 und UKW3 umgeschaltet.

3 Frequenzabstimmung auf- bzw. abwärts Schieben Sie den Steuerknopf auf [◀◀] oder [▶▶].



- Während des Empfangs von Stereo-Sendern leuchtet das "ST"-Symbol.

Funktion über die Fernbedienung

Direkteingabe der Empfangsfrequenz

Über die Fernbedienung lässt sich die Empfangsfrequenz direkt eingeben.

1 Wählen Sie den Wellenbereich aus Drücken Sie die [FM]- oder [AM]-Taste.

2 Aktivieren Sie die direkte Frequenzeingabe Drücken Sie die [DIRECT]-Taste auf der Fernbedienung.

"- - - -" wird angezeigt.

3 Geben Sie die Frequenz ein Drücken Sie die entsprechenden Zifferntasten auf der Fernbedienung.

Beispiel:

Gewünschte Frequenz	Drücken Sie die Taste.
92,1 MHz (UKW)	[0], [9], [2], [1]
810 kHz (MW)	[0], [8], [1], [0]

Abbruch der direkten Frequenzeingabe

Drücken Sie die [DIRECT]-Taste auf der Fernbedienung.

Nächste Seite ►

Deutsch | 21



- Sie können die Frequenzen im UKW-Bereich in Schritten von mindestens 0,1 MHz eingeben.

Senderspeicher

Häufig gehörte Sender lassen sich im Senderspeicher ablegen.

- 1 Wählen Sie den Wellenbereich aus**
Schieben Sie den Steuerknopf auf [FM] oder [AM].
 - 2 Wählen Sie die Senderfrequenz aus, die im Speicher abgelegt werden soll**
Schieben Sie den Steuerknopf auf [◀◀] oder [▶▶].
 - 3 Aktivieren Sie den Voreinstellungsspeichermodus**
Wählen Sie mit dem Steuerknopf "P.MEMORY".
Lesen Sie diesbezüglich den Abschnitt <Funktionssteuerungsmodus> (Seite 11).
 - 4 Wählen Sie die Zahl aus, die im Speicher abgelegt werden soll**
Drehen Sie den Steuerknopf.
 - 5 Legen Sie die Zahl fest, die im Speicher abgelegt werden soll**
Drücken Sie den Steuerknopf.
 - 6 Warten Sie, bis die festgelegte Zahl wirksam wird**
Drücken Sie den Steuerknopf.
- Abbruch des Voreinstellungsspeichermodus**
Drücken Sie die [FNC]-Taste.

Automatischer Senderspeicher

Im automatischen Senderspeicher können gut empfangbare Sender abgelegt werden.

- 1 Wählen Sie den Wellenbereich für den automatischen Senderspeicher aus**
Schieben Sie den Steuerknopf auf [FM] oder [AM].
 - 2 Starten Sie den automatischen Senderspeicher**
Drücken Sie die [AME]-Taste für mindestens 2 Sekunden.
Wenn 6 empfangbare Sender im Speicher abgelegt worden sind, ist die automatische Speicherung der Sender beendet.
- 
- Wenn <AF (Alternative Frequency)> (Seite 42) aktiviert ist, werden ausschließlich RDS-Sender im Speicher abgelegt.
 - Wenn die automatische Senderspeicherung im UKW2-Wellenbereich ausgeführt worden ist, werden die im UKW1-Wellenbereich gespeicherten Sender nicht im Speicher abgelegt.
Genauso wenig werden die in den Wellenbereichen UKW1 oder UKW2 gespeicherten RDS-Sender bei der Ausführung der automatischen Senderspeicherung im UKW3-Wellenbereich im Speicher abgelegt.

Abruf der Senderspeicher

Hier können Sie die im Speicher abgelegten Sender abrufen.

- 1 Wählen Sie den Wellenbereich aus**
Schieben Sie den Steuerknopf auf [FM] oder [AM].
 - 2 Aktivieren Sie den Auswahlmodus für die gespeicherten Senderplätze**
Drehen Sie den Steuerknopf.
 - 3 Wählen Sie den gewünschten Sender im Senderspeicher**
Drehen Sie den Steuerknopf.
 - 4 Rufen Sie den Sender ab**
Drücken Sie den Steuerknopf.
- Abbrechen des Auswahls der gespeicherten Senderplätze**
Drücken Sie die [FNC]-Taste.

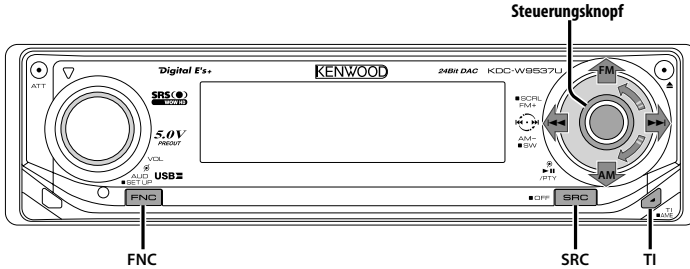

Radiotext

Funktionssymbol



Verkehrsmeldungen

Ihr Radio verfügt über eine Verkehrsfunk-Funktion, mit der Verkehrsmeldungen automatisch wiedergegeben werden, auch wenn Sie gerade kein Radio hören.

Drücken Sie die [TI]-Taste.

Bei jedem Drücken der Taste schaltet sich die Verkehrsfunk-Funktion ein bzw. aus. Beim Beginn einer Verkehrsmeldung wird "Traffic INFO" angezeigt und automatisch zu den Verkehrsmeldungen geschaltet.



- Wenn Sie während des Empfangs eines MW-Senders die Verkehrsfunk-Funktion einschalten, wird auf einen UKW-Sender umgeschaltet.
- Verkehrsmeldungen werden automatisch in der Lautstärke wiedergegeben, die beim Hören der letzten Verkehrsmeldungen eingestellt war. Diese Lautstärke lässt sich beim Anhören von Verkehrsmeldungen ändern.

Empfang von anderen Verkehrsfunksendern

Schieben Sie den Steuerknopf auf [◀◀] oder [▶▶].



- Verkehrsinformationen können umgeschaltet werden, wenn diese vom Tuner ausgegeben werden. Die Verkehrsinformationen können jedoch nicht während des Empfangs der Verkehrsmeldungen umgeschaltet werden, wenn diese von anderen Quellen als dem Tuner ausgegeben werden.

Durchlaufende Anzeige des Radiotextes

Durchlaufende Anzeige von Radiotext, Titel/ Interpret, Sendername oder Radiotext Plus.

Drücken Sie den Steuerknopf für mindestens 2 Sekunden nach oben.



- Wenn die <Display-Beleuchtungssteuerung> (Seite 40) eingeschaltet ist, wird das Display beim Scrollen u. U. schwarz.

Auswahl der Programmart (PTY)

Auswahl der Programmart und Suche nach einem Sender.

1 Aktivieren Sie den PTY-Modus

Drücken Sie den Steuerknopf.

"PTY SELECT" wird angezeigt.



- Diese Funktion steht während der Einblendung einer Verkehrsmeldung oder während des MW-Empfangs nicht zur Verfügung.

2 Wählen Sie die Programmart aus

Drehen Sie den Steuerknopf oder schieben Sie ihn nach oben oder unten.

Bei jedem Drücken des Knopfes schaltet sich das Display wie in der Tabelle unten dargestellt um.

Nr.	Programmart	Anzeige
1.	Sprache	"All Speech"
2.	Musik	"All Music"
3.	Nachrichten	"News"
4.	Aktuelles	"Current Affairs"
5.	Informationen	"Information"
6.	Sport	"Sport"
7.	Bildung	"Education"
8.	Drama	"Drama"
9.	Kultur	"Cultures"
10.	Wissenschaft	"Science"
11.	Verschiedenes	"Varied Speech"
12.	Popmusik	"Pop Music"
13.	Rockmusik	"Rock Music"
14.	Easy-Listening-Musik	"Easy Listening M"
15.	Leichte Klassik	"Light Classic M"
16.	Anspruchsvolle Klassik	"Serious Classics"
17.	Andere Musik	"Other Music"
18.	Wetter	"Weather & Metr"
19.	Finanzen	"Finance"
20.	Kinderprogramme	"Children's Prog"
21.	Gesellschaftliches	"Social Affairs"
22.	Religion	"Religion"
23.	Anrufsendungen	"Phone In"
24.	Reisen	"Travel & Touring"
25.	Freizeit	"Leisure & Hobby"
26.	Jazz	"Jazz Music"
27.	Country-Musik	"Country Music"
28.	Nationale Musik	"National Music"
29.	Oldies	"Oldies Music"
30.	Volksmusik	"Folk Music"
31.	Dokumentationen	"Documentary"



- Sprache und Musik beinhalten die nachfolgenden Programmarten:
Musik: Nr.12 — 17, 26 — 30
Sprache: Nr.3 — 11, 18 — 25, 31
- Die Programmart kann im Voreinstellungsspeicher abgelegt und schnell abgerufen werden. Lesen Sie dazu den Abschnitt <Speichern von Programmarten> (Seite 24).
- Die Display-Sprache kann geändert werden. Lesen Sie dazu den Abschnitt <Ändern der Sprache für die PTY-Funktion> (Seite 25).

3 Suche nach dem ausgewählten

Programmarten-Sender

Schieben Sie den Steuerknopf auf [◀◀] oder [▶▶].

Wenn Sie nach einem anderen Sender suchen möchten, schieben Sie den Steuerknopf bitte erneut auf [◀◀] oder [▶▶].



- Wenn die ausgewählte Programmart nicht gefunden werden konnte, wird "No PTY" angezeigt. Wählen Sie in einem solchen Fall eine andere Programmart aus.

4 Verlassen Sie den PTY-Modus

Drücken Sie den Steuerknopf.

Speichern von Programmarten

Wenn Sie bevorzugt eine bestimmte Programmart hören, können Sie diese speichern und die entsprechenden Sender schneller abrufen.

Speichern der Programmart

1 Wählen Sie die Programmart aus, die Sie speichern möchten

Lesen Sie dazu den Abschnitt <Auswahl der Programmart (PTY)> (Seite 24).

2 Aktivieren Sie den Voreinstellungsmodus für Programmtypen

Drücken Sie die [FNC]-Taste.

3 Wählen Sie die Zahl aus, die im Speicher abgelegt werden soll

Drehen Sie den Steuerknopf oder schieben Sie ihn nach rechts oder links.

4 Speichern Sie die Programmart

Drücken Sie den Steuerknopf für mindestens 1 Sekunde.

5 Beenden Sie den Voreinstellungsmodus für Programmtypen

Drücken Sie die [FNC]-Taste.

Abrufen der gespeicherten Programmart

1 Aktivieren Sie den PTY-Modus

Lesen Sie dazu den Abschnitt <Auswahl der Programmart (PTY)> (Seite 24).

2 Aktivieren Sie den Voreinstellungsmodus für Programmtypen

Drücken Sie die [FNC]-Taste.

3 Wählen Sie die Zahl aus, die aus dem Speicher abgerufen werden soll

Drehen Sie den Steuerknopf oder schieben Sie ihn nach rechts oder links.

4 Rufen Sie die Programmart ab

Drücken Sie den Steuerknopf.

5 Beenden Sie den Voreinstellungsmodus für Programmtypen

Drücken Sie die [FNC]-Taste.

Ändern der Sprache für die PTY-Funktion

Wählen Sie eine Sprache für die Anzeige der Programmart aus.

1 Aktivieren Sie den PTY-Modus

Lesen Sie dazu den Abschnitt <Auswahl der Programmart (PTY)> (Seite 24).

2 Aktivieren Sie den Modus zur Sprachänderung

Drücken Sie die [TI]-Taste.

3 Wählen Sie die Sprache aus

Drehen Sie den Steuerknopf oder schieben Sie ihn nach oben oder unten.

Bei jedem Drücken des Knopfes schaltet sich die Sprache wie in der Tabelle unten dargestellt um.

Sprache	Anzeige
Englisch	"English"
Spanisch	"Spanish"
Französisch	"French"
Holländisch	"Dutch"
Norwegisch	"Norwegian"
Portugiesisch	"Portuguese"
Schwedisch	"Swedish"
Deutsch	"German"

4 Verlassen Sie den Modus zur Sprachänderung

Drücken Sie die [TI]-Taste.

Steuerfunktionen für CD/Audiodateien (USB/iPod/Interner Speicher)

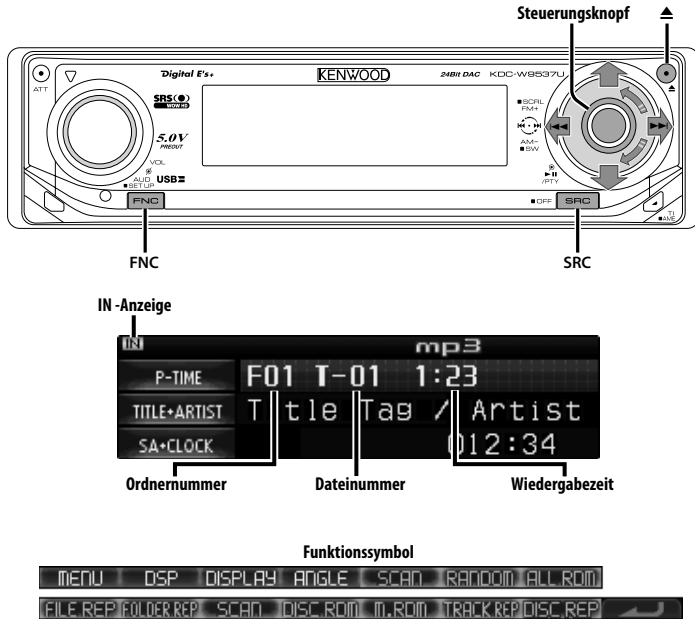

Wiedergabe von CDs und Audio-Dateien

Wenn keine Disc eingelegt ist

- 1 Öffnen Sie das Bedienteil, um eine Disc einzulegen
Drücken Sie die [▲]-Taste.

- 2 Legen Sie eine Disc ein.



- Wenn die Frontblende aufgeklappt ist, kann sie möglicherweise mit dem Schalthebel oder Ähnlichem zusammentreffen. Achten Sie in einem solchen Fall auf Sicherheit und verändern Sie die Position des Schalthebels oder treffen Sie eine andere Abhilfemaßnahme, bevor Sie das Gerät bedienen.
- Legen Sie die Disc horizontal in den Schlitz ein. Wenn Sie die Disc einlegen, indem Sie sie herunterdrücken, kann die Disc zerkratzt werden.



- Lesen Sie hinsichtlich der mit diesem Gerät abspielbaren Audio-Dateien und Discs den Abschnitt <Über Audio-Dateien> (Seite 5).
- Wenn eine Disc eingelegt ist, leuchtet die "IN"-Anzeige.

Wenn eine Disc eingelegt ist

Drücken Sie die [SRC]-Taste.

Wählen Sie die "Compact Disc"-Anzeige aus. Lesen Sie diesbezüglich den Abschnitt <Auswahl der Quelle> (Seite 8).

Auswurf der Disc

- 1 Auswurf der Disc

Drücken Sie die [▲]-Taste.

- 2 Bringen Sie die Frontblende in ihre Ausgangsposition zurück

Drücken Sie die [▲]-Taste.



- Die Disc kann nach dem Abstellen des Motors 10 Minuten lang ausgeworfen werden.

Wiedergabe von einem USB-Gerät (iPod)

Wenn das USB-Gerät nicht verbunden ist

Schließen Sie das USB-Gerät an

Die Wiedergabe der Dateien auf dem USB-Gerät beginnt.

Wenn das USB-Gerät verbunden ist

Wählen Sie die USB-Quelle aus Drücken Sie die [SRC]-Taste.

Wählen Sie die Anzeige "USB" (oder "iPod").

Lesen Sie diesbezüglich den Abschnitt <Auswahl der Quelle> (Seite 8).



- Lesen Sie hinsichtlich der mit diesem Gerät und den an dieses Gerät anschließbaren Geräten abspielbaren Audio-Dateien und Discs den Abschnitt <Über Audio-Dateien> (Seite 5).
- Die Bezeichnung "iPod" bezieht sich in diesem Handbuch auf einen iPod, der über das (optionale Zubehör) KCA-iP200 angeschlossen ist. Weitere Informationen finden Sie unter <Über Audio-Dateien> (Seite 5).
- Wenn Sie die Wiedergabe nach dem Anschließen des iPod starten, werden zuerst die bereits vom iPod abgespielten Musiktitel gespielt. In diesem Fall erscheint die Anzeige "RESUMING" ohne Anzeige von Ordnername usw. Durch Ändern des Anzeigeelements wird der korrekte Titel usw. angezeigt.
- Wenn Sie den iPod an dieses Gerät anschließen, wird auf dem iPod "KENWOOD" oder "✓" angezeigt, um zu signalisieren, dass die Bedienelemente des iPod deaktiviert sind.
- Wenn das USB-Gerät an dieses Gerät angeschlossen ist, kann es bei eingeschaltetem Gerät aufgeladen werden.
- Lesen Sie zur Verwendung des Multi-Kartenlesers den Abschnitt <Laufwerkssuche> (Seite 28).
- Nachdem Sie die Wiedergabe einer auf dem USB-Gerät befindlichen Datei gestoppt haben, können Sie die Wiedergabe der Datei an dem Punkt fortsetzen, an dem sie zuvor gestoppt wurde. Selbst nach dem Abtrennen des USB-Gerätes können Sie die Wiedergabe der Datei an dem Punkt fortsetzen, an dem sie zuvor gestoppt wurde; dies gilt allerdings nur unter der Voraussetzung, dass die Dateien auf dem USB-Gerät nicht verändert wurden.
- Stellen Sie bitte sicher, dass Sie den USB-Geräteanschluss so weit wie möglich einstecken.

Abtrennen des USB-Gerätes

1 Wählen Sie als USB-Quelle den Modus Entfernen

Drücken Sie die [▲]-Taste für mindestens 2 Sekunden.

Die Anzeige "USB REMOVE" blinkt.

2 Trennen Sie das USB-Gerät ab.

Wiedergabe aus dem internen Speicher

Drücken Sie die [SRC]-Taste.

Wählen Sie die "Internal Memory"-Anzeige aus.

Lesen Sie diesbezüglich den Abschnitt <Auswahl der Quelle> (Seite 8).

Wiedergabe einer externen Disc

Über dieses Gerät können Sie auch Discs, die in einen optionalen, an dieses Gerät angeschlossenen Disc-Player eingelegt sind, wiedergeben lassen.

Drücken Sie die [SRC]-Taste.

Wählen Sie die Anzeige für den von Ihnen gewünschten Disc-Player aus.

Lesen Sie diesbezüglich den Abschnitt <Auswahl der Quelle> (Seite 8).

Display-Beispiele:

Anzeige	Disc-Player
"CD Changer"	Disc-Wechsler
"MD Changer"	MD-Wechsler



- Der Funktionsumfang und die Display-Anzeigen variieren je nach jeweils angeschlossenem externen Disc-Player.

Pause und Wiedergabe

Drücken Sie den Steuerknopf.

Bei jedem Drücken des Knopfes wird die Wiedergabe entweder unterbrochen oder fortgesetzt.

Steuerfunktionen für CD/Audiodateien (USB/iPod/Interner Speicher)

Laufwerkssuche

Auswahl des in den Multi-Kartenleser eingelegten Geräts.

- 1 Schalten Sie die Wiedergabe auf Pause**
Drücken Sie den Steuerknopf.
- 2 Wählen Sie ein Gerät**
Schieben Sie den Steuerknopf nach oben oder unten.
- 3 Setzen Sie die Wiedergabe fort**
Drücken Sie den Steuerknopf.



- Dieses Gerät ist kompatibel zu Multi-Kartenlesern mit maximal 4 Steckplätzen.
- Wenn beim Anschließen des Multi-Kartenlesern ein Gerät eingelegt ist, wird dieses nicht erkannt. Wählen Sie den Modus Entfernen, wie unter <Wiedergabe von einem USB-Gerät (iPod)> (Seite 27) beschrieben, entfernen Sie den Kartenleser und stecken Sie dann die Speicherkarte ein.

Schneller Vor- und Rücklauf

Schneller Vorlauf

Halten Sie den Steuerknopf in der Position [▶▶] gedrückt.
Lassen Sie ihn los, um die Wiedergabe fortzusetzen.

Schneller Rücklauf

Halten Sie den Steuerknopf in der Position [◀◀] gedrückt.
Lassen Sie ihn los, um die Wiedergabe fortzusetzen.



- Die Tonwiedergabe wird während der Suche nach einer Audio-Datei unterbrochen.

Musiksuche

Umschalten zwischen Musiktiteln der aktuell wiedergegebenen Disc bzw. des aktuellen Ordners.

Schieben Sie den Steuerknopf auf [◀◀] oder [▶▶].

Funktion des Disc-Wechslers/Audio-Datei

Disc-Suche/Ordner/Albumsuche

Hierdurch können Sie zwischen Ordnern/Alben im Disc-Wechsler, auf dem Medium oder dem aktuell wiedergegebenen Gerät umschalten.

Schieben Sie den Steuerknopf nach oben oder unten.



- Deaktiviert, wenn auf dem iPod die Anzeige "RESUMING" erscheint.

Funktion über die Fernbedienung

Direkte Musiksuche

Die Musiknummer für die Suche lässt sich direkt über die Fernbedienung eingeben.

- 1 Geben Sie die Musiknummer ein**
Drücken Sie die entsprechenden Zifferntasten auf der Fernbedienung.



- Sie können bei der direkten Musiksuche bis zu 999 auswählen.

- 2 Führen Sie die Musiksuche durch**
Drücken Sie die [◀◀] oder [▶▶]-Taste.

Abbruch der direkten Musiksuche

Drücken Sie die [▶II]-Taste.



- Diese Funktion ist auf dem iPod und mit vom "Music Editor" zusammengestellter Musik nicht verfügbar.

Funktion eines Disc-Wechslers mit Fernbedienung

Direkte Disc-Suche

Die Disc-Nummer für die Suche lässt sich direkt über die Fernbedienung eingeben.

- 1 Geben Sie die Disc-Nummer ein**
Drücken Sie die entsprechenden Zifferntasten auf der Fernbedienung.

- 2 Führen Sie die Disc-Suche durch**
Drücken Sie die [FM+] oder [AM-]-Taste.

Abbruch der direkten Disc-Suche

Drücken Sie die [▶II]-Taste.

Wiedergabefunktion für CDs und Audio-Dateien

Einrichten von Wiederholfunktion und Scan-Wiedergabe.

1 Einrichten der Wiedergabefunktion

Stellen Sie mit dem Steuerknopf das gewünschte Einstellelement auf Ein bzw. Aus.

Lesen Sie diesbezüglich den Abschnitt <Funktionssteuerungsmodus> (Seite 11).

Wenn die Wiedergabe eingeschaltet ist, wird "ON" angezeigt.

Anzeige	Symbol	Funktion
"File Scan"	"SCAN"	Aufeinanderfolgende Wiedergabe der Audio-Dateien im aktuellen Ordner oder Genre.
"Folder RDM"	"RANDOM"	Wiedergabe der Audio-Dateien im aktuellen Ordner oder Genre in zufälliger Reihenfolge.
"All Random"	"ALL RDM"	Wiedergabe der Audio-Dateien auf der aktuellen Disc, dem aktuellen USB-Gerät oder dem internen Speicher in zufälliger Reihenfolge.
"File Repeat"	"FILE REP"	Spielt die aktuelle Audio-Datei wiederholt ab.
"Folder Repeat"	"FOLDER REP"	Wiederholte Wiedergabe der Audio-Dateien im aktuellen Ordner oder Genre.
"(Track) Scan"	"SCAN"	Spielt nacheinander jeweils 10 Sekunden vom Anfang aller Titel der aktuellen CD/MD.
"Disc Random"	"RANDOM"	Zufällige Wiedergabe der Titel der aktuellen CD/MD.
"Magazine RDM"	"M.RDM"	Zufällige Wiedergabe der Titel im Disc-Wechsler.
"(Track) Repeat"	"TRACK REP"	Wiederholte Wiedergabe des aktuellen Titels der aktuellen CD/MD.
"Disc Repeat"	"DISC REP"	Wiederholte Wiedergabe der Titel der aktuellen CD/MD.

2 Wählen Sie eine Option für das gewählte Element

Drücken Sie den Steuerknopf.

Durch Drücken des Steuerknopfes erfolgt die Umschaltung zwischen den Optionen.

3 Verlassen Sie den Einstellungsmodus für die Wiedergabefunktion

Drücken Sie die [FNC]-Taste.



- Nur die auf der aktuellen Quelle verfügbaren Symbole werden angezeigt.
- Mit "File Scan" wiedergegebene Position
 - Audiodatei: die ersten 10 Sekunden
 - Mit Music Editor erstellte Medien: Die ersten 10 Sekunden oder der von der Anspielfunktion gewählte Teil (30 Sekunden)Drehen Sie während der Anspielfunktion den Steuerknopf nach links oder rechts, um zum nächsten Stück zu springen.
Die Suchmethode hängt von der Einstellung im Music Editor ab. Weitere Einzelheiten finden Sie in der Hilfe zum Music Editor.
- Drehen Sie während der zufälligen Wiedergabe den Steuerknopf nach rechts, um zum nächsten Stück zu springen.

Steuerfunktionen für CD/Audiodateien (USB/iPod/Interner Speicher)

Funktionen für Audio-Dateien

Dateiauswahl

Auswählen der gewünschten Musik vom aktuell wiedergegebenen Gerät oder Medium.

**1 Aktivieren Sie den Datei-Auswahlmodus
Drehen Sie den Steuerknopf.**

**2 Führen Sie die Musiksuche durch
Wählen Sie mit dem Steuerknopf das
Kategorieelement.**

Bedienung des iPod

Operation	Funktion
Bewegung zwischen Elementen	Drehen Sie den Steuerknopf.
Auswahl eines Elements	Drücken Sie den Steuerknopf.
Rückkehr zum vorherigen Element	Schieben Sie den Steuerknopf nach oben.
Rückkehr zum ersten Element	Drücken Sie den Steuerknopf für mindestens 1 Sekunde nach oben.

Bedienung für andere Geräte außer dem iPod

Operation	Funktion
Bewegung zwischen Elementen	Drehen Sie den Steuerknopf.
Auswahl eines Elements	Schieben Sie den Steuerknopf nach rechts.
Rückkehr zum vorherigen Element	Schieben Sie den Steuerknopf nach links.
Rückkehr zum ersten Element	Drücken Sie den Steuerknopf für mindestens 1 Sekunde nach links.

Die Symbole "◀" oder "▶" neben dem angezeigten Element zeigen an, dass vor bzw. nach dem betreffenden Element weitere Elemente vorhanden sind.

Durch Auswahl eines Musiktitels wird dieser von Anfang an wiedergegeben.

Abbrechen des Datei-Auswahlmodus

Drücken Sie die [FNC]-Taste.



- Selbst bei angeschlossenem iPod können Sie die Betriebsart von <Betriebsart für iPod> umschalten zu <Betriebsart für andere als iPod>. Weitere Informationen finden Sie unter <iPod-Moduseinstellung> (Seite 39).

Eingabe eines Disc-Namens (DNPS)

CDs lassen sich mit einem Namen kennzeichnen.

1 Lassen Sie sich die Disc wiedergeben, der Sie einen Namen zuweisen möchten



- Einem MD- oder Audio-Dateimedium kann kein Titel zugewiesen werden.

**2 Aktivieren Sie den Menü-Modus
Wählen Sie mit dem Steuerknopf "MENU".**

Lesen Sie diesbezüglich den Abschnitt <Funktionssteuerungsmodus> (Seite 11).

**3 Aktivieren Sie den Namenseingabe-Modus
Drehen Sie den Steuerknopf.**

Wählen Sie die "Name Set"-Anzeige aus.

**4 Aktivieren Sie den Namenseingabe-Modus
Drücken Sie den Steuerknopf für mindestens 1 Sekunde.**

**5 Setzen Sie den Cursor an die Zeichen-
Eingabeposition**

Schieben Sie den Steuerknopf nach rechts oder links.

**6 Wählen Sie die Zeichenart aus
Drücken Sie den Steuerknopf.**

Bei jedem Drücken des Knopfes schaltet sich die Zeichenart wie in der Tabelle unten dargestellt um.

Zeichenart

Alphabet in Großbuchstaben

Alphabet in Kleinbuchstaben

Zahlen und Symbole

Sonderzeichen (Betonungszeichen)

7 Wählen Sie die Zeichen aus

Drehen Sie den Steuerknopf oder schieben Sie ihn nach oben oder unten.



- Zeichen können mit Hilfe der Zifferntasten auf der Fernbedienung eingegeben werden.
Beispiel: wenn "DANCE" eingegeben wird.

Zeichen	Taste	Anzahl der Tastendrucke
"D"	[3]	1
"A"	[2]	1
"N"	[6]	2
"C"	[2]	3
"E"	[3]	2

8 Wiederholen Sie die Schritte 5 bis 7 und geben Sie den Namen ein.

9 Verlassen Sie den Menü-Modus

Drücken Sie die [FNC]-Taste.



- Wenn 10 Sekunden lang keine Eingabe gemacht wurde, wird der zu dem Zeitpunkt eingegebene Name registriert und der Namenseingabe-Modus automatisch verlassen.
- Medien, denen Namen zugewiesen werden können:
 - Interner CD-Player: 10 Discs.
 - Externer CD-Wechsler/-Player: variiert je nach verwendetem Disc-Wechsler/-Player. Lesen Sie dazu das Handbuch des Disc-Wechslers/-Players.
- Der Name einer CD lässt sich auf gleiche Art und Weise wie bei der Titelvergabe ändern.

Text-/Titeldurchlauf

Durchlaufen des CD-Textes, Audio-Dateitextes oder MD-Titels.

Drücken Sie den Steuerknopf für mindestens 2 Sekunden nach oben.



- Wenn die <Display-Beleuchtungssteuerung> (Seite 40) eingeschaltet ist, wird das Display beim Scrollen u. U. schwarz.

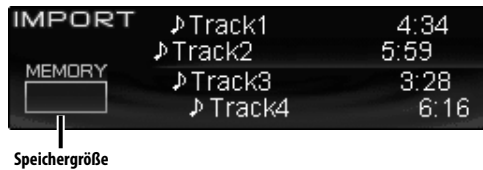
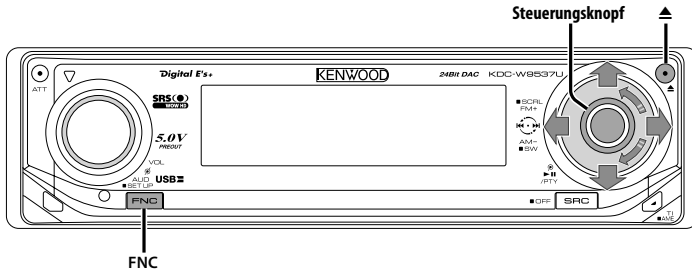

Funktionssymbol



Über den internen Speicher

Audiodateien können im internen Speicher gespeichert werden. Die gespeicherten Audiodateien können wie CDs abgespielt werden.

Audiodateien können durch Aufnehmen einer Musik-CD oder durch Kopieren von einem USB-Gerät gespeichert werden.

Informationen zum Abspielen der gespeicherten Audiodateien finden Sie unter <Steuerfunktionen für CD/Audiodateien (USB/iPod/Interner Speicher)> (Seite 26).

• Eingebauter Flash-Speicher

512 MB

• Max. Aufnahmezeit/Titel

Ca. 16 Stunden/ca. 240 Titel
(bei Titeln im WMA-Format mit 64 kbps und einer Wiedergabezeit von ca. 4 Min.)



Hinweise zum Aufnehmen, Kopieren und Löschen

- Kenwood kann nicht für Verluste oder Schäden an Musik- oder Audiodaten haftbar gemacht werden, wenn Aufnahmen durch Gerätefehler oder -versagen fehlschlagen.

- Audiodateien können verloren gehen, wenn der während Aufnahme- oder Kopiervorgängen der Motor angelassen wird.
- Führen Sie Aufnahme- und Kopiervorgänge bei laufendem Motor durch.
- Drücken Sie während laufender Aufnahme-, Kopier- oder Löschvorgänge nicht die Rückstelltaste und entfernen Sie nicht die Batterie. Andernfalls können die Audiodateien im internen Speicher verloren gehen.
- Die Audiodateien im internen Speicher können nicht auf andere Medien kopiert werden.
- Während Aufnahme-, Kopier- oder Löschvorgängen sind nur folgende Einstellungen möglich:
 - Lautstärke
 - Dämpfer
 - Ausschalten

Bei Unterbrechungen von Aufnahme- oder Kopiervorgängen

Wenn Sie ACC bei laufenden Aufnahme- oder Kopiervorgängen ausschalten, erscheint beim nächsten Einschalten von ACC ein Bildschirm, auf dem Sie die Fortsetzung des Aufnahme- oder Kopiervorgangs bestätigen müssen (Wiederaufnahmefunktion).

1 Wenn die Anzeige "Checking the condition..." angezeigt wird, erscheint auch "Continue Ripping?" oder "Continue USB Copy?".

- 2 Starten Sie den Motor und wählen Sie dann "YES".
- 3 Drücken Sie den Steuerknopf.
Der Aufnahme- bzw. Kopiervorgang wird fortgesetzt.



- Die Wiederaufnahme wird abgebrochen, wenn Sie "CANCEL" oder "NO" wählen.
- "CANCEL": Drücken Sie den Steuerknopf.
- "NO": Wählen Sie mit dem Steuerknopf "NO". Drücken Sie den Steuerknopf.
- Die Wiederaufnahmefunktion kann je nach Fahrzeug- oder Batteriezustand deaktiviert sein. Bei deaktivierter Wiederaufnahmefunktion können die Audiodateien verloren gehen.
Führen Sie Aufnahme- und Kopiervorgänge bei laufendem Motor durch.

Kopieren vom USB-Gerät

Kopieren von Audiodateien und Ordner vom USB-Gerät in den internen Speicher.

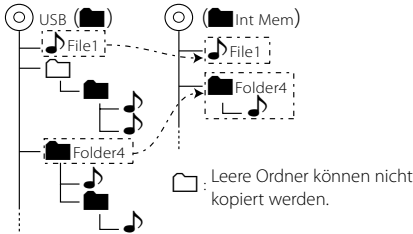

- Lesen Sie vor dem Beginn des Kopiervorgangs den Abschnitt <Über den internen Speicher> (Seite 32).

1 Schließen Sie das USB-Gerät an, von dem kopiert werden soll.

2 Aktivieren Sie den Kopiermodus Wählen Sie mit dem Steuerknopf "COPY".

Lesen Sie diesbezüglich den Abschnitt <Funktionssteuerungsmodus> (Seite 11).

3 Wählen Sie eine Datei/einen Ordner zum Kopieren aus

Wählen Sie mit dem Steuerknopf die Audiodatei bzw. den Ordner aus.

Operation	Funktion
Bewegung zwischen Elementen	Drehen Sie den Steuerknopf oder schieben Sie ihn nach oben oder unten.
Auswahl eines Elements	Schieben Sie den Steuerknopf nach rechts.
Rückkehr zum vorherigen Element	Schieben Sie den Steuerknopf nach links.

Rückkehr zum ersten Element	Drücken Sie den Steuerknopf für mindestens 1 Sekunde nach links.
Element bestätigen	Drücken Sie den Steuerknopf.

4 Kopiervorgang starten

Wählen Sie mit dem Steuerknopf "OK".

Anzahl der kopierten Dateien

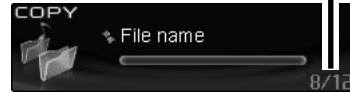

Nach Ende des Kopiervorgangs wird "Completed" angezeigt.

Abbruch des Kopiervorgangs

1 Brechen Sie den Kopiervorgang ab

Drücken Sie die [FNC]-Taste.

Der Kopiermodus wird durch Drücken in Schritt 3 verlassen.

2 Wählen Sie "YES"

Wählen Sie mit dem Steuerknopf "YES".

5 Beenden Sie den Kopiermodus

Wählen Sie mit dem Steuerknopf "EXIT".

Keht zurück zu Schritt 3, wenn "NEXT" gewählt wurde.



- Bei Auswahl eines Ordners werden die Dateien in diesem Ordner kopiert. Unterordner werden nicht kopiert.
- Wenn eine Datei oder ein Ordner des gleichen Namens vorhanden ist, wird eine Meldung angezeigt. Bei Auswahl von "OK" wird eine Nummer in der Form "Name_001" angehängt.
- Wenn der Speicherplatz nicht für die gewählte Datei bzw. den gewählten Ordner ausreicht, wird "OVER" angezeigt. Verringern Sie die Anzahl der zu kopierenden Dateien oder löschen Sie nicht erforderliche Dateien im Speicher des USB-Geräts.
- Bei Abbruch des Kopiervorgangs oder wenn der Platz nicht für alle Dateien ausreicht, bleiben die bereits kopierten Dateien erhalten.
- Der angezeigte Speicherplatz ist nur ein grober Schätzwert. Die tatsächliche Größe kann kleiner oder größer sein.
- Audiodateien mit DRM können zwar kopiert, aber nicht abgespielt werden.
- Von einem iPod können keine Dateien kopiert werden.
- Je nach dem verwendeten digitalen Audioplayer ist das Kopieren von Dateien eventuell nicht möglich.
- Wenn Sie Dateien von mit Music Editor erstellten Medien kopieren, werden die kopierten Audiodateien wie normale Audiodateien abgespielt. Die Titelauswahl über die Medienfunktion von Music Editor ist nicht verfügbar.

Aufnahmen & Herunterladen

Wenn eine Musik-CD eingelegt ist

Einstellung der möglichen Aufnahmezeit

Stellen Sie die mögliche Aufnahmezeit für Musik-CDs ein.

1 Aktivieren Sie die Modus-Einstellung Wählen Sie mit dem Steuerknopf "IMPORT CD" > "MODE SET".

Lesen Sie diesbezüglich den Abschnitt
<Funktionssteuerungsmodus> (Seite 11).

2 Stellen Sie die mögliche Aufnahmezeit ein Drehen Sie den Steuerknopf.

Anzeige	Einstellung	Max. Aufnahmezeit*
"Standard"	Standardaufnahme	Ca. 8 Stunden
"Long Play"	⋮	Ca. 12 Stunden
"Super Long Play"	Erweiterte Aufnahmezeit	Ca. 16 Stunden

3 Beenden Sie die Modus-Einstellung Drücken Sie den Steuerknopf.



- * Die maximale Aufnahmezeit gilt für den Fall, dass keine weiteren Dateien vorhanden sind. Die tatsächliche Aufnahmezeit ist vom jeweiligen Titel abhängig.
- Die Tonqualität bei Erweiterter Aufnahmezeit ist geringer als bei Standardaufnahmen.

Aufnahmen von Musik-CDs

Musik-CDs können komprimiert und im internen Speicher gespeichert werden.

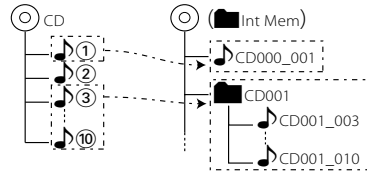

- Lesen Sie vor dem Beginn des Kopiervorgangs den Abschnitt <Über den internen Speicher> (Seite 32).
- Musik-CDs können nur über das interne CD-Laufwerk aufgenommen werden. Die Aufnahme geschieht mit 1x-Geschwindigkeit.

1 Legen Sie eine Audio-CD ein

Legen Sie die aufzunehmende Musik-CD ein.
Weitere Informationen finden Sie unter
<Wiedergabe von CDs und Audio-Dateien> (Seite 26).

2 Rufen Sie den Importmodus auf Wählen Sie mit dem Steuerknopf "IMPORT CD" > "IMPORT".

Lesen Sie diesbezüglich den Abschnitt
<Funktionssteuerungsmodus> (Seite 11).

3 Wählen Sie den Aufnahmemodus aus Schieben Sie den Steuerknopf nach rechts oder links.

Der Aufnahmemodus für mehrere Titel wird durch Rechtsdrehung des Steuerknopfs eingestellt, der Aufnahmemodus für einzelne Titel durch Linksdrehung.

4 Wählen Sie den aufzunehmenden Titel Drehen Sie den Steuerknopf oder schieben Sie ihn nach oben oder unten.

Aufnahmemodus	Funktion
Einzelner Titel	Wählt einen einzelnen Titel aus.
Mehrere Titel	Wählt alle Titel oder einen Bereich vom ausgewählten bis zum letzten Titel aus.

5 Bestätigen Sie den Titel Drücken Sie den Steuerknopf.

6 Benennen Sie die Zieldatei bzw. den Zielordner

Wählen Sie mit dem Steuerknopf "NAME SET".
Die Aufnahme beginnt, wenn "SKIP" gewählt wurde.

7 Aktivieren Sie den Namenseingabe-Modus Drücken Sie den Steuerknopf.

8 Geben Sie den Namen ein

Operation	Funktion
Setzen Sie den Cursor an die Zeichen-Eingabeposition	Schieben Sie den Steuerknopf nach rechts oder links.
Wählen Sie die Zeichenart aus*	Drücken Sie den Steuerknopf.
Wählen Sie die Zeichen aus	Drehen Sie den Steuerknopf oder schieben Sie ihn nach oben oder unten.

* Bei jedem Drücken des Knopfes schaltet sich die Zeichenart wie in der Tabelle unten dargestellt um.

Zeichenart	
	Alphabet in Großbuchstaben
	Alphabet in Kleinbuchstaben
	Zahlen und Symbole
	Sonderzeichen (Betonungszeichen)



- Zeichen können mit Hilfe der Zifferntasten auf der Fernbedienung eingegeben werden.
Beispiel: wenn "DANCE" eingegeben wird.

Zeichen	"D"	"A"	"N"	"C"	"E"
Taste	[3]	[2]	[6]	[2]	[3]
Anzahl der Tastendrucke	1	1	2	3	2

9 Bestätigen Sie den Namen

Wählen Sie mit dem Steuerknopf "ENTER".

10 Starten Sie die Aufnahme

Drücken Sie den Steuerknopf.

Aufnahme von Titel-Nr. und verbleibende Zeit

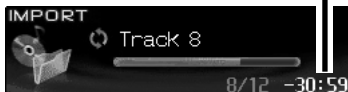

Nach Ende der Aufnahme wird "Completed" angezeigt.

Abbrechen der Aufnahme

1 Brechen Sie die Aufnahme ab

Drücken Sie die [FNC]-Taste.

Der Importmodus wird bei Drücken in Schritt 4 verlassen.

2 Wählen Sie "YES"

Wählen Sie mit dem Steuerknopf "YES".

11 Verlassen Sie den Aufnahmemodus

Wählen Sie mit dem Steuerknopf "EXIT".

Kehrt zurück zu Schritt 3, wenn "NEXT" gewählt wurde.



- Die Aufnahme ist nur von Musik-CDs und nicht von CDs mit Audiodateien möglich. Kopieren von Audiodateien vom USB-Gerät.
- Beim fahrenden Fahrzeug kann es durch Vibration zu Tonaussetzern kommen. Der Titel wird mit diesen Aussetzern aufgenommen.
- Bei manchen CDs ist keine normale Aufnahme oder Wiedergabe möglich.
- DSP kann während der Aufnahme nicht aktiviert werden. Dies kann jedoch während der Wiedergabe geschehen.
- Bei der Auswahl eines Titels wird die verbleibende Aufnahmezeit um die Länge der Aufnahme verringert. Die verbleibende Aufnahmezeit ist nur ein grober Schätzwert. Sie kann sich nach Abschluss der Aufnahme erhöhen oder verringern.
- Bei Abbruch der Aufnahme oder wenn der Platz nicht für die Aufnahme ausreicht, bleiben die bereits aufgenommenen Titel erhalten.
- Die aufgenommenen Dateien werden nicht mit Tags (Titelinformationen) versehen.
- Datei- oder Ordernamen dürfen nicht länger sein als 16 Zeichen.
- Wenn bei der Aufnahme mehrerer Titel ein Ordernamen angegeben wurde, wird als Dateiname "ordernamen_ titelnummer" verwendet.
- Wenn eine Datei oder ein Ordner des gleichen Namens vorhanden ist, wird eine Nummer in der Form "Name_001" angehängt.
- Wenn kein Dateiname oder Ordernamen angegeben wurde:
 - Aufnahme einzelner Titel: Dateien werden in Folge benannt, beginnend mit "CD000_001.wma".
 - Aufnahme mehrerer Titel: Ordner werden in Folge benannt, beginnend mit "CD001".
 - Datei- und Ordernamen werden in Reihenfolge der zuletzt vergebenen Nummer erhöht, selbst wenn zwischendurch Dateien gelöscht wurden. Die Nummer beginnt wieder bei 001, wenn 999 erreicht wurde.
 - Es ist zu empfehlen, Datei- und Ordernamen zu vergeben.

Löschen von Dateien im internen Speicher

Löschen von Audiodateien im internen Speicher.



- Lesen Sie vor dem Beginn des Löschvorgangs den Abschnitt <Über den internen Speicher> (Seite 32).
- Gelöschte Dateien und Ordner können nicht wiederhergestellt werden.
- Verwenden Sie die Formatierung, um alle Titel zu löschen. Lesen Sie diesbezüglich den Abschnitt <Formatieren des internen Speichers> (Seite 46).

1 Wählen Sie den internen Speicher als Quelle Drücken Sie die [SRC]-Taste.

Wählen Sie die "Internal Memory"-Anzeige aus. Lesen Sie diesbezüglich den Abschnitt <Auswahl der Quelle> (Seite 8).

2 Aktivieren Sie den Löschmodus Wählen Sie mit dem Steuerknopf "DELETE".

Lesen Sie diesbezüglich den Abschnitt <Funktionssteuerungsmodus> (Seite 11).

3 Wählen Sie eine Datei/einen Ordner zum Löschen aus

Wählen Sie mit dem Steuerknopf die Audiodatei bzw. den Ordner aus.

Operation	Funktion
Bewegung zwischen Elementen	Drehen Sie den Steuerknopf oder schieben Sie ihn nach oben oder unten.
Auswahl eines Elements	Schieben Sie den Steuerknopf nach rechts.
Rückkehr zum vorherigen Element	Schieben Sie den Steuerknopf nach links.
Rückkehr zum ersten Element	Drücken Sie den Steuerknopf für mindestens 1 Sekunde nach links.
Element bestätigen	Drücken Sie den Steuerknopf.

4 Starten Sie den Löschvorgang Wählen Sie mit dem Steuerknopf "OK".

Anzahl der gelöschten Dateien

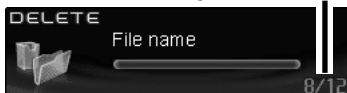

Nach Ende des Löschvorgangs wird "Completed" angezeigt.

Abbrechen des Löschvorgangs

1 Brechen Sie den Löschvorgang ab

Drücken Sie die [FNC]-Taste.

Der Löschmodus wird bei Drücken in Schritt 3 verlassen.

2 Wählen Sie "YES"

Wählen Sie mit dem Steuerknopf "YES".

5 Verlassen Sie den Löschmodus

Wählen Sie mit dem Steuerknopf "EXIT".

Keht zurück zu Schritt 3, wenn "NEXT" gewählt wurde.

Menü-Steuerung

Im Standby-Modus

Sicherheitscode

Durch die Aktivierung des Sicherheitscodes wird die Verwendung des Audiogerätes durch eine unbefugte Person verhindert. Sobald der Sicherheitscode aktiviert ist, ist die Eingabe des autorisierten Sicherheitscodes erforderlich, um das Audiogerät einzuschalten, wenn es aus dem Fahrzeug entfernt wurde. Die Anzeige dieser Sicherheitscode-Aktivierung verhindert einen Diebstahl Ihres wertvollen Audiogerätes.



- Die Sicherheitscode-Funktion kann nach Eingabe des Sicherheitscodes nicht mehr deaktiviert werden. Nehmen Sie bitte zur Kenntnis, dass Ihr Sicherheitscode aus der 4-stelligen Zahl besteht, die in Ihrem im Lieferumfang des Geräts enthaltenen "Car Audio Passport" eingetragen ist.

1 Aktivieren Sie den Standby-Modus Drücken Sie die [SRC]-Taste.

Wählen Sie die "STANDBY"-Anzeige aus. Lesen Sie diesbezüglich den Abschnitt <Auswahl der Quelle> (Seite 8).

2 Aktivieren Sie den Menü-Modus Wählen Sie mit dem Steuerknopf "MENU".

Lesen Sie diesbezüglich den Abschnitt <Funktionssteuerungsmodus> (Seite 11). "Security Set" wird angezeigt.

3 Aktivieren Sie den Sicherheitscode-Modus Drücken Sie den Steuerknopf für mindestens 1 Sekunde.

Nach der Anzeige von "Enter" erscheint "SECURITY SET" auf dem Display.

4 Wählen Sie die Ziffern aus, die Sie eingeben möchten Schieben Sie den Steuerknopf nach rechts oder links.

5 Wählen Sie die Sicherheitscode-Zahlen aus Drehen Sie den Steuerknopf oder schieben Sie ihn nach oben oder unten.

6 Wiederholen Sie die Schritte 4 und 5 und schließen Sie die Eingabe des Sicherheitscodes ab.

7 Bestätigen Sie den Sicherheitscode Drücken Sie den Steuerknopf für mindestens 3 Sekunden.

Nach der Anzeige von "Re-Enter" erscheint "SECURITY SET" auf dem Display.

8 Wiederholen Sie die Schritte 4 und 7 und geben Sie den Sicherheitscode zur Bestätigung erneut ein.

"Approved" wird angezeigt. Nun ist die Sicherheitscode-Funktion aktiviert.



- Wenn Sie einen von Ihrem Sicherheitscode abweichenden Code eingegeben haben, müssen Sie noch einmal von Schritt 4 aus beginnen.

9 Verlassen Sie den Sicherheitscode-Modus Drücken Sie die [FNC]-Taste.

Rückstellung der Sicherheitscode-Funktion, wenn das Audiogerät nach dem Abtrennen von der Batterie-Stromversorgung oder nach dem Drücken der Rückstellungstaste wieder verwendet wird

1 Schalten Sie die Stromversorgung ein.

2 Wiederholen Sie die Schritte 4 und 7 und geben Sie den Sicherheitscode zur Bestätigung erneut ein.

"Approved" wird angezeigt. Nun können Sie das Gerät verwenden.



- Wenn ein nicht ordnungsgemäßer Code eingegeben wird, wird "Waiting" angezeigt und die in der Tabelle unten dargestellte Eingabe-Sperrzeit wird aktiviert. Nachdem die Eingabe-Sperrzeit verstrichen ist, wird "SECURITY" angezeigt und die Eingabe kann durchgeführt werden.

Anzahl der Eingaben eines nicht ordnungsgemäßen Codes	Eingabe-Sperrzeit
1	—
2	5 Minuten
3	1 Stunde
4	24 Stunden

Im Standby-Modus

Tonquellen-Auswahlmodus

Einrichten des Tonquellen-Auswahlmodus.

Anzeige	Einstellung
"SRC Select : 1"	Zeigt Symbole für die wählbaren Tonquellen an.
"SRC Select : 2"	Hier können Sie Tonquellen nacheinander auswählen.

Im USB-Modus mit angeschlossenem iPod

iPod-Moduseinstellung

Einstellen der iPod-Betriebsart bei der Dateiauswahl.

Anzeige	Einstellung
"iPod Mode : ON"	Verwendet eine Betriebsart ähnlich wie beim iPod.
"iPod Mode : OFF"	Verwendet eine Betriebsart, die sich von der des iPod unterscheidet.

Im Standby-Modus

Tastenton

Ein-/Ausschalten des Tastentons (Piepton).

Anzeige	Einstellung
"Beep : ON"	Der Tastenton ertönt.
"Beep : OFF"	Es ertönt kein Tastenton.

Im Standby-Modus

Manuelle Einstellung der Uhrzeit



- Diese Einstellung kann durchgeführt werden, wenn die Funktion <Synchronisierung der Uhrzeit-Anzeige> (Seite 40) ausgeschaltet ist.

- 1 Wählen Sie den Uhrzeit-Einstellmodus aus**
Drehen Sie den Steuerknopf.
Wählen Sie die "Clock Adjust"-Anzeige aus.
- 2 Aktivieren Sie den Uhrzeit-Einstellmodus**
Drücken Sie den Steuerknopf für mindestens 1 Sekunde.
Das Uhr-Display blinkt.
- 3 Wählen Sie die einzustellende Anzeige (Stunden oder Minuten) aus**
Schieben Sie den Steuerknopf nach rechts oder links.
Die Anzeigen, die blinken, können eingestellt werden.
- 4 So stellen Sie die einzelnen Anzeigen ein:**
Drehen Sie den Steuerknopf oder schieben Sie ihn nach oben oder unten.
- 5 Verlassen Sie den Uhrzeit-Einstellmodus**
Drücken Sie die [FNC]-Taste.

Im Standby-Modus

Einstellung des Datums

- 1 Wählen Sie den Datum-Einstellmodus aus**
Drehen Sie den Steuerknopf.
Wählen Sie die "Date Adjust"-Anzeige aus.
- 2 Aktivieren Sie den Datum-Einstellmodus**
Drücken Sie den Steuerknopf für mindestens 1 Sekunde.
Die Datumsanzeige blinkt.
- 3 Wählen Sie die einzustellende Anzeige (Tag, Monat oder Jahr) aus**
Schieben Sie den Steuerknopf nach rechts oder links.
Die Anzeigen, die blinken, können eingestellt werden.
- 4 So stellen Sie die einzelnen Anzeigen ein:**
Drehen Sie den Steuerknopf oder schieben Sie ihn nach oben oder unten.
- 5 Wiederholen Sie die Schritte 3 und 4, um das Datum einzustellen.**
- 6 Verlassen Sie den Datum-Einstellmodus**
Drücken Sie die [FNC]-Taste.

Im Standby-Modus

Datumsanzeige-Modus

Einstellung des Datumsformats.

- 1 Wählen Sie den Datumsanzeige-Modus aus**
Drehen Sie den Steuerknopf.
Wählen Sie die "Date Mode"-Anzeige aus.
- 2 Aktivieren Sie den Datum-Einstellmodus**
Drücken Sie den Steuerknopf für mindestens 1 Sekunde.
- 3 Wählen Sie die gewünschte Anzeigeart des Datums aus**
Drehen Sie den Steuerknopf oder schieben Sie ihn nach oben oder unten.
- 4 Verlassen Sie den Datumsmodus**
Drücken Sie die [FNC]-Taste.

Menü-Steuerung

Im Standby-Modus

Synchronisierung der Uhrzeit-Anzeige

So synchronisieren Sie die Uhrzeit-Anzeige des Geräts mit den RDS-Senderzeitdaten.

Anzeige	Einstellung
"SYNC : ON"	Die Uhrzeit wird synchronisiert.
"SYNC : OFF"	Die Uhrzeit muss manuell eingestellt werden.



- Das Synchronisieren der Uhr dauert 3 bis 4 Minuten.

Im Standby-Modus

"Gesperrt"-Anzeige (DSI)

Nach dem Abnehmen der Frontblende blinkt eine rote Warnanzeige am Gerät, die darauf hinweist, dass das Gerät nicht betriebsbereit ist.

Anzeige	Einstellung
"DSI : ON"	Die LED blinkt.
"DSI : OFF"	Die LED ist ausgeschaltet.

Display-Beleuchtungssteuerung

Durch diese Funktion wird das Display ausgeschaltet, wenn Sie nicht innerhalb von 5 Sekunden einen Bedienvorgang durchführen. Diese Funktion ist praktisch, wenn Sie bei Nacht fahren.

Anzeige	Einstellung
"Display : ON"	Hierdurch bleibt das Display eingeschaltet.
"Display : OFF"	Hierdurch wird das Display ausgeschaltet, wenn Sie nicht innerhalb von 5 Sekunden einen Bedienvorgang durchführen.



- Stellen Sie die Display-Beleuchtungssteuerung ein, wenn der <Demonstrationsmodus> (Seite 46) ausgeschaltet ist.
- Wenn das Display ausgeschaltet ist, kann es durch Drücken einer beliebigen Taste wieder eingeschaltet werden.
- Bei ausgeschalteten Display können Sie keinen anderen Betrieb außer den folgenden Einstellungen durchführen:
 - Lautstärke
 - Dämpfer
 - Auswahl der Quelle
 - Auswurf der Disc
 - Ausschalten der Stromversorgung
 - USB-Modus "Entfernen"

- Während der Funktionssteuerung wie beispielsweise während der Menü-Steuerung bleibt das Display eingeschaltet.

Im Standby-Modus

Dimmer

Das Display wird beim Einschalten der Fahrzeugbeleuchtung automatisch abgedimmt.

Anzeige	Einstellung
"Dimmer : ON"	Das Display ist abgedimmt.
"Dimmer : OFF"	Das Display ist nicht abgedimmt.

Im Standby-Modus

Kontrasteinstellung

Einstellung des Display-Kontrasts.

Anzeige und Einstellung
"Contrast : 1"
:
"Contrast : 4" (Original-Einstellung)

Im Standby-Modus

Einstellung zur Display-Umkehr

Wenn für einen voreingestellten Zeitraum kein Bedienvorgang erfolgt, geschieht die Umschaltung zwischen negativen und positiven Anzeigemodi automatisch. Die Display-Umkehr dient dazu, die Anfangshelligkeit des Displays möglichst lange zu erhalten.

Anzeige	Einstellung
"Display N/P : Auto"	Display automatisch umkehren
"Display N/P : POSI"	Nur positive Displayanzeige



- Die Umschaltung zwischen negativer und positiver Anzeige hängt vom jeweiligen Anzeigemodus ab.

Im Standby-Modus

Ausschalten des integrierten Verstärkers

Zum Ein- oder Ausschalten des integrierten Verstärkers.

Durch Ausschalten des integrierten Verstärkers lässt sich die Wiedergabequalität des Vorverstärkers verbessern.

Anzeige	Einstellung
"AMP : ON"	Der eingebaute Verstärker ist aktiviert.
"AMP : OFF"	Der eingebaute Verstärker ist stummgeschaltet.

Außer Standby-Modus/
bei eingeschaltetem Dual Zone-System

Einstellung des Dual Zone-Systems

Einstellung der Quelle vom vorderen Kanal und hinteren Kanal im Dual Zone-System.

Anzeige	Einstellung
"Zone 2 : Rear"	Nebenquelle (Zusatzeingangsquelle) ist der hinterer Kanal.
"Zone 2 : Front"	Nebenquelle (Zusatzeingangsquelle) ist der vordere Kanal.

Außer Standby-Modus

B.M.S. (Bass Management System)

Sie können den Basspegel des externen Verstärkers direkt über das Hauptgerät einstellen.

Anzeige	Einstellung
"AMP Bass : Flat"	Der Basspegel wird nicht angehoben.
"AMP Bass : +6"	Der Basspegel wird um 6 dB angehoben.
"AMP Bass : +12"	Der Basspegel wird um 12 dB angehoben.
"AMP Bass : +18"	Der Basspegel wird um 18 dB angehoben.



- Lesen Sie hinsichtlich der Leistungsverstärker, die über dieses Gerät gesteuert werden können, den Prospekt oder die Bedienungsanleitung.
- Für Verstärker ist zum Einen das Modell verfügbar, das von Flach bis +18 dB eingestellt werden kann, und zum Anderen das Modell, das von Flach bis +12 dB eingestellt werden kann.

Wenn ein Verstärker angeschlossen wurde, der nur bis +12 dB eingestellt werden kann, funktioniert dieser auch dann nicht ordnungsgemäß, wenn "AMP Bass : +18" ausgewählt wird.

Außer Standby-Modus

B.M.S.- Scheitelfrequenz

Sie können Sie die Scheitelfrequenz des B.M.S. einstellen.

Anzeige	Einstellung
"AMP FREQ : Normal"	Der Bass wird bei normaler Scheitelfrequenz angehoben.
"AMP FREQ : Low"	Der Bass wird bei einer um 20 % tieferen Scheitelfrequenz angehoben.

Bei angeschlossener LX AMP-Einheit

AMP-Steuerung

Sie können die an das Gerät angeschlossene LX AMP-Einheit steuern.

- 1 Aktivieren Sie den AMP-Steuermodus**
Drehen Sie den Steuerknopf.
Wählen Sie die "AMP Control"-Anzeige aus.
- 2 Aktivieren Sie den AMP-Steuermodus**
Drücken Sie den Steuerknopf für mindestens 1 Sekunde.
- 3 Wählen Sie die AMP-Einstellmöglichkeiten aus**
Schieben Sie den Steuerknopf nach oben oder unten.



- Hinsichtlich der Einzelheiten über die AMP-Einstellungen lesen Sie bitte die im Lieferumfang des LX AMP enthaltene Bedienungsanleitung.

- 4 Stellen Sie den gewünschten Wert ein**
Schieben Sie den Steuerknopf nach rechts oder links.

- 5 Verlassen Sie den AMP-Steuermodus**
Drücken Sie die [FNC]-Taste.



- Im Standby-Modus ist kein LX AMP-Betrieb möglich.

Nachrichteneinblendungen mit Zeitüberschreitungsfunktion

Der Tuner schaltet sich automatisch auf eine Nachrichteneinblendung um, auch wenn keine Rundfunksendung gehört wird. Auch der Zeitintervall, in dem keine Unterbrechung erfolgen soll, kann eingestellt werden.

Anzeige und Einstellung

"News : OFF"

"News : 00min"

⋮

"News : 90min"

Wenn "News : 00min"- "News : 90min" eingestellt wurde, ist die Funktion zur Unterbrechung von Nachrichteneinblendungen aktiviert. Beim Beginn einer Nachrichteneinblendung wird "NEWS" angezeigt und die Nachrichteneinblendung wiedergegeben.



- Haben Sie beispielsweise einen Zeitintervall von "News : 20min" eingestellt, sperrt die Funktion Nachrichteneinblendungen für 20 Minuten nach dem Empfang einer Nachrichtensendung.
- Die Lautstärke der Nachrichteneinblendungen ist dieselbe wie die, die für die <Verkehrsmeldungen> (Seite 23) eingestellt wurde.
- Diese Funktion ist nur verfügbar, wenn der gewünschte Sender einen PTY-Code für die Nachrichteneinblendung sendet oder zu einem <Enhanced Other Network>-Netzwerk gehört, das den PTY-Code für die Nachrichteneinblendung sendet.
- Wenn die Nachrichteneinblendungs-Unterbrechungsfunktion eingeschaltet ist, wird automatisch zu einem UKW-Sender umgeschaltet.

Im Tunerbetrieb

Regionalsender-Suche

Bei der automatischen Senderabstimmung wird nur nach Sendern gesucht, die sehr gut empfangen werden können.

Anzeige

Einstellung

"Local Seek : OFF" Die Regional-Suchfunktion ist ausgeschaltet.

"Local Seek : ON" Die Regional-Suchfunktion ist eingeschaltet.

Im Tunerbetrieb

Abstimmungsmodus

Hier wird der Abstimmungsmodus eingestellt.

Abstimmungsmodus	Anzeige	Funktion
Automatische Suche	"Seek Mode: Auto1"	Automatische Suche nach einem Sender
Suche nach einem voreingestellten Sender	"Seek Mode: Auto2"	Suche nach den im Senderspeicher abgelegten Sendern.
Manuell	"Seek Mode: Manual"	Normale manuelle Senderabstimmung.

AF (Alternative Frequency)

Das Gerät schaltet automatisch auf eine andere Frequenz des eingestellten RDS-Senders um, wenn der Empfang schwächer wird.

Anzeige	Einstellung
"AF : ON"	Die AF-Funktion ist eingeschaltet.
"AF : OFF"	Die AF-Funktion ist ausgeschaltet.

Bei eingeschalteter AF-Funktion leuchtet die "RDS"-Anzeige.



- Wenn für das abgestimmte Programm kein RDS-Sender mit einem besseren Empfang verfügbar ist, hören Sie die Rundfunksendung möglicherweise nur bruchstückhaft. Schalten Sie in einem solchen Fall die AF-Funktion aus.

Einschränkung der RDS-Region (Region Restrict Function)

Diese Funktion ermöglicht Ihnen, bei der Wahl von RDS-Alternativsendern regional ausgestrahlte Programme auszuschließen oder mit einzubeziehen.

Anzeige	Einstellung
"Regional : ON"	Die Regionseinschränkungsfunktion ist eingeschaltet.
"Regional : OFF"	Die Regionseinschränkungsfunktion ist ausgeschaltet.



- Ohne Einschränkung der AF-Funktion auf eine bestimmte Region oder einen Regionalsender wird ein Sender mit gutem Empfang innerhalb des selben RDS-Sendernetzes gesucht.

Automatische Verkehrsfunk-Suche

Verschlechtert sich der Rundfunkempfang und Sie haben die TI-Funktion eingeschaltet, dann sucht der Tuner automatisch einen anderen, besser zu empfangenden Verkehrsfunksender.

Anzeige	Einstellung
"Auto TP Seek : ON"	Die automatische Verkehrsfunk-Suche ist eingeschaltet.
"Auto TP Seek : OFF"	Die automatische Verkehrsfunk-Suche ist ausgeschaltet.

Bei UKW-Empfang

Mono-Empfang

Nebengeräusche können reduziert werden, wenn Stereo-Rundfunksendungen nur in Mono empfangen werden.

Anzeige	Einstellung
"MONO : OFF"	Der Mono-Empfang ist ausgeschaltet.
"MONO : ON"	Der Mono-Empfang ist eingeschaltet.

Auswahl eines Namens für den Zusatzeingang und eine Disc

Zur Auswahl des Namens, der angezeigt wird, wenn auf den Zusatzeingang umgeschaltet wird Lesen Sie dazu den Abschnitt <Eingabe eines Disc-Namens (DNPS)> (Seite 30).

1 Wählen Sie die zusätzliche Eingangsquelle aus Drücken Sie die [SRC]-Taste.

Wählen Sie die "AUX"/"AUX EXT"-Anzeige aus. Lesen Sie diesbezüglich den Abschnitt <Auswahl der Quelle> (Seite 8).

2 Aktivieren Sie den Menü-Modus Wählen Sie mit dem Steuerknopf "MENU".

Lesen Sie diesbezüglich den Abschnitt <Funktionssteuerungsmodus> (Seite 11).

3 Wählen Sie das Menü zur Vergabe des Zusatzeingangsnamens aus Drehen Sie den Steuerknopf.

Wählen Sie die "Name Set"-Anzeige aus.

4 Aktivieren Sie den Zusatzeingangsdisplay-Einstellungsmodus Drücken Sie den Steuerknopf für mindestens 1 Sekunde.

Der derzeit ausgewählte Zusatzeingang wird angezeigt.

5 Wählen Sie die Zusatzeingangsanzeige aus Drehen Sie den Steuerknopf oder schieben Sie ihn nach oben oder unten.

Bei jedem Drücken des Knopfes schaltet sich das Display wie unten dargestellt um.

- "AUX"/"AUX EXT"
- "DVD"
- "PORTABLE"
- "GAME"
- "VIDEO"
- "TV"

6 Verlassen Sie den Einstellungsmodus für das Zusatzeingangsdisplay Drücken Sie die [FNC]-Taste.



- Wenn 10 Sekunden lang keine Eingabe gemacht wurde, wird der zu dem Zeitpunkt eingegebene Name registriert und der Namenseingabe-Modus automatisch verlassen.
- Die Anzeige des Zusatzeingangs lässt sich nur einstellen, wenn der interne Zusatzeingang oder der Zusatzeingang des optionalen KCA-S220A verwendet wird.

Menü-Steuerung

Funktion des KDC-W9537UY
Im Standby-Modus

Auswahl russischer Buchstaben

Richten Sie die Anzeige für russische Buchstaben und nicht unterscheidbare lateinische Buchstaben ein.

Anzeige	Einstellung
"Russian : ON"	Hierdurch werden Texte unter Verwendung russischer Buchstaben angezeigt.
"Russian : OFF"	Hierdurch werden Texte unter Verwendung europäischer Buchstaben angezeigt.



- Texte, die unter Verwendung russischer Buchstaben angezeigt lassen werden können, sind wie folgt:
 - Ordnername/Dateiname/Musiktitel/Interpret/Albumname
 - KCA-BT100 (optionales Zubehör)
- Bei Texten mit russischen Buchstaben können Groß- und Kleinbuchstaben nicht unterschieden werden.

Textdurchlauf

Einstellung der durchlaufenden Textanzeige.

Anzeige	Einstellung
"Scroll : Manual"	Text läuft nicht durch.
"Scroll : Auto"	Text läuft beim Display-Wechsel durch.



- Folgende Textanzeigen können durchlaufen:
 - CD-Text
 - Ordnername/ Dateiname/ Musiktitel/ Interpret/ Albumname
 - MD-Titel
 - Radiotext

Im Standby-Modus

Einstellung des Integrierten Zusatzeingangs

Aktivieren Sie den integrierten Zusatzzugang.

Anzeige	Einstellung
"Built in AUX : OFF"	Bei der Programmwahl steht kein Zusatzzugang zur Verfügung.
"Built in AUX : ON"	Bei der Programmwahl steht ein Zusatzzugang zur Verfügung.

Im Standby-Modus

Automatische Ausschaltung

Wenn sich das Gerät längere Zeit im Standby-Modus befindet, lässt es sich mit dieser Funktion nach einer bestimmten Zeit automatisch ausschalten.

Dadurch wird die Fahrzeug-Batterie geschont.

Anzeige	Einstellung
"Power OFF : - - - -"	Die automatische Ausschaltfunktion ist ausgeschaltet.
"Power OFF : 20min"	Das Gerät wird nach 20 Minuten ausgeschaltet. (Original-Einstellung)
"Power OFF : 40min"	Das Gerät wird nach 40 Minuten ausgeschaltet.
"Power OFF : 60min"	Das Gerät wird nach 60 Minuten ausgeschaltet.

Im Standby-Modus

CD-Lese-Einstellung

Wenn bei der Wiedergabe einer CD mit einem bestimmten Format Probleme auftreten, wird durch diese Einstellung die CD zwangsweise wiedergegeben.

Anzeige	Einstellung
"CD Read : 1"	Wiedergabe einer CD und Audio-Datei.
"CD Read : 2"	Zwangsweise CD-Wiedergabe.



- Einige Musik-CDs lassen sich u. U. auch im "CD Read : 2"-Modus nicht wiedergeben.

Im Standby-Modus

Herunterladen von Bildern und Videosequenzen

Hintergrundbilder herunterladen. Heruntergeladene Bilder können auf dem Display dieses Geräts angezeigt werden.

1 Schließen Sie das USB-Gerät an oder legen Sie eine CD-R/CD-RW ein

Schließen Sie das USB-Gerät an, das die auf dieses Gerät herunterzuladenden Dateien enthält. Oder legen Sie bei entferntem USB-Gerät eine CD-R/CD-RW ein, die die Dateien für das Herunterladen enthält.

Lesen Sie bezüglich der Einzelheiten <Wiedergabe von CDs und Audio-Dateien> (Seite 26).



- Auf unserer URL <http://www.kenwood.net-disp.com> wird beschrieben, wie eine CD-R/CD-RW/ein USB-Gerät erstellt wird.

2 Aktivieren Sie den Standby-Modus. Drücken Sie die [SRC]-Taste.

Wählen Sie die "STANDBY"-Anzeige aus. Lesen Sie diesbezüglich den Abschnitt <Auswahl der Quelle> (Seite 8).

3 Aktivieren Sie den Menü-Modus. Wählen Sie mit dem Steuerknopf "MENU".

Lesen Sie diesbezüglich den Abschnitt <Funktionssteuerungsmodus> (Seite 11).

4 Wählen Sie das Herunterladen von Bildern und Videosequenzen aus. Drehen Sie den Steuerknopf.

Wählen Sie die "DISP Data DL"-Anzeige aus.

5 Aktivieren Sie den Download-Modus. Drücken Sie den Steuerknopf für mindestens 1 Sekunde.

Die Anzeige "File Check!" blinkt.

6 Wählen Sie die Dateien für das Herunterladen aus

Drehen Sie den Steuerknopf oder schieben Sie ihn nach oben oder unten.

Drücken Sie den Steuerknopf.

7 Starten Sie das Herunterladen.

Wählen Sie mit dem Steuerknopf "YES".

Wenn das Herunterladen abgeschlossen ist, wird "Finished" angezeigt.



- Das Herunterladen von Bildern kann bis zu 20 Minuten dauern.



Abbruch des Herunterladens Drücken Sie die [FNC]-Taste.

8 Verlassen Sie den Download-Modus. Drücken Sie die [FNC]-Taste.



- Führen Sie während des Herunterladens keine Bedienvorgänge am Gerät aus, um Datenverluste zu vermeiden.
- Anzahl Dateien, die heruntergeladen werden können:
 - Hintergrund: 1 Datei
- Bei Herunterladen eines neuen Hintergrundbildes wird das aktuelle Hintergrundbild überschrieben. Die heruntergeladenen Bilder können nicht gelöscht werden.
- Die heruntergeladenen Bilder können für die Anzeige verwendet werden.
 - <Auswahl des Grafik-Displays> (Seite 17)
- Wenn Sie keine Bilder auf das Gerät laden können, kann ein Problem mit der Schreibmethode der CD-R/CD-RW/ des USB-Geräts vorliegen. Weitere Informationen finden Sie unter <http://www.kenwood.net-disp.com>.

PICTURE ENGINE

Picture Engine ist eine Anwendungssoftware, die über die offizielle Website von Kenwood erhältlich ist. Mit dieser Software können Sie eine eigene Bilddatei erzeugen. Eine Anleitung zum Herunterladen der Anwendung finden Sie unter "<http://www.kenwood.net-disp.com/>".

Menü-Steuerung

Im Standby-Modus

Anzeige der Firmware-Version

Anzeige der Firmware-Version über dieses Gerät

Drehen Sie den Steuerknopf.

Wählen Sie die "F/W Version : "-Anzeige aus.

In der internen Speicherquelle

Formatieren des internen Speichers

Führen Sie eine Formatierung durch, um alle Audiodateien im internen Speicher zu löschen.



- Der Inhalt des formatierten Speichers kann nicht wiederhergestellt werden. Lassen Sie beim Formatieren Vorsicht walten.

1 Aktivieren Sie den internen Speicher

Drücken Sie die [SRC]-Taste.

Wählen Sie die "Internal Memory"-Anzeige aus.

2 Aktivieren Sie den Menü-Modus

Wählen Sie mit dem Steuerknopf "MENU".

Lesen Sie diesbezüglich den Abschnitt <Funktionssteuerungsmodus> (Seite 11).

3 Wählen Sie die Formatierung des internen Speichers aus

Drehen Sie den Steuerknopf.

Wählen Sie die "INT.MEM.Format"-Anzeige aus.

4 Aktivieren Sie den Formatierungs-Modus.

Drücken Sie den Steuerknopf für mindestens 1 Sekunde.

"Format?" wird angezeigt.

5 Starten Sie den Formatiervorgang

Wählen Sie mit dem Steuerknopf "YES".

Die Anzeige "Format..." blinkt.

Wenn der Formatiervorgang abgeschlossen ist, wird "Completed" angezeigt.

6 Verlassen Sie den Formatierungs-Modus

Drücken Sie die [FNC]-Taste.

Im Standby-Modus

Demonstrationsmodus

Zur Ein- und Ausschaltung des Demonstrationsmodus.

1 Wählen Sie den Demonstrationsmodus aus Drehen Sie den Steuerknopf.

Wählen Sie die "DEMO Mode"-Anzeige aus.

2 Aktivieren Sie den Demonstrationsmodus Drücken Sie den Steuerknopf für mindestens 2 Sekunden.

Bei jedem Drücken des Knopfes für mindestens 2 Sekunden schaltet sich der Demonstrationsmodus wie in der Tabelle unten dargestellt um.

Anzeige	Einstellung
"DEMO Mode : ON"	Der Demonstrationsmodus ist eingeschaltet.
"DEMO Mode : OFF"	Der Demonstrationsmodus wird beendet (Normal-Modus).

Grundlegende Fernbedienungsfunktionen

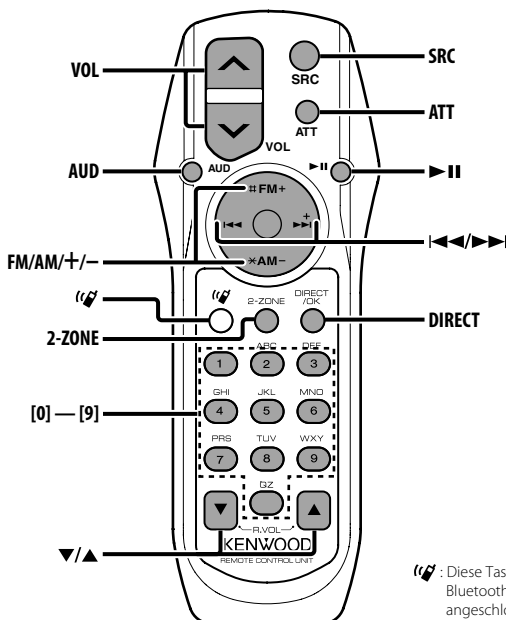

: Diese Taste wird verwendet, wenn eine Bluetooth HANDS FREE BOX von Kenwood angeschlossen ist. Weitere Informationen finden Sie in der Bedienungsanleitung der Bluetooth HANDS FREE BOX.

Einlegen und Austauschen der Batterien

Verwenden Sie zwei "AA"/ "R6"-Batterien. Drücken Sie auf die gekennzeichnete Stelle der Batteriefach-Abdeckung und schieben Sie sie gleichzeitig nach hinten, wie unten dargestellt. Legen Sie die Batterien unter Berücksichtigung der Pole + und – entsprechend der Abbildung ins Batteriefach ein.

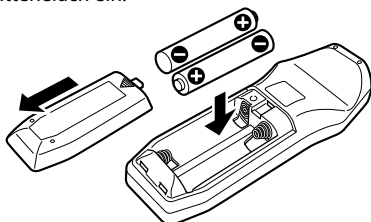

⚠️ WARNUNG

- Bewahren Sie unbenutzte Batterien außerhalb der Reichweite von Kindern auf. Suchen Sie einen Arzt auf, wenn eine Batterie versehentlich verschluckt worden ist.



- Bewahren Sie die Fernbedienung nicht an heißen Orten wie beispielsweise auf dem Armaturenbrett auf.

Allgemeine Bedienhinweise

[VOL]-Tasten

Zur Einstellung der Lautstärke.

[SRC]-Taste

Bei jedem Drücken der Taste ändert sich die Quelle. Lesen Sie hinsichtlich der Reihenfolge der Quellenumschaltung den Abschnitt <Auswahl der Quelle> (Seite 8).

[ATT]-Taste

Zum schnellen Absenken der Lautstärke. Bei einem erneuten Drücken der Taste wird wieder der vorherige Lautstärkepegel eingestellt.

Grundlegende Fernbedienungsfunktionen

Klangeinstellung

[AUD]-Taste

Zur Auswahl der gewünschten Einstellung.

[VOL]-Tasten

Zur Einstellung des gewünschten Werts.



- Lesen Sie hinsichtlich der Einstellungen für Audio-Funktionen und andere Klangeinstellungen den Abschnitt <Klangeinstellung> (Seite 9).

Dual Zone-System

[2-ZONE]-Taste

Bei jedem Drücken der Taste wird "2 ZONE" unter <Audio-Setup> (Seite 9) ein- bzw. ausgeschaltet.

[▲]-/[▼]-Tasten

Zur Einstellung der Lautstärke des hinteren Kanals. Diese Funktion wird aktiviert, wenn das Dual Zone-System eingeschaltet ist.

Im Tunerbetrieb

[FM]-/[AM]-Tasten

Zur Auswahl des Wellenbereichs. Bei jedem Drücken der [FM]-Taste wechseln die Wellenbereiche zwischen UKW1, UKW2 und UKW3.

[◀◀]-/[▶▶]-Tasten

Zur Suche nach einer höheren oder niedrigeren Frequenz.

[0] — [9]-Tasten

Drücken Sie die [1]-[6]-Tasten, um die gespeicherten Sender abzurufen.

[DIRECT]-Taste

Zur Aktivierung und Deaktivierung des Modus für die <Direkteingabe der Empfangsfrequenz> (Seite 21).

[▶ II]-Taste

Zur Aktivierung und Deaktivierung des Modus für die <Auswahl der Programmart (PTY)> (Seite 24).

Bei Disc/USB (iPod)/Internem Speicher als Quelle

[◀◀]-/[▶▶]-Tasten

Zum Vor- und Rücklauf der Musikstücke.

[+]-/[-]-Tasten

Zum Vor- und Rücklauf zwischen den Discs/ Ordnern

[▶ II]-Taste

Bei jedem Drücken der Taste wechselt das Gerät zwischen Wiedergabe und Pause.

[0] — [9]-Tasten

Unter <Direkte Musiksuche> (Seite 28) zur Eingabe der Spurnummer und unter <Direkte Disc-Suche> (Seite 28) zur Eingabe der Titel-/Disc-Nummer.

Zubehör/ Hinweise zum Einbau

Zubehör

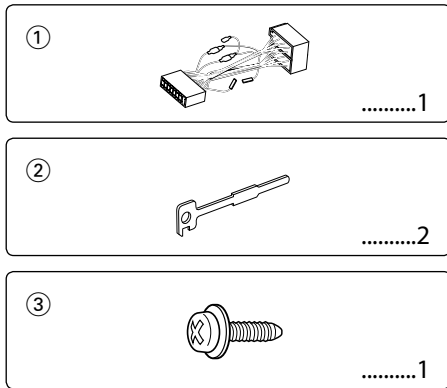

Hinweise zum Einbau

1. Ziehen Sie den Zündschlüssel ab und trennen Sie den Minuspol von der Batterie ab, um Kurzschlüsse zu vermeiden.
2. Schließen Sie die Ein- und Ausgangskabel der einzelnen Geräte an.
3. Schließen Sie alle Kabel am Kabelbaum an.
4. Schließen Sie den Steckverbinder B des Kabelbaums am Lautsprecheranschluss Ihres Fahrzeugs an.
5. Schließen Sie den Steckverbinder A des Kabelbaums am externen Stromanschluss Ihres Fahrzeugs an.
6. Schließen Sie den Kabelbaumanschluss am Gerät an.
7. Bauen Sie das Autoradio in Ihrem Fahrzeug ein.
8. Schließen Sie den Minuspol der Batterie an.
9. Drücken Sie die Rückstelltaste.



- Wenn die Stromversorgung nicht eingeschaltet wird ("Protect" wird angezeigt), liegt möglicherweise ein Kurzschluss im Lautsprecherkabel vor oder das Kabel hat das Fahrzeugchassis berührt und die Schutzfunktion wurde deswegen aktiviert. Überprüfen Sie aus diesem Grund das Lautsprecherkabel.
- Verwenden Sie einen handelsüblichen Übergangsadapter, wenn der Stecker nicht zum Anschluss im Fahrzeug passt.
- Sollte Ihr Fahrzeug nicht für dieses spezielle Anschlussystem ausgelegt sein, konsultieren Sie bitte Ihren Kenwood-Händler.

- Stellen Sie sicher, dass alle Kabelanschlüsse ordnungsgemäß durchgeführt wurden, indem Sie die Stecker bis zum vollkommenen Einrasten in die Buchsen einführen.
- Falls das Zündschloss Ihres Fahrzeugs über keine ACC-Stellung verfügt, oder falls das Zündkabel an eine Stromquelle mit Konstantspannung wie beispielsweise ein Batteriekabel angeschlossen ist, wird die Stromversorgung des Geräts nicht mit der Zündung verbunden (d. h. das Gerät wird nicht zusammen mit der Zündung ein- und ausgeschaltet). Wenn Sie die Stromversorgung des Geräts mit der Zündung verbinden wollen, schließen Sie das Zündkabel an eine Stromquelle an, die mit dem Zündschlüssel ein- und ausgeschaltet werden kann.
- Wenn die Sicherung durchbrennt, überprüfen Sie bitte zunächst die Kabel auf einen Kurzschluss. Ersetzen Sie dann die defekte Sicherung durch eine neue Sicherung gleichen Werts.
- Isolieren Sie nicht angeschlossene Kabel mit Vinylband oder ähnlichem Material. Um Kurzschlüsse zu verhindern, entfernen Sie bitte keine Schutzschläuchen von den Kabelenden oder Verbindungssteckern.
- Schließen Sie beide Pole der Lautsprecher an den Lautsprecheranschlüssen am Gerät an. Der Anschluss der Lautsprecher-Minuspole an die Karosserie des Fahrzeugs und/oder die Erdung derselben kann zu Betriebsstörungen führen oder die Elektronik beschädigen.
- Überprüfen Sie nach dem Einbau, ob Bremslichter, Blinker und Scheibenwischer ordnungsgemäß funktionieren.
- Wenn das Armaturenbrett eine Klappe hat, stellen Sie beim Einbau sicher, dass die Frontplatte beim Öffnen und Schließen nicht an die Klappe stößt.
- Installieren Sie das Gerät so, dass der Montagewinkel 30° oder weniger beträgt.

Wenn Sie einen iPod anschließen möchten

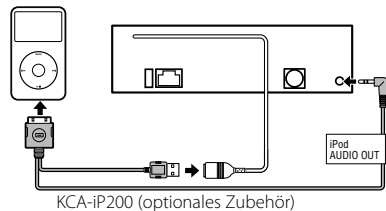

- Kein anderes optionales Zubehör kann angeschlossen werden, da der USB-Anschluss und der AUX-Eingang für die Verbindung zum iPod verwendet werden.
- Das Dual Zone System kann im <Audio-Setup> (Seite 9) nicht ausgewählt werden.

Anschlussdiagramm



- Wenn Sie das USB-Kabel nicht verwenden, entfernen Sie die Kappe bitte nicht. Der Anschluss kann durch den Kontakt mit einem Metallteil des Fahrzeuges eine Fehlfunktion des Gerätes verursachen.

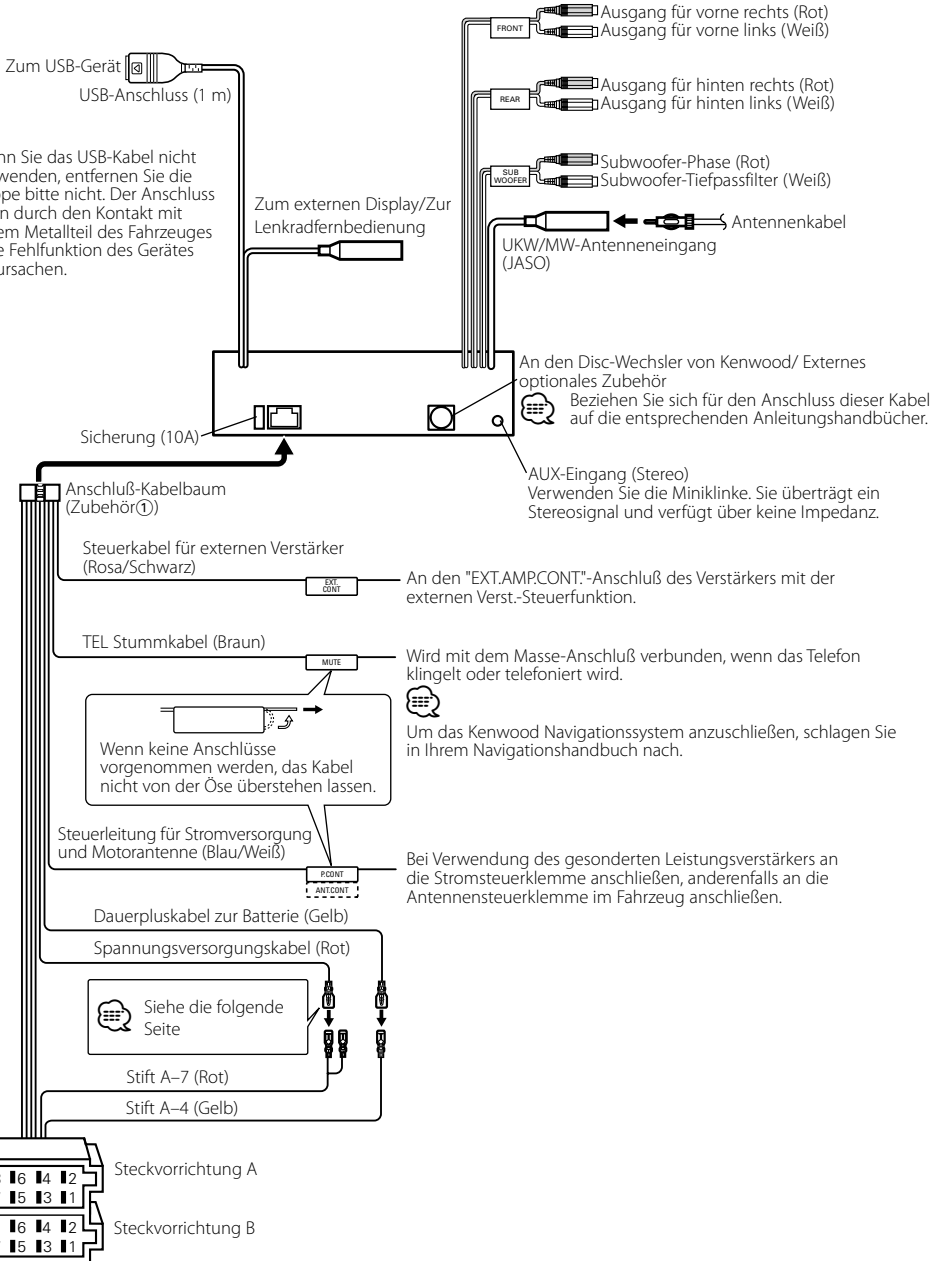

Anschlussfunktionsanleitung

Stiftnummern für ISO-Anschlüsse	Kabelfarbe	Funktionen
Externer Stromanschluss		
A-4	gelb	Batterie
A-5	blau/weiß	Stromsteuerung
A-6	orange/weiß	Dimmer
A-7	rot	Zündung (ACC)
A-8	schwarz	Erdungsanschluss (Masse)
Lautsprecheranschluss		
B-1	lila	Hinten rechts (+)
B-2	lila/schwarz	Hinten rechts (-)
B-3	grau	Vorne rechts (+)
B-4	grau/schwarz	Vorne rechts (-)
B-5	weiß	Vorne links (+)
B-6	weiß/schwarz	Vorne links (-)
B-7	grün	Hinten links (+)
B-8	grün/schwarz	Hinten links (-)

⚠ WARNUNG

Anschluss des ISO-Anschlusses

Die Stiftbelegung für die ISO-Anschlüsse hängt von der Art des von Ihnen verwendeten Fahrzeugs ab. Stellen Sie sicher, dass Sie die Anschlüsse zur Vermeidung einer Beschädigung des Geräts ordnungsgemäß durchführen.

Der Standardanschluss für den Kabelbaum wird unten unter **1** beschrieben. Falls die ISO-Anschlussstifte entsprechend **2** oder **3** belegt sind, führen Sie den Anschluss bitte wie dargestellt durch.

Stellen Sie bitte unbedingt sicher, dass das Kabel wie unter **2** unten dargestellt wieder angeschlossen wird, um dieses Gerät in Fahrzeugen von **Volkswagen** zu installieren.

1 (Standard-Einstellung) Der Stift A-7 (rot) des ISO-Anschlusses am Fahrzeug ist mit der Zündung verbunden, während der Stift A-4 (gelb) mit der Konstantspannungsquelle verbunden ist.

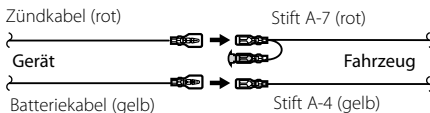

2 Der Stift A-7 (rot) des ISO-Anschlusses am Fahrzeug ist mit der Konstantspannungsquelle verbunden, während der Stift A-4 (gelb) mit der Zündung verbunden ist.

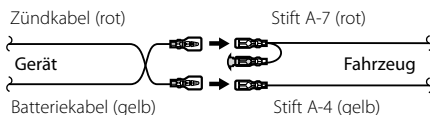

3 Der Stift A-4 (gelb) des ISO-Anschlusses am Fahrzeug ist mit nichts verbunden, während der Stift A-7 (rot) mit der Konstantspannungsquelle verbunden ist (oder Stift A-7 (rot) und Stift A-4 (gelb) sind mit der Konstantspannungsquelle verbunden).

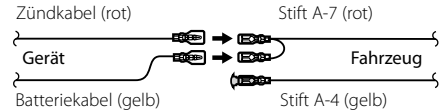

- Wenn der Anschluss so durchgeführt wird, wie oben unter **3** beschrieben, ist die Stromversorgung des Geräts nicht mit dem Zündschloss gekoppelt. Denken Sie daher stets daran, das Gerät nach dem Ausschalten der Zündung auszuschalten.

Um die Stromversorgung des Geräts mit der Zündung zu koppeln, schließen Sie das Zündkabel (ACC...rot) an eine Stromquelle an, die mit dem Zündschlüssel ein- und ausgeschaltet werden kann.

Einbau/Entfernen des Geräts

Einbau

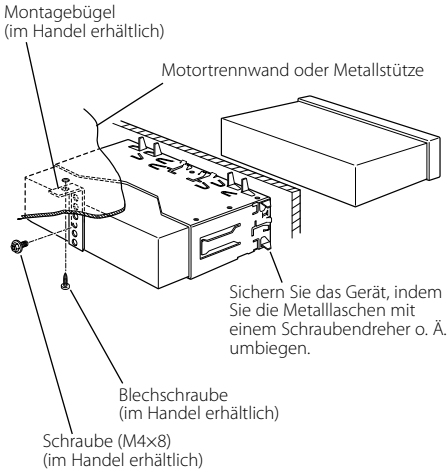

- Stellen Sie sicher, dass das Gerät sicher eingebaut wurde. Wenn das Gerät nicht fest sitzt, können Fehlfunktionen (beispielsweise Klangbeeinträchtigungen) auftreten.

Anschrauben der Frontblende am Gerät

Wenn Sie die Frontblende am Hauptgerät befestigen möchten, damit sie nicht herunterfällt, schrauben Sie die im Lieferumfang enthaltenen Schrauben in die unten dargestellten Löcher.

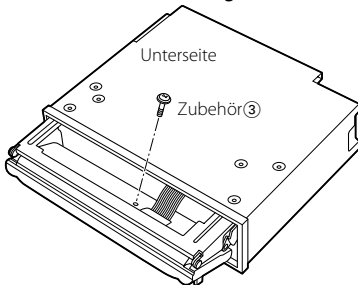

- Stecken Sie die Schrauben niemals in ein anderes Schraubloch als das dargestellte. Wenn Sie sie in ein anderes Loch schrauben, wird sie mechanische Teile im Inneren des Gerätes berühren und möglicherweise Beschädigungen verursachen.

Entfernen des Hartgummirahmens

- 1 Lassen Sie die Arretierstifte am Ausbauwerkzeug ineinander greifen und entfernen Sie die zwei Verriegelungen im oberen Bereich. Heben Sie den Rahmen an und ziehen Sie ihn wie in der Abbildung dargestellt nach vorne.

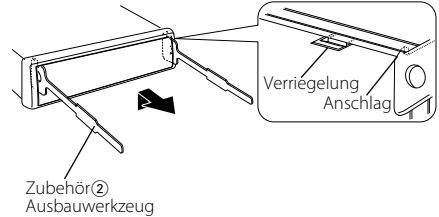

- 2 Entfernen Sie, wenn der obere Bereich entfernt ist, die unteren zwei Stellen.



- Der Rahmen kann auf die gleiche Art und Weise von der Unterseite abgenommen werden.

Entfernen des Geräts

- 1 Nehmen Sie den Hartgummirahmen entsprechend dem Abschnitt <Entfernen des Hartgummirahmens> ab.
- 2 Entfernen Sie die Schraube (M4 x 8) an der Rückseite des Geräts.
- 3 Setzen Sie die beiden Ausbauwerkzeuge wie dargestellt tief in die Schlitz auf den beiden Seiten ein.
- 4 Drücken Sie das Ausbauwerkzeug hinunter, während Sie es hineindrücken, und ziehen Sie das Gerät halb heraus.

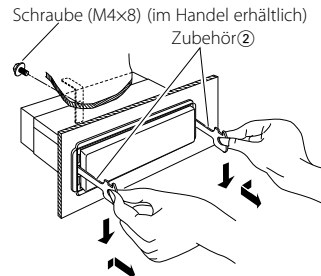

- Achten Sie darauf, dass Sie sich nicht an den Vorsprüngen des Ausbauwerkzeugs verletzen.
- 5 Umfassen Sie das Gerät mit beiden Händen und ziehen Sie es vorsichtig heraus, damit es nicht herunterfällt.

Fehlersuche

Einige Gerätefunktionen können durch vorgenommene Einstellungen deaktiviert worden sein.

! Auf AUX-Quelle kann nicht umgeschaltet werden.

- ▶ AUX ist nicht eingeschaltet. [☞] <Einstellung des Integrierten Zusatzeingangs> (Seite 44)
- AUX kann nicht verwendet werden, wenn das KCA-IP200 angeschlossen ist.

! • Fader kann nicht eingerichtet werden. • Kein Klangsteuerungseffekt bei AUX.

- ▶ Die Dual Zone-Funktion ist aktiviert. [☞] <Audio-Setup> (Seite 9)

! • Equalizer kann nicht eingerichtet werden. • WOW HD kann nicht eingerichtet werden. • Crossover-Netzwerk kann nicht eingerichtet werden. • Digitaler Zeitabgleich kann nicht eingerichtet werden. • Soundeinrichtung kann nicht voreingestellt werden.

- ▶ Die Dual Zone-Funktion ist aktiviert. [☞] <Audio-Setup> (Seite 9)
- Bei der Auswahloption für die Lautsprecher ist Kein für die hinteren Lautsprecher ausgewählt. [☞] <Klangmanagement-System> (Seite 12)

! • Subwoofer kann nicht eingerichtet werden. • Subwooferphase kann nicht eingerichtet werden. • Subwoofer gibt keinen Ton aus.

- ▶ Bei der Auswahloption für die Lautsprecher ist Kein für die betreffenden Lautsprecher ausgewählt. [☞] <Klangmanagement-System> (Seite 12)
- <Subwoofer-Ausgang> (Seite 10) ist nicht eingeschaltet.
- Die Dual Zone-Funktion ist aktiviert. [☞] <Audio-Setup> (Seite 9)

! • Sound-Management-System kann nicht eingerichtet werden. • Position kann nicht eingerichtet werden.

- ▶ Die Dual Zone-Funktion ist aktiviert. [☞] <Audio-Setup> (Seite 9)

! SRS 3D Space Control oder SRS 3D Center Control kann nicht eingerichtet werden.

- ▶ Die Tuner- oder DAB-Quelle ist in Verwendung.

! SRS 3D Center Control kann nicht eingerichtet werden.

- ▶ SRS 3D Space Control ist auf AUS eingestellt. [☞] <WOW HD-Einstellung> (Seite 14)

! Dual Zone-Funktion kann nicht eingerichtet werden.

- ▶ Bei der Auswahloption für die Lautsprecher ist Kein für die hinteren Lautsprecher ausgewählt. [☞] <Klangmanagement-System> (Seite 12)

! • Ziel der Nebenquelle kann unter Dual Zone nicht ausgewählt werden. • Lautstärke der hinteren Lautsprecher kann nicht eingestellt werden.

- ▶ Die Dual Zone-Funktion ist deaktiviert. [☞] <Audio-Setup> (Seite 9)

! • Sicherheitscode kann nicht registriert werden. • Displaybeleuchtungssteuerung kann nicht eingerichtet werden.

- ▶ Die <Demonstrationsmodus> (Seite 46) ist nicht ausgestellt.

! Audio-Dateien können nicht wiedergegeben werden.

- ▶ <CD-Lese-Einstellung> (Seite 44) ist auf "2" eingestellt.

! • Dateiauswahl nicht möglich. • Titelsuche nicht möglich.

- ▶ Die Funktion für zufällige Wiedergabe ist aktiviert.

Manchmal funktioniert das Gerät nicht richtig, weil möglicherweise ein Bedienungsfehler oder eine falsche Verdrahtung vorliegt. Sehen Sie sich deshalb bitte zuerst die nachfolgende Übersicht an, bevor Sie Ihr Gerät zur Reparatur geben.

Allgemeines

? Der Tastenton ist nicht zu hören.

- ✓ Der Vorverstärkerausgang wird verwendet. [☞] Der Tastenton kann nicht über den Vorverstärkerausgang ausgegeben werden.

? Die Umschaltung zwischen negativen und positiven Anzeigemodi geschieht automatisch.

- ✓ Die Umschaltung zwischen negativen und positiven Anzeigemodi geschieht automatisch, um die Anfangshelligkeit der Anzeige möglichst lange zu erhalten. [☞] Sie können die Einstellung "Display N/P: POSI" wählen, wie unter <Einstellung zur Display-Umkehr> (Seite 40) beschrieben.

Tuner-Betrieb

? Der Radioempfang ist schlecht.

- ✓ Die Fahrzeugantenne ist nicht herausgezogen. [☞] Ziehen Sie die Antenne vollständig heraus.
- ✓ Das Kabel für die Steuerung der Motorantenne ist nicht richtig angeschlossen. [☞] Schließen Sie die Kabel richtig an (siehe Kapitel <Anschlussdiagramm>).

Disc-Quelle

? Statt der ausgewählten Disc wird eine andere wiedergegeben.

- ✓ Die ausgewählte CD ist sehr verschmutzt.
 - ☞ Reinigen Sie die CD.
- ✓ Die Nummer des Disc-Fachs stimmt nicht mit der Nummer der ausgewählten Disc überein.
 - ☞ Nehmen Sie das Magazin heraus und überprüfen die Bestückung.
- ✓ Die Disc ist beschädigt.
 - ☞ Tauschen Sie die Disc aus.

? Die Disc kann nicht entnommen werden.

- ✓ Bild wird heruntergeladen.
 - ☞ Auswerfen ist während dem Herunterladen von Bildern deaktiviert.

Audio-Datei

? Bei der Wiedergabe einer Audio-Datei springt der Ton.

- ✓ Das Medium ist verkratzt oder verschmutzt.
 - ☞ Reinigen Sie das Medium und lesen Sie hierzu den Abschnitt <Handhabung von CDs> (Seite 7).
- ✓ Die Audio-Datei ist beschädigt oder wird nicht unterstützt.
 - ☞ Beschädigte oder nicht unterstützte Audio-Dateien werden übersprungen.
- ✓ Die Aufnahmebedingungen sind schlecht.
 - ☞ Nehmen Sie das Medium erneut auf oder verwenden Sie ein anderes Medium.

USB-Gerätequelle

? Das USB-Gerät wird nicht erfasst.

- ✓ Der USB-Anschluss wurde abgetrennt.
 - ☞ Schließen Sie den Anschluss des USB-Gerätes ordnungsgemäß an.

? Das USB-Gerät gibt die darauf befindlichen Audio-Dateien nicht wieder.

- ✓ Der USB-Anschluss wurde abgetrennt.
 - ☞ Schließen Sie den Anschluss des USB-Gerätes ordnungsgemäß an.

? Modus USB entfernen nicht möglich.

- ✓ Bild wird heruntergeladen.
 - ☞ Der Modus USB entfernen ist während dem Herunterladen von Bildern deaktiviert.

Die unten aufgeführten Meldungen zeigen den Zustand Ihres Systems an.

- Eject:
 - Es befindet sich kein Magazin im Disc-Wechsler. Das Magazin ist nicht eingesetzt.
 - Es befindet sich keine CD im Gerät.
- No Disc: Es befindet sich keine Disc im Magazin.
- TOC Error:
 - Es befindet sich keine Disc im Magazin.
 - Die CD ist zu verschmutzt, verkehrt herum eingelegt oder beschädigt.

- Read Error:
 - Die Anzahl der Dateien oder Ordner, die auf dem angeschlossenen USB-Gerät gespeichert sind, liegt über der Obergrenze.
 - Das Dateisystem des angeschlossenen USB-Geräts ist unterbrochen.
 - ☞ Kopieren Sie die Dateien und Ordner für das USB-Gerät erneut und lesen Sie hierfür <http://www.kenwood.com/usb/>. Wenn die Fehlermeldung weiterhin angezeigt wird, initialisieren Sie das USB-Gerät oder verwenden Sie andere USB-Geräte.
- Error 05: Die Disk kann nicht gelesen werden.
- Blank Disc: Es wurde nichts auf die MD aufgenommen.
- No Track: Die MD hat zwar einen Titel, es wurden aber keine Musikstücke aufgenommen.
- No Panel: Die Frontblende der an diesem Gerät angeschlossenen Zusatzeinheit wurde abgenommen.
- Error 77: Das Gerät arbeitet aufgrund eines internen Fehlers nicht ordnungsgemäß.
 - ☞ Drücken Sie die Rücksteltaste am Gerät. Erlischt die Anzeige "Error 77" nicht, wenden Sie sich bitte an Ihren Kundendienst.
- Mecha Error: Es liegt eine Fehlfunktion des Disc-Magazins vor oder das Gerät hat einen Defekt.
 - ☞ Überprüfen Sie das Disc-Magazin. Drücken Sie ggf. die Rücksteltaste am Gerät. Erlischt die Anzeige "Mecha Error" nicht, wenden Sie sich bitte an Ihren Kundendienst.
- Hold Error: Die Schutzschaltung des Disc-Wechslers hat alle Funktionen unterbrochen, da die Betriebstemperatur 60 °C übersteigt.
 - ☞ Lassen Sie den Disc-Wechsler ggf. durch Öffnen der Fenster oder Einschalten der Lüftung abkühlen. Wenn die Temperatur unter 60 °C gesunken ist, wird die Disc-Wiedergabe fortgesetzt.
- No Name: DNPS soll angezeigt werden, obwohl eine CD ohne voreingestellte Disc-Namen wiedergegeben wird.
- Waiting: Radiotext-Daten werden empfangen. Radiotext Plus benötigt mehr Zeit zum Laden als Radiotext.
- Load: Die Discs im Disc-Wechsler werden ausgewechselt.
- Checking: Das Gerät liest Daten von der Disc, dem USB-Gerät oder dem internen Speicher.
- Reading: Das Gerät liest Daten von der Disc, dem USB-Gerät oder dem internen Speicher.
- IN (Blinken): Der CD-Player funktioniert nicht ordnungsgemäß.
 - ☞ Legen Sie die CD erneut ein. Wenn sich die CD nicht auswerfen lässt oder das Display weiterhin blinkt, schalten Sie das Gerät bitte aus und wenden sich an Ihren Kundendienst.

Protect:	Das Lautsprecherkabel weist einen Kurzschluss auf oder berührt das Fahrzeugchassis; aufgrund dessen wird die Schutzfunktion aktiviert. <ul style="list-style-type: none"> ➤ Verdrahten oder isolieren Sie das Lautsprecherkabel ordnungsgemäß und drücken Sie die Rückstelltaste. Erlischt die Anzeige "Protect" nicht, wenden Sie sich bitte an Ihren Kundendienst. 	Over Capacity:	Aufnahmen oder kopieren wurde abgebrochen, weil der interne Speicherplatz bei der Aufnahme von einer Musik-CD oder von USB nicht ausreichte. <ul style="list-style-type: none"> ➤ Löschen Sie nicht erforderliche Dateien und starten Sie den Aufnahme- bzw. Kopiervorgang erneut.
Unsupported File:	Es wird eine Audio-Datei wiedergegeben, deren Format von diesem Gerät nicht unterstützt wird.	Name Exists. Raname... : Name Exists. Auto Rename? :	Der bei der CD-Aufnahme eingegebene Name ist bereits vorhanden. Oder eine Datei oder ein Ordner des gleichen Namens ist beim Kopieren vom USB-Gerät bereits vorhanden. <ul style="list-style-type: none"> ➤ Ändern Sie den Namen oder löschen Sie die vorhandene Datei und starten Sie den Aufnahme- bzw. Kopiervorgang erneut.
Copy Protection:	Eine kopiergeschützte Datei wird wiedergegeben.	Import Error:	Die Aufnahme wird abgebrochen, weil auf der CD ein Kratzer ist und die Wiedergabe nicht möglich ist.
DEMO MODE:	Der Demonstrationsmodus wurde ausgewählt. <ul style="list-style-type: none"> ➤ Die Einstellung <Demonstrationsmodus> (Seite 46) ist eingestellt. Schalten Sie sie aus. 	Copy Error:	<ul style="list-style-type: none"> • Ein nicht kompatibler digitaler Audioplayer wurde verwendet. • Kopieren nicht möglich, weil das USB-Gerät nicht fest eingesteckt ist.
No Device:	Das USB-Gerät wurde als Quelle ausgewählt, obwohl kein USB-Gerät angeschlossen wurde.	Delete Error: Format Error:	Beim Löschen oder Formatieren wurde ein anomaler Zustand festgestellt. <ul style="list-style-type: none"> ➤ Wiederholen Sie den Vorgang noch einmal. Dies kann einige Zeit dauern. Wenn die Meldung erneut erscheint, wenden Sie sich an Ihren Kenwood-Händler.
N/A Device:	Es wurde ein USB-Gerät angeschlossen, das nicht unterstützt wird. <ul style="list-style-type: none"> ➤ Hinsichtlich der unterstützten USB-Geräte lesen Sie bitte den Abschnitt <http://www.kenwood.com/usb/>. 	Can't Download: Download Error:	Aus bestimmten Gründen funktioniert dieses Gerät nicht ordnungsgemäß. <ul style="list-style-type: none"> ➤ Drücken Sie die Rückstelltaste, um das Herunterladen erneut durchzuführen. Wenn der Fehler noch immer angezeigt wird, lassen Sie sich bitte von Ihrem Kundendienst beraten. ➤ Führen Sie alle Schritte erneut durch. Wenn der Fehler noch immer angezeigt wird, lassen Sie sich bitte von Ihrem Kundendienst beraten.
No Music Data/ Error 15:	<ul style="list-style-type: none"> • Auf dem angeschlossenen USB-Gerät befinden sich keine wiederzugebenden Audio-Dateien. • Der internen Speicherquelle befinden sich keine wiederzugebenden Audio-Dateien. • Es wurden Medien wiedergegeben, auf die keine Daten aufgenommen worden sind, die von diesem Gerät wiedergegeben werden können. 	USB ERROR:	Das angeschlossene USB-Gerät weist eine Strom-Nennleistung auf, die über der zulässigen Grenze liegt. <ul style="list-style-type: none"> ➤ Überprüfen Sie das USB-Gerät unter Verwendung des Abschnittes <http://www.kenwood.com/usb/>. Beim angeschlossenen USB-Gerät ist u. U. eine Fehlfunktion aufgetreten. <ul style="list-style-type: none"> ➤ Stellen Sie eine beliebige andere Quelle ein als USB. Trennen Sie das USB-Gerät ab.
iPod Error:	Die Verbindung zum iPod ist fehlgeschlagen. <ul style="list-style-type: none"> ➤ Trennen Sie das USB-Gerät ab und schließen Sie es erneut an. ➤ Überprüfen Sie, dass Sie die neueste Software-Version für den iPod verwenden. 	No Display File:	Auf dem CD-R-/CD-RW-/USB-Gerät befindet sich keinerlei herunterzuladende Datei. <ul style="list-style-type: none"> ➤ Stellen Sie bitte sicher, dass sich auf dem CD-R-/CD-RW-/USB-Gerät Dateien befinden, die unter Befolgung der Hinweise auf der Website <http://www.kenwood.net-disp.com> erstellt wurden. Löschen Sie auf keinen Fall die Erweiterung (.kbn), die bei Erstellung der Datei erstellt worden ist.
USB REMOVE:	Für das USB-Gerät wurde der Modus Entfernen ausgewählt. Sie können das USB-Gerät sicher entfernen.	Incorrect File:	Die für das Herunterladen ausgewählte Datei verfügt über ein Format, das von diesem Gerät nicht gelesen werden kann. <ul style="list-style-type: none"> ➤ Erstellen Sie die Datei erneut.
		Writing Error:	Das Schreiben beim Herunterladen der Datei ist fehlgeschlagen. <ul style="list-style-type: none"> ➤ Versuchen Sie das Herunterladen erneut.

Technische Daten

Die technischen Daten können sich ohne besonderen Hinweis ändern.

UKW-Tuner

- Frequenzband (Abstimmsschritte: 50 kHz)
 - : 87,5 MHz – 108,0 MHz
- Empfindlichkeit (Rauschabstand = 26dB)
 - : 0,7 μ V/75 Ω
- Empfindlichkeitsschwelle (Rauschabstand = 46dB)
 - : 1,6 μ V/75 Ω
- Frequenzgang (\pm 3,0 dB)
 - : 30 Hz – 15 kHz
- Rauschabstand (MONO)
 - : 65 dB
- Selektivität (DIN) (\pm 400 kHz)
 - : \geq 80 dB
- Kanaltrennung (1 kHz)
 - : 35 dB

MW-Tuner

- Frequenzband (Abstimmsschritte: 9 kHz)
 - : 531 kHz – 1611 kHz
- Empfindlichkeit (Rauschabstand = 20dB)
 - : 25 μ V

LW-Tuner

- Frequenzband
 - : 153 kHz – 281 kHz
- Empfindlichkeit (Rauschabstand = 20dB)
 - : 45 μ V

Disc-Abschnitt

- Laserdiode
 - : GaAlAs
- Digitalfilter (D/A)
 - : 8 fach-Oversampling
- D/A-Wandler
 - : 1 Bit
- Spindeldrehzahl (Audio-Datei)
 - : 1000 – 400 U/min (CLV 2-fach)
- Tonhörschwankung
 - : Unterhalb der Meßgrenze
- Frequenzgang (\pm 1 dB)
 - : 10 Hz – 20 kHz
- Gesamtklirrgrad (1 kHz)
 - : 0,008 %
- Rauschabstand (1 kHz)
 - : 110 dB
- Dynamik
 - : 93 dB
- MP3-Dekodierung
 - : Entspricht MPEG-1/2 Audio Layer-3
- WMA-Dekodierung
 - : Entspricht Windows Media Audio
- AAC-Decodierung
 - : AAC-LC ".m4a"-Dateien
- WAV-Decodierung
 - : Linear-PCM

USB-Schnittstelle

- USB Standard
 - : USB 1.1/ 2.0
- Maximaler Versorgungsstrom
 - : 500 mA
- Dateisystem
 - : FAT16/ 32
- MP3-Dekodierung
 - : Entspricht MPEG-1/2 Audio Layer-3
- WMA-Dekodierung
 - : Entspricht Windows Media Audio
- AAC-Decodierung
 - : AAC-LC ".m4a"-Dateien
- WAV-Decodierung
 - : Linear-PCM

Verstärker

- Max. Ausgangsleistung
 - : 50 W x 4
- Ausgangsleistung (DIN 45324, +B=14,4V)
 - : 30 W x 4
- Lautsprecherimpedanz
 - : 4 – 8 Ω
- Klangregler
 - Wellenbereich 1: 60 – 200 Hz \pm 9 dB
 - Wellenbereich 2: 250 – 1k Hz \pm 9 dB
 - Wellenbereich 3: 1,25k – 4k Hz \pm 9 dB
 - Wellenbereich 4: 5k – 16k Hz \pm 9 dB
- Pegel und Impedanz des Vorstufenausgangs (während eine CD wiedergegeben wird)
 - : 5000 mV/10 k Ω
- Vorverstärker-Impedanz (während eine CD wiedergegeben wird)
 - : \leq 80 Ω

Zusatz-Eingang

- Frequenzgang (\pm 1 dB)
 - : 20 Hz – 20 kHz
- Maximaler Spannungseingang
 - : 1200 mV
- Eingangsimpedanz
 - : 100 k Ω

Allgemeines

- Betriebsspannung (11 – 16V möglich)
 - : 14,4 V
- Stromverbrauch
 - : 10 A
- Einbaumaß
 - : 182 x 53 x 155 mm
- Gewicht
 - : 1,5 kg